

(D)	Originalbedienungsanleitung	Teil 1	I/1	Teil 2	II/1
(GB)	Original operating manual	Part 1	I/2	Part 2	II/6
(F)	Notice d'utilisation d'origine	Partie 1	I/3	Partie 2	II/11
(NL)	Originele gebruiksaanwijzing	Deel 1	I/4	Deel 2	II/16
(PL)	Oryginalna instrukcja eksploatacji	Części 1	I/5	Części 2	II/21
(H)	Eredeti kezelési utasítás	1. rész	I/6	2. rész	II/26
(CZ)	Originál návodu k obsluze	Část 1	I/7	Část 2	II/31
(SK)	Originálny návod na obsluhu	Časť 1	I/8	Časť 2	II/36

KLK 90-25

D 200 092

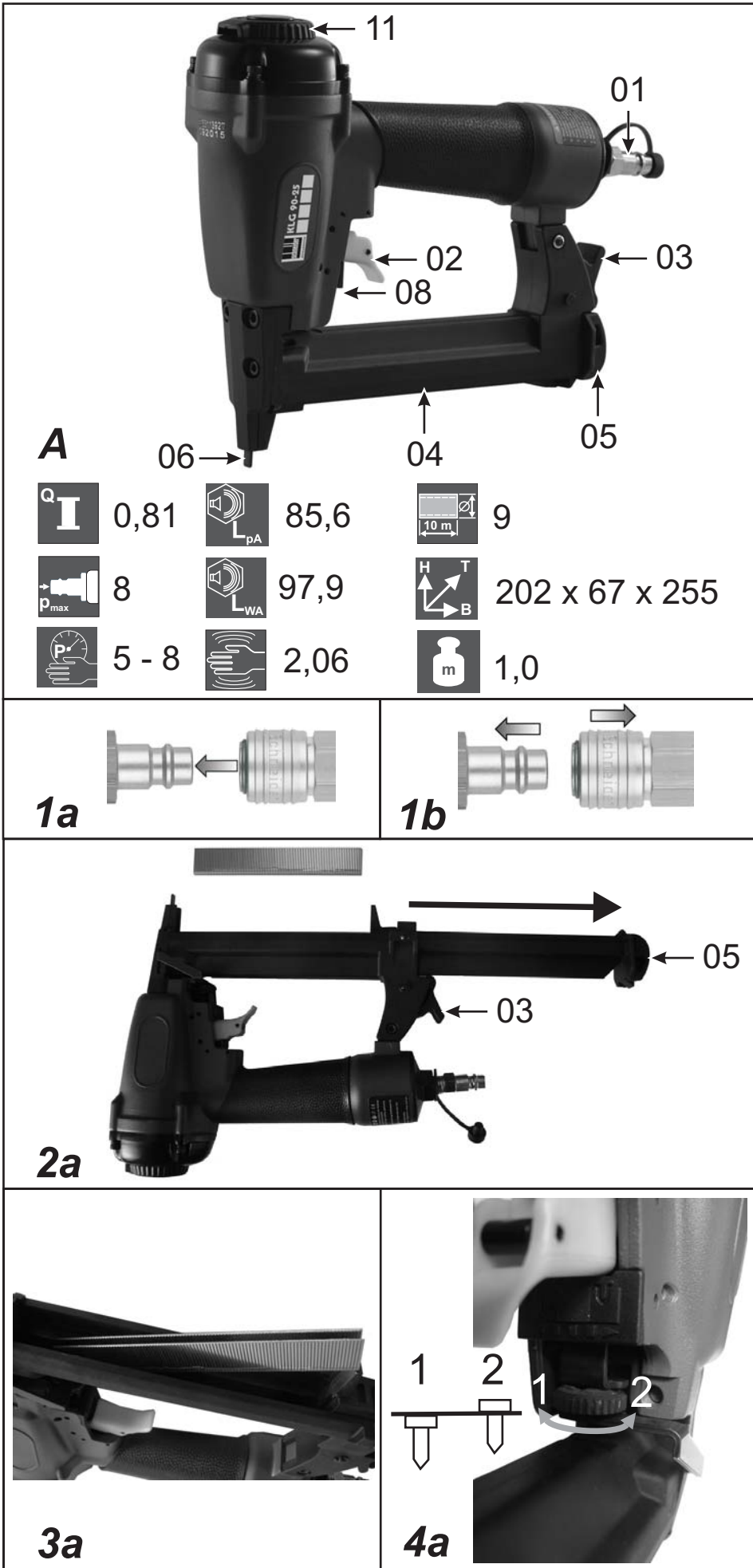



Inhaltsverzeichnis - Teil 1

1.1	Lieferumfang.....	1
1.2	Bestimmungsgemäße Verwendung	1
1.3	Technische Daten.....	1
1.4	Symbole und ihre Bedeutung.....	1
1.5	Aufbau	1

1.1 Lieferumfang

- Klammergerät
- Inbusschlüssel
- Ölflasche
- Bedienungsanleitung

1.2 Bestimmungsgemäße Verwendung

Das druckluftbetriebene Gerät für den handwerklichen Einsatz eignet sich zum:

Befestigen von Wand- und Deckenverkleidungen, Nut- und Federbrettern direkt in die Nutwanne (unsichtbar), Leisten und Spanplatten.

Jede andere Verwendung ist zweckentfremdet.

1.3 Technische Daten

siehe Bild A

Verwendbare Klammern (Länge)	13 - 25	mm
Klammertyp	90	
Klammer Rückenbreite Typ 90	5,7	mm
Drahtstärke	1,25x1,0	mm
Magazinkapazität	100	Stück

Kontaktauslösung	ja	
Eintreibtiefenverstellung	ja	

1.4 Symbole und ihre Bedeutung

	Luftbedarf bei 7 bar [l/Schlag]
	Maximal zulässiger Druck [bar]
	Arbeitsdruck [bar]
	Schalldruckpegel L_{pA} (in 1 m Abstand) nach EN 12549 [db(A)]
	Schallleistungspegel L_{WA} nach EN 12549 [dB(A)]
	Vibration nach ISO 8662 [m/s^2]
	Empfohlener Schlauchdurchmesser (innen) bei L= 10 m [mm]
	Abmessungen: Höhe x Tiefe x Breite [mm]
	Gewicht [kg]

1.5 Aufbau

- 01 Stecknippel
- 02 Abzugshebel
- 03 Sperrhebel
- 04 Magazin
- 05 Magazinschieber
- 06 Auslösesicherung
- 08 Tiefenregulierung
- 11 Abluftführung

Table of contents - Part 1

1.1	Scope of delivery	2
1.2	Conventional use	2
1.3	Technical data	2
1.4	Symbols and their meaning	2
1.5	Components.....	2

1.1 Scope of delivery

- Stapler
- Allen wrench
- Oil bottle
- Instruction manual

1.2 Conventional use

The compressed air tool is an industrial tool suitable for:

Fastening wall and ceiling panels, tongue and groove boards directly in the sides of the groove (obscured), strips and chip board.









Any other type of use is considered contrary to the intended use.

1.3 Technical data

see Figure A

Compatible staplers (length)	13 - 25	mm
Staple type	90	
Staple back width, type 90	5,7	mm
Wire thickness	1,25x1,0	mm
Magazine capacity	100	Piece
Contact trigger	Yes	
Insertion depth adjustment	Yes	

1.4 Symbols and their meaning

	Air requirements at 7 bar [l/impact]
	Max. permissible pressure [bar]
	Working pressure [bar]
	Sound pressure level L_{pA} (at distance of 1 m) as per EN 12549 [dB(A)]
	Sound power level L_{WA} according EN 12549 [dB(A)]
	Vibrations as per ISO 8662 [m/s ²]
	Recommended hose diameter (inner) at L= 10 m [mm]
	Overall dimensions: width x depth x height [mm]
	Weight [kg]

1.5 Components

- 01 Plug nipple
- 02 Trigger lever
- 03 Catch lever
- 04 Magazine
- 05 Magazine slide
- 06 Trigger safety device
- 08 Depth setting
- 11 Exhaust air guide

Table des matières - partie 1

1.1	Éléments fournis.....	3
1.2	Consignes d'utilisation	3
1.3	Caractéristiques techniques.....	3
1.4	Les pictogrammes et leur signification.....	3
1.5	Structure	3

1.1 Éléments fournis

- Agrafeuse
- Clé Allen
- Burette d'huile
- Mode d'emploi

1.2 Consignes d'utilisation

Cet appareil pneumatique à destination des artisans a été conçu pour :

Fixation d'habillages muraux et de plafonds, de planches à rainure et languettes directement dans la masse (montage invisible), de baguettes, de panneaux de particules.





Toute autre utilisation est détournée de sa destination première.

1.3 Caractéristiques techniques

cf. fig. A

Agrafes compatibles (longueur)	13 - 25	mm
Type d'agrafes	90	
Largeur de dos des agrafes type 90	5,7	mm
Épaisseur de fil	1,25x1,0	mm
Capacité du chargeur	100	unités
Déclenchement par contact	Oui	
Réglage de la profondeur d'insertion	Oui	

1.4 Les pictogrammes et leur signification

	Besoins en air à 7 bars [l/impulsion]
	Pression maximale admissible [bar]
	Pression de service [bars]
	Niveau de pression sonore L_{pA} (à 1 m de distance) selon EN 12549 [dB(A)]
	Niveau de puissance acoustique L_{WA} selon EN 12549 [dB(A)]
	Vibrations selon ISO 8662 [m/s^2]
	Diamètre (intérieur) de tuyau souple recommandé pour $L = 10$ m [mm]
	Dimensions : hauteur x profondeur x largeur [mm]
	Poids [kg]

1.5 Structure

- 01 Raccord à enficher
- 02 Gâchette
- 03 Levier d'arrêt
- 04 Chargeur
- 05 Tiroir de chargeur
- 06 Sécurité anti-déclenchement
- 08 Réglage en profondeur
- 11 Évacuation d'air

Inhoudsopgave - deel 1

1.1	Leveringsomvang	4
1.2	Toepassing conform de bepalingen	4
1.3	Technische gegevens	4
1.4	Symbolen en hun betekenis	4
1.5	Opbouw	4

1.1 Leveringsomvang

- Nietapparaat
- Inbussleutel
- Oliefles
- Gebruiksaanwijzing

1.2 Toepassing conform de bepalingen

Het met perslucht aangedreven apparaat voor handwerk is geschikt voor:

Bevestigen van wand- en plafondbekledingen, messing- en groefplanken rechtstreeks in de groefklauw (onzichtbaar), lijsten en spaanplaten.

Ieder ander gebruik is oneigelijk.

1.3 Technische gegevens

zie afbeelding A

Te gebruiken nietjes (lengte)	13 - 25	mm
Nietjetype	90	
Nietjes rugbreedte type 90	5,7	mm
Draadsterkte	1,25x1,0	mm
Magazijn capaciteit	100	Stuks
Contactactivering	ja	

Indrijfdiepteverstelling	ja
--------------------------	----

1.4 Symbolen en hun betekenis

	Luchtverbruik bij 7 bar [l/omw]
	Max. toelaatbare druk [bar]
	Werkdruk [bar]
	Geluidsdruk niveau L_{pA} (op 1 m de afstand) conform EN 12549 [dB(A)]
	Geluidsvermogensniveau L_{WA} conform EN 12549 [dB(A)]
	Trilling conform ISO 8662 [m/s ²]
	Aanbevolen slangdoorsnede (binnen) bij L= 10 m [mm]
	Afmetingen: hoogte x diepte x breedte [mm]
	Gewicht [kg]

1.5 Opbouw

- 01 Steeknippel
- 02 Aftaphendel
- 03 Vergrendelhefboom
- 04 Magazijn
- 05 Magazijnschuif
- 06 Uitschakelveiligheid
- 08 Diepteregeling
- 11 Afvoerluchtgeleiding

Spis treści - części 1

1.1	Zakres dostawy	5
1.2	Użytkowanie zgodne z przeznaczeniem.....	5
1.3	Dane techniczne	5
1.4	Symbole i ich znaczenie	5
1.5	Konstrukcja.....	5

1.1 Zakres dostawy

- Zszywacz
- Klucz imbusowy
- Butla oleju
- Instrukcja obsługi

1.2 Użytkowanie zgodne z przeznaczeniem

Zasilane sprężonym powietrzem urządzenie przeznaczone do zastosowań rzemieślniczych nadaje się do:

Mocowanie okładzin ściennych i sufitowych, desek na pióro i wpust bezpośrednio w boczną płaszczyznę wpustu (w niewidoczny sposób), listew i płyt wiórowych.

Każde inne zastosowanie jest niezgodne z przeznaczeniem.







1.3 Dane techniczne

patrz rys. A

Stosowane zszywki (długość)	13 - 25	mm
Typ zszywek	90	
Szerokość grzbietu zszywki typ 90	5,7	mm
Grubość drutu	1,25x1,0	mm
Pojemność magazynka	100	Szt.

Wystrzelenie stykowe	tak	
Regulacja głębokości wystrzelenia	tak	

1.4 Symbole i ich znaczenie

	Zapotrzebowanie na powietrze przy 7 bar [l/uderzenie]
	Maks. dopuszczalne ciśnienie [bar]
	Ciśnienie robocze [bar]
	Poziom ciśnienia akustycznego L _{pA} (w odległości 1 m) wg EN 12549 [dB(A)]
	Moc akustyczna L _{WA} wg EN 12549 [dB(A)]
	Wibracje wg ISO 8662 [m/s ²]
	Zalecana średnica przewodu (wewnętrzna) przy L= 10 m [mm]
	Wymiary: wys. x głęb. x szer. [mm]
	Ciężar [kg]

1.5 Konstrukcja

- 01 Złączka wtykowa
- 02 Dźwignia spustowa
- 03 Dźwignia blokująca
- 04 Magazynek
- 05 Suwak magazynka
- 06 Zabezpieczenie wyzwiania
- 08 Regulacja głębokości
- 11 Prowadzenie powietrza powrotnego

Tartalom – 1. rész

1.1	A szállítmány részei.....	6
1.2	Rendeltetés szerinti használat.....	6
1.3	Műszaki adatok.....	6
1.4	A szimbólumok, és jelentésük.....	6
1.5	Felépítés.....	6

1.1 A szállítmány részei

- Tűzőgép
- Belső kulcsnyílású kulcs
- Olajflakon
- Kezelési utasítás

1.2 Rendeltetés szerinti használat

Ez a sűrítettlevegővel működő készülék ipari használatra, a következő munkákra alkalmas:

Falburkolatok és mennyezetborítások, közvetlenül a horonypofában (nem látható) hornyos és bordás deszkák, lécek és forgácslapok rögzítése.

Minden más felhasználás a rendeltetéstől eltérő.

1.3 Műszaki adatok

lásd kép A

Használható tűzőkapcsok (hossz)	13 - 25	mm
Kapocs típus	90	
A kapocs válszélessége Typ. 90	5,7	mm
Huzalvastagság	1,25x1,0	mm
Tárkapacitás	100	Darab
Kontaktbiztosítás	igen	

Beütési mélység szabályozás	igen	
-----------------------------	------	--

1.4 A szimbólumok, és jelentésük

	Levegőszükséglet 7 bar esetén [l/ütés]
	Maximális megengedett nyomás [bar]
	Munkanyomás [bar]
	Zajsztint L_{pA} (1 m-ről) EN 12549 szerint [db(A)]
	Hangteljesítmény-sztint L_{WA} EN 12549 szerint [dB(A)]
	Vibráció ISO 8662 szerint [m/s^2]
	Ajánlott tömlőátmérő (belső) 10 m hossz-nál [mm]
	Méretek: magasság x mélység x szélesség [mm]
	Tömeg [kg]

1.5 Felépítés

- 01 Ellendarab
- 02 Indítóbillentyű(ravasz)
- 03 Zárófogantyú
- 04 Tár
- 05 Tártoló
- 06 Kioldásbiztosítás
- 08 Mélységszabályozás
- 11 Kipufogó-levegő elvezetés

Obsah - Část 1

1.1	Obsah dodávky.....	7
1.2	Řádné použití	7
1.3	Technická data	7
1.4	Symbyly a jejich význam	7
1.5	Stavba	7

1.1 Obsah dodávky

- Sponkovačka
- Imbusový klíč
- Lahvička s olejem
- Návod k obsluze

1.2 Řádné použití

Toto ruční pneumatické nářadí pro řemeslné použití se hodí pro:

Upevňování obkladů zdí a stropů, desek s perem a drážkou přímo do drážky (neviditelně), lišt a dřevotřískových desek.









Jiné použití je nevhodné.

1.3 Technická data

viz obr. A

Délka spon	13 - 25	mm
Typ spon	90	
Šířka hřbetu spon typu 90	5,7	mm
Síla drátu	1,25x1,0	mm
Kapacita zásobníku	100	ks
Kontaktní spouštění	ano	
Nastavení hloubky zarážení spon	ano	

1.4 Symboly a jejich význam

	Spotřeba vzduchu při 7 bar [l/úder]
	Maximální provozní tlak [bar]
	Pracovní tlak [bar]
	Hladina hluchnosti L_{pA} (e vzdálenosti 1 m) podle EN 12549 [dB(A)]
	Hladina akustického výkonu L_{WA} podle EN 12549 [dB(A)]
	Vibrace podle ISO 8662 [m/s^2]
	Doporučený průměr hadice (vnitřní) při $L = 10$ m [mm]
	Rozměry: výška x hloubka x šířka [mm]
	Hmotnost [kg]

1.5 Stavba

- 01 Vsuvka
- 02 Ovládací páčka
- 03 Západka zásobníku
- 04 Zásobník
- 05 Posunovač spon
- 06 Kontaktní pojistka
- 08 Regulace hloubky zarážení spon
- 11 Odvod vzduchu

Obsah - časť 1

1.1	Rozsah dodávky.....	8
1.2	Využitie podľa predpisov	8
1.3	Technické dáta.....	8
1.4	Symbole a ich význam.....	8
1.5	Zloženie	8

1.1 Rozsah dodávky

- Sponkovačka
- Inbusový kľúč
- Fľaša na olej
- Návod na obsluhu

1.2 Využitie podľa predpisov

Vzduchom prevádzkované náradie pre remeselné nasadenie sa hodí na:









Upevňovanie obkladov stien a stropov, dosiek s perom a drážkou priamo do drážky (neviditeľne), líšt a drevotrieskových dosiek. Každé iné využitie je využitím na iné účely.

1.3 Technické dáta

viď obrázok A

Použiteľné spony (dĺžka)	13 - 25	mm
Typ spôn	90	
Spony typ chrpta90	5,7	mm
Sila drátu	1,25x1,0	mm
Kapacita zásobníka	100	Kus
Kontaktné vypínanie	áno	
Nastavenie hĺbky záderu	áno	

1.4 Symboly a ich význam

	Spotreba vzduchu pri 7 bar [l/úder]
	Maximálne prípustný tlak [bar]
	Pracovný tlak [bar]
	Úroveň hladiny akustického tlaku L_{pA} (s odstupom 1 m) podľa EN 12549 [db(A)]
	Úroveň akustického tlaku L_{WA} podľa EN 12549 [dB(A)]
	Vibrácie podľa ISO 8662 [m/s ²]
	Odporúčany priemer hadice (vnútorný) pri L= 10 m [mm]
	Rozmery: výška x hĺbka x šírka [mm]
	Váha [kg]

1.5 Zloženie

- 01 Vsuvka
- 02 Spúšť
- 03 Zaisťovacia páka
- 04 Zásobník
- 05 Posúvač zásobníka
- 06 Vypínacia poistka
- 08 Regulácia hĺbky
- 11 Odvod vzduchu

Inhaltsverzeichnis - Teil 2

2.1	Allgemeine Hinweise.....	1
2.2	Symbole und ihre Bedeutung.....	1
2.3	Sicherheitshinweise.....	1
2.4	Inbetriebnahme.....	2
2.5	Wartung.....	3
2.6	Außerbetriebnahme.....	3
2.7	Störungsbehebung.....	4
2.8	Gewährleistung.....	5

2.1 Allgemeine Hinweise

Sicherheitshinweise beachten!

Bedienungsanleitung Teil 1 und 2 lesen!

Technische Änderungen vorbehalten. Abbildungen (am Anfang der Bedienungsanleitung) können vom Original abweichen.

Verwendbare Energie: Ausschließlich gereinigte, kondensatfreie und ölvernebelte Druckluft.

Empfehlung: Aufgeführte Reparatur- und Wartungsarbeiten bei unseren Servicepartnern durchführen lassen (siehe letzte Seite).

2.2 Symbole und ihre Bedeutung

	Bedienungsanleitung lesen
	Warnung vor Gefahren
	Augenschutz tragen!
	Gehörschutz tragen!
	Schutzhandschuhe tragen!
	Staubmaske tragen!
	Gerät ölen!
	Explosionsgefahr!
	Stolperfalle!
	Gefahren und Sicherheitshinweise beachten!
	Serviceadressen

2.3 Sicherheitshinweise



GEFAHR

Explosionsgefahr!

- ▶ Nicht in explosionsgefährdeten Bereichen arbeiten!
- ▶ Maximalen Druck beachten!
- ▶ Nur Energie Druckluft verwenden.
- ▶ Keinen Sauerstoff oder andere Gase verwenden!



WARNUNG

Peitschender Druckluftschlauch beim Öffnen der Schnellkupplung!

- ▶ Druckluftschlauch festhalten!



WARNUNG

Aufwirbeln von Staub, Flüssigkeiten, Schmutzpartikeln Funken während des Betriebes.

- ▶ Staubmaske tragen!
- ▶ Schutzbrille
- ▶ Schutzhandschuhe tragen!



WARNUNG

Lärm während des Betriebes.

- ▶ Gehörschutz tragen!



WARNUNG

Bei Wartungs-, Reparaturarbeiten, beim Auffüllen von Klammern oder Nägeln:

- ▶ Druckluftanschluss trennen!
- ▶ Gerät drucklos machen!



WARNUNG

Rückschlag des Gerätes möglich!

- ▶ keine Unterlage zur Begrenzung der Einschlagtiefe verwenden!



WARNUNG

Freifliegende Klammern / Nägel möglich!

- ▶ nicht im freien Raum auslösen!
- ▶ Schutzbrille tragen!



WARNUNG

Mögliche Verletzungsursachen vermeiden!

Bei folgenden Arbeiten Gerät von der Druckluftquelle trennen:

- ▶ Wechsel der Position oder der Gerätschaften
- ▶ Vor dem Auf- / Absteigen von: Leitern, Gerüsten, Treppen, fahrbaren Arbeitsbühnen, Podesten, wackelige Untergründe!
- ▶ Werkzeug nie mit gezogenem Abzug transportieren!
- ▶ Auslösesicherungen funktionsfähig halten!



WARNUNG

Durchschlagen von dünnen Werkstücken oder Randbereichen möglich!

- ▶ vermeiden bzw. beachten!



VORSICHT

Vibrationen vom Gerät auf den Betreiber während des Lastbetriebes

- ▶ beachten
- ▶ Schutzhandschuhe tragen



VORSICHT

Stolperfalle! Druckluftschläuche, die über den Boden geführt werden

- ▶ vermeiden bzw. beachten!



HINWEIS

Gerät nicht für harte Untergründe wie Beton, Metall oder ähnliche Materialien verwenden!



VORSICHT

Auslösen von Befestigungsmittel

Geräte mit Funktion Kontaktauslösung dürfen nicht eingesetzt werden:

- ▶ auf Gerüsten, Leitern und leiterähnlichen Konstruktionen, sowie Arbeitsplätze die nur über Leitern und Gerüsten erreichbar sind.
- ▶ auf schrägen Flächen, z.B. Dächern.
- ▶ beim Schließen von Kisten und Verschlüssen auf mobilem Untergrund.
- ▶ beim Anbringen von Transportsicherungen auf z.B. Fahrzeugen und Waggons.
- ▶ auf unbefestigtem, mobilem oder wackeligem Untergrund.

①

- Schützen Sie sich, andere Personen, Tiere, Sachgegenstände und Ihre Umwelt durch jeweils notwendige Schutzmaßnahmen, Einweisung in die Geräte und Vorkehrungen um Gesundheits-, Sach-, Wert-, Umweltschäden oder Unfallgefahren zu vermeiden.
- Ausgeruht, konzentriert, den sachgerechten Betrieb sicherstellen.
- Reparaturen dürfen nur von Schneider Druckluft GmbH, oder deren zulässigen Servicepartnern durchgeführt werden.
- **Verboten:** Manipulationen; Zweckentfremdungen; Notreparaturen; andere Energiequellen; Sicherheitseinrichtungen entfernen oder beschädigen; Verwenden bei Undichtigkeiten oder Betriebsstörungen; keine Originalersatzteile; angegebene zulässigen Arbeitsdruck (max. + 10%) überschreiten; ohne Schutzausrüstung arbeiten; Gerät unter Druck transportieren, warten, reparieren, unbeaufsichtigt lassen; andere / falsche Schmierstoffe verwenden; rauchen; offenes Feuer; Aufkleber entfernen.
- **Verboten:** Verwendung anderer Befestigungsmaterialien als angegeben; lagern mit vollem Magazin.
- **Verboten:** Auslösesicherung (Pos. 06); Führungsplatte (Pos. 07), berühren.

2.4 Inbetriebnahme

Vor Inbetriebnahme:

1. Sichtprüfung vornehmen.
2. Nicht unter 5° C anwenden.

3. Wenn einzeln beigelegt: Stecknippel (Pos. 01) montieren.

Befestigungsmittel laden:

1. Sperrhebel (Pos. 03) (wenn vorhanden) aushebeln und Magazinschieber (Pos. 05) öffnen (Bild 2a).
2. Je nach Unter- / Seiten- / Oberladermagazin (Pos. 04) mit dem jeweils bestimmten Befestigungsmittel laden (Bild 3a).



(siehe auch Bedienungsanleitung Teil 1 Kapitel „Technische Daten“ und Kapitel „Bestimmungsgemäße Verwendung“).

3. Magazinschieber (Pos. 05) schließen und Sperrhebel (Pos. 03) (wenn vorhanden) einrasten lassen.

Kontaktauslösung (wenn vorhanden, siehe Technische Daten):

Funktion Kontaktauslösung bei gezogenem Abzugshebel (Pos. 02). Funktion, wenn Gerät unter Druck.

oder

Umstellung Kontaktauslösung am Umschalt- hebel (Pos. 13) (Bild 5a). Bei Umstellung Ge- rät drucklos.

Druckluftanschluss:

1. Wartungseinheit mit Filterdruckminderer und Nebelöler vorschalten.
2. Schnellkupplung des Druckluftschlau- ches auf den Stecknippel (Pos. 01) drü- cken (Bild 1a).

Betrieb:

1. Wenn vorhanden: Verriegelung (Pos. 10) entsichern

2. Notwendigen Druck einstellen
3. Wenn vorhanden: Tiefenregulierung (Pos. 08) einstellen (Bild 4a).
4. Auslösesicherung (Pos. 06) oder Füh- rungsplatte (Pos. 07) mit festem Druck am Werkstück aufsetzen.
5. Abzugshebel (Pos. 02) betätigen.
6. Wenn vorhanden: Kontaktauslösung, bei gezogenem Abzugshebel (Pos. 02) und nachfolgendes Aufsetzen der Auslösesi- cherung (Pos. 06) am Werkstück.

Nach dem Einsatz:

1. Wenn vorhanden: Verriegelung (Pos. 10) sichern.
2. Schnellkupplung vom Stecknippel (Pos. 01) trennen (Bild 1b).
3. Magazin (Pos. 04) entleeren.
4. Gerät mit Druckluft trocken reinigen.
5. Gerät sicher lagern.

2.5 Wartung

- ① Regelmäßige Schmierung ist erforderlich!
- ▶ Ölen über eine Wartungseinheit mit Nebel- öler.
- ▶ Ohne Nebelöler: Täglich von Hand über den Stecknippel (Pos. 01) ölen.
- ▶ Bei längerer Betriebspause zusätzlich über den Stecknippel (Pos. 01) ölen.

2.6 Außerbetriebnahme

Lagerung: Gereinigt, trocken, staubfrei, nicht unter 5° C.

Entsorgung: Verpackung / Gerät / verwen- dete Materialien nach den geltenden gesetz- lichen Vorschriften entsorgen.

2.7 Störungsbehebung

	Störung	Ursache	Behebung
A	Gerät ohne Funktion	Abzugshebel (Pos. 02) durch Verriegelung (Pos. 10) gesichert	► Abzugshebel (Pos. 02) entriegeln (Bild 4a)
		Arbeitsdruck (Fließdruck) zu gering	► Arbeitsdruck (Fließdruck) erhöhen. Maximalen Arbeitsdruck beachten*
B	Druckluft weicht aus der Öffnung des Deckels	O-Ring oder Dichtung beschädigt oder verschmutzt	► An Schneider Druckluft GmbH oder einen autorisierten Servicepartner wenden.****
C	Klammern / Nägel werden nicht ganz eingeschlagen, knicken ab oder stehen über	Stößel abgenutzt oder abgebrochen	► An Schneider Druckluft GmbH oder einen autorisierten Servicepartner wenden.****
		Arbeitsdruck (Fließdruck) zu gering	► Arbeitsdruck (Fließdruck) erhöhen. Maximalen Arbeitsdruck beachten*
		Kompressorleistung zu klein	► Andere Leistungsgröße verwenden*
		Zu kleiner Schlauchdurchmesser	► Richtigen Schlauchdurchmesser* verwenden
D	Gerät hat wiederholt Fehlschüsse	Kolben schwergängig, da Schmierung nicht ausreichend	► Gerät über Stecknippel (Pos. 01) gut ölen***
		Arbeitsdruck (Fließdruck) zu gering	► Arbeitsdruck (Fließdruck) erhöhen. Maximalen Arbeitsdruck beachten*
		O-Ring beschädigt	► An Schneider Druckluft GmbH oder einen autorisierten Servicepartner wenden.****
		Zu kleiner Schlauchdurchmesser	► Richtigen Schlauchdurchmesser* verwenden
		Eintreibtiefenverstellung falsch (wenn vorhanden) eingestellt	► Eintreibtiefenverstellung Überprüfen und einstellen.
E	Klammern / Nägel in der Führungsplatte verklemmt	Magazin (Pos. 04) verschmutzt	► Magazin reinigen (ausblasen)****
		Klammer- / Nagelstreifen klemmt und/oder wird nicht ganz vorgeschoben	► Falsche Klammern / Nägel verwendet. Passende Klammern / Nägel richtig einsetzen*
		Stößel abgenutzt	► An Schneider Druckluft GmbH oder einen autorisierten Servicepartner wenden.****
		Klammer/Nagel verklemmt	► Schnellverschlußabdeckung (Pos. 12) (wenn vorhanden) oder über das Magazin entriegeln und Klammer bzw. Nagel entnehmen.

	Störung	Ursache	Behebung
F	Keine Klammern / Nägel werden transportiert	Keine Klammern / Nägel im Magazin	► Passende Klammern / Nägel richtig einsetzen****
		Stößel geht nicht zurück	► Arbeitsdruck (Fließdruck) erhöhen. Maximalen Arbeitsdruck beachten* oder an Schneider Druckluft GmbH oder einen autorisierten Servicepartner wenden.****
		Klammer- / Nagelschieber defekt	► An Schneider Druckluft GmbH oder einen autorisierten Servicepartner wenden.****
		Magazinfeder defekt	► Magazinfeder wechseln oder an Schneider Druckluft GmbH oder einen autorisierten Servicepartner wenden.****

*Zur Fehlerbehebung: Informationen aus Kapitel "Technische Daten" Bedienungsanleitung Teil 1 entnehmen!

**siehe Kapitel: "Bestimmungsgemäße Verwendung" Bedienungsanleitung Teil 1!

***Zur Fehlerbehebung: Kapitel: "Inbetriebnahme" lesen!

****Zur Fehlerbehebung: Kapitel: "Wartung" lesen!

Wenden Sie sich im Bedarfsfall an unsere Service-Mitarbeiter, siehe letzte Seite.

2.8 Gewährleistung

Grundlage: komplettes Gerät im Originalzustand / Kaufbeleg.

Für Material- und Fertigungsfehler gelten die gesetzlichen Bestimmungen.

Ausgeschlossen sind: Verschleiß- / Verbrauchsteile; unsachgemäßer Gebrauch; Überlastung / falscher Druck; Manipulation /

Zweckentfremdung; mangelnde / falsche / keine Wartung oder Schmierung; Stoß / Schlag; Staub- / Schmutzanfall; nicht zulässige / falsche Arbeitsweise; falsche Energie; nicht / ungenügend aufbereitete Druckluft; Nichtbeachten der Bedienungsanleitungen; falsche Verarbeitungs- / Arbeitsmittel.

Table of contents - Part 2

2.1	General information	6
2.2	Symbols and their meaning	6
2.3	Safety instructions	6
2.4	Commissioning	7
2.5	Maintenance.....	8
2.6	Decommissioning.....	8
2.7	Troubleshooting	8
2.8	Warranty	10

2.1 General information

Observe the safety instructions!

Read the Instruction Manual Part 1 and 2!

Subject to technical modifications. Figures (at the start of the Instruction Manual) may vary from the original.

Usable energy: only cleaned compressed air that is condensate-free and oil-misted.

Recommendation: have our service partners perform any repair and maintenance work (see last page).

2.2 Symbols and their meaning

	Read the Instruction Manual
	Warning against dangers
	Wear eye protection!
	Wear ear protection!
	Wear safety gloves!
	Wear dust mask!
	Oil the device!
	Explosion hazard!
	Tripping hazard!
	Observe the dangers and safety instructions!
	Service addresses

2.3 Safety instructions



DANGER

Explosion hazard!

- ▶ Do not work in potentially explosive areas!
- ▶ Observe maximum pressure!
- ▶ Use compressed air for energy only.
- ▶ Do not use oxygen or other gases!



WARNING

Uncontrolled movement of compressed air hose when quick-action coupling is opened!

- ▶ Hold the compressed air hose tightly!



WARNING

Dispersion of dust, fluids, dirt particles and sparks during operation.

- ▶ Wear dust mask!
- ▶ Safety glasses
- ▶ Wear safety gloves!



WARNING

Noise during operation.

- ▶ Wear ear protection!



WARNING

For maintenance and repair tasks, when filling staples and nails:

- ▶ Disconnect the compressed air connection!
- ▶ Depressurise the unit!



WARNING

Machine kickback possible!

- ▶ Do not use a support to limit the insertion depth!



WARNING

Staples / Nails may be ejected at random!

- ▶ Never trigger into the open air!
- ▶ Wear safety glasses!



WARNING

Avoid potential causes of injury! Disconnect the device from the compressed air supply before performing the following tasks:

- ▶ Changing position or equipment
- ▶ Before using: ladders, scaffolding, stairs, mobile working platforms, pedestals, wobbly surfaces!
- ▶ Never transport the tool with the trigger pressed in!
- ▶ Ensure trigger safety devices are fully operative!



WARNING

Penetration of thin workpieces or edges possible!

- ▶ Avoid or pay close attention!



CAUTION

Vibrations transmitted from tool to operator during load operation.

- ▶ Beware
- ▶ Wear safety gloves



CAUTION

Dangerous obstacle! Air hoses laid on the ground.

- ▶ Avoid or pay close attention.



NOTICE

Do not use device for hard surfaces such as concrete, metal or similar materials!



CAUTION

Triggering of fasteners

Do not use machines with a contact trigger function:

- ▶ on scaffolding, ladders and similar structures as well as work places that are only accessible via ladders and scaffolding.
- ▶ on inclined surface such as roofs.
- ▶ when closing boxes and crates located on a mobile surface.
- ▶ when attaching transport locks on vehicles and carriages, for example.
- ▶ on unsecured, mobile or unstable surfaces.



- Protect yourself and other persons, animals, property, and the environment by taking the necessary protective measures and being trained in use of the devices to prevent harm to your health, property damage, financial loss, environmental harm or risk of accident.
- Be calm and focused and ensure proper operation.
- Repairs may be carried out only by Schneider Druckluft GmbH or its approved service partners.
- **Prohibited:** manipulation, inappropriate use, temporary repairs, use of other energy sources, removal or use of damaged safety equipment, operating a leaking or malfunctioning system, use of non-original spare parts, exceeding the permitted working pressure specified (max. + 10%), working without protective equipment, transporting / maintaining / repairing or leaving a pressurised machine unattended, using other / unsuitable lubricants, smoking, naked flames, removing stickers.
- **Prohibited:** Use of fastening materials other than those specified, storage with full magazine.
- **Prohibited:** Touching trigger safety device (item 06) or guide plate (item 07).

2.4 Commissioning

Before start-up:

1. Carry out a visual inspection.
2. Do not use below 5° C.
3. If supplied separately: attach plug nipples (item 01).

Load fasteners:

1. Lift the catch lever (item 03) (if available) and open the magazine slide (item 05) (Fig. 2a).
2. Load the correct fasteners into the bottom / side / top-loading magazine (item 04) (Fig. 3a).



(see Instruction manual, Part 1, Chapter: "Technical data" and the "Intended use" chapter).

3. Close the magazine slide (item 05) and allow the catch lever (item 03) (if available) to engage.

Contact trigger (if available, see Technical data):

Contact trigger function when trigger lever (item 02) pulled. Functions when tool is pressurised.

or

Contact trigger function deactivated when reversing lever actuated (item 13) (fig. 5a). Tool is then depressurised.

Compressed air connection:

1. Install an upstream maintenance unit with filter pressure reducer and mist oiler.
2. Press the quick-action coupling of the air hose onto the plug nipple (item 01) (Figure 1a).

Operation:

1. If available: release the interlock (item 10)
2. Set the required pressure
3. If available: adjust the depth setting (item 08) (Fig. 4a).

2.7 Troubleshooting

	Problem	Cause	Remedy
A	Device does not function	Trigger lever (item 02) secured with interlock (item 10)	► Unlock the trigger lever (item 02) (Fig. 4a)
		Working pressure (flow pressure) too low	► Increase working pressure (flow pressure) Observe maximum working pressure*
B	Compressed air escaping from the opening on the cover	O-ring or seal damaged or dirty	► Contact Schneider Druckluft GmbH or an authorised service partner.****

4. Place the trigger safety device (item 06) or guide plate (item 07) onto the workpiece and apply pressure firmly.
5. Press the trigger lever (item 02).
6. If available: contact trigger actuated when trigger lever (item 02) pulled and trigger safety device (item 06) placed on the workpiece.

After use:

1. If available: Secure the interlock (item 10).
2. Disconnect the quick-action coupling from the plug nipple (item 01) (Figure 1b).
3. Empty the magazine (item 04).
4. Clean the device dry with compressed air.
5. Store the device in a secure location.

2.5 Maintenance

① Regular lubrication is required!

- Apply oil via a maintenance unit with a mist oiler.
- Without mist oiler: oil daily by hand via the plug nipple (item 01).
- In the event of longer interruptions in operation, also lubricate via the plug nipple (item 01).

2.6 Decommissioning

Storage: Clean, dry, dust-free, not below 5° C.

Disposal: Dispose of the packaging / device / materials used according to applicable legal regulations.

	Problem	Cause	Remedy
C	Staples / Nails are not fully inserted, bend or protrude	Tappet worn or broken	▶ Contact Schneider Druckluft GmbH or an authorised service partner.****
		Working pressure (flow pressure) too low	▶ Increase working pressure (flow pressure) Observe maximum working pressure*
		Compressor output too small	▶ Use different output rating*
		Hose diameter too small	▶ Use correct hose diameter*
D	Tool repeatedly misfires	Piston sluggish because lubrication insufficient	▶ Lubricate device well via plug nipple (item 01)***
		Working pressure (flow pressure) too low	▶ Increase working pressure (flow pressure) Observe maximum working pressure*
		O-ring damaged	▶ Contact Schneider Druckluft GmbH or an authorised service partner.****
		Hose diameter too small	▶ Use correct hose diameter*
		Insertion depth setting incorrect (if available)	▶ Check and adjust insertion depth setting.
E	Staples / Nails jammed in the guide plate	Magazine (item 04) dirty	▶ Clean magazine (blow out)****
		Staple / Nail strip jammed and/or not pushed all the way forwards	▶ Incorrect staples / nails used. Insert the correct staples / nails*
		Tappet worn	▶ Contact Schneider Druckluft GmbH or an authorised service partner.****
		Staple/Nail jammed	▶ Unlock the quick-release cover (item 12) (if available) via the magazine and remove the staple or nail.
F	No staples / nails are transported	No staples / nails in the magazine	▶ Insert the correct staples / nails****
		Tappet does not retract	▶ Increase working pressure (flow pressure) Observe maximum working pressure* or contact Schneider Druckluft GmbH or an authorised service partner.****
		Staple / Nail slider faulty	▶ Contact Schneider Druckluft GmbH or an authorised service partner.****
		Magazine spring faulty	▶ Change magazine spring or Contact Schneider Druckluft GmbH or an authorised service partner.****

*For troubleshooting: refer to the information in the "Technical data" chapter in part 1 of the instruction manual!

**See Chapter: "Intended use" in Instruction manual part 1!

***For troubleshooting: read chapter: "Commissioning"!

****For troubleshooting: read chapter: "Maintenance"!

If necessary, contact our service staff, see last page.

2.8 Warranty

Basic principle: complete unit in original condition / proof of purchase.

Material and production defects are covered by statutory provisions.

Excluded warranty claims: Wear or expendable parts, improper use, overloading / incorrect pressure, manipulation / inappro-

priate use, inadequate / incorrect / lack of maintenance or lubrication, bumps / impacts, dust / dirt accumulation, unauthorised / incorrect working procedures, incorrect power supply, impure / insufficiently filtered compressed air, failure to read the instruction manual, incorrect operating resources / materials.

Table des matière - Partie 2

	Adresses SAV
--	--------------

- 2.1 Généralités 11
- 2.2 Les pictogrammes et leur signification..... 11
- 2.3 Consignes de sécurité..... 11
- 2.4 Mise en service..... 13
- 2.5 Entretien 13
- 2.6 Mise hors service 13
- 2.7 Elimination des dérangements 14
- 2.8 Garantie 15

2.1 Généralités

Respecter les consignes de sécurité !

Lire les parties 1 et 2 du mode d'emploi !

Sous réserve de modifications techniques. Les illustrations (au début du mode d'emploi) peuvent différer du produit original.

Énergie compatible : air comprimé propre uniquement, exempt de condensats et lubrifié par brouillard d'huile.

Recommandation : faire exécuter les travaux de réparation et de maintenance indiqués auprès de nos partenaires SAV (voir dernière page).

2.2 Les pictogrammes et leur signification

	Lire la notice d'utilisation
	Avertissement de dangers
	Porter des lunettes de protection !
	Porter une protection auditive !
	Porter des gants de protection !
	Porter un masque de protection !
	Lubrifier l'appareil !
	Risque d'explosion !
	Risque de trébuchement !
	Tenir compte des risques et se conformer aux consignes de sécurité !

2.3 Consignes de sécurité



DANGER

Risque d'explosion!

- ▶ Ne pas utiliser dans des atmosphères explosibles!
- ▶ Respecter la pression maximale!
- ▶ Utiliser uniquement de l'air comprimé.
- ▶ N'utilisez pas de l'oxygène ou des autres gaz!



AVERTISSEMENT

Le tuyau à air comprimé fouette lors de l'ouverture du raccord pompier !

- ▶ Maintenir le tuyau à air comprimé !



AVERTISSEMENT

Risque de tourbillonnement de poussières, liquides, impuretés et étincelles en cours de fonctionnement.

- ▶ Porter un masque de protection !
- ▶ Lunettes de protection
- ▶ Porter des gants de protection !



AVERTISSEMENT

Fonctionnement bruyant.

- ▶ Porter une protection auditive !



AVERTISSEMENT

En cas d'intervention de maintenance, de réparation, de chargement d'agrafes, de clous :

- ▶ Débrancher l'alimentation pneumatique !
- ▶ Dépressuriser l'appareil !



AVERTISSEMENT

Risque de retour brutal de l'appareil !

- ▶ Ne pas utiliser de cale pour limiter la profondeur d'impact !



AVERTISSEMENT

Risque de projection d'agrafes/ de clous !

- ▶ Ne pas déclencher l'appareil à l'air libre !
- ▶ Porter des lunettes de protection !



AVERTISSEMENT

Éviter les risques de blessures ! Débrancher l'appareil de la source d'air comprimé pour les interventions suivantes :

- ▶ Changement de position ou d'équipement
- ▶ Avant la montée/la descente : échelles, échafaudages, escaliers, plates-formes de travail mobiles, passerelles, supports instables !
- ▶ Ne jamais transporter l'outil avec la gâchette actionnée !
- ▶ Ne pas désactiver les sécurités anti-déclenchement !



AVERTISSEMENT

Risque de perforation des pièces fines ou des parties périphériques !

- ▶ Faire très attention !



ATTENTION

L'appareil peut transmettre des vibrations en cours de fonctionnement.

- ▶ Faire attention.
- ▶ Porter des gants de protection !



ATTENTION

Risque de trébuchement ! Les tuyaux à air comprimé qui jonchent le sol sont dangereux.

- ▶ Éviter de les laisser par terre ou faire attention.



AVIS

N'utilisez pas de l'appareil avec des surfaces dures comme le béton, métal ou autres matériaux !



ATTENTION

Déclenchement des appareillages de fixation

Les appareils à déclenchement par contact ne doivent pas être utilisés dans les cas de figure suivants :

- ▶ sur des échafaudages, des échelles et autres structures semblables, de même que sur les postes de travail accessibles par le biais d'échelles et d'échafaudages.
- ▶ sur des surfaces inclinées, comme les toits.
- ▶ pour fermer des caisses et des abris placés sur un support mobile.
- ▶ pour poser des dispositifs de sécurité de transport sur véhicule ou wagon, par exemple.
- ▶ sur des supports instables, mobiles ou branlants.

①

- Protégez-vous ainsi que les autres personnes, les animaux, les objets et votre environnement en prenant des mesures de protection, en vous faisant expliquer le fonctionnement des appareils et en prenant les dispositions nécessaires pour éviter les atteintes à la santé, les dommages matériels, les pertes de valeur, les dommages causés à l'environnement ou les risques d'accident.
- Reposé et concentré, assurer le fonctionnement en bonne et due forme.
- Les réparations peuvent seulement être effectuées par Schneider Druckluft GmbH ou ses partenaires fiables homologués.
- **Sont interdits :** les manipulations ; les usages détournés ; les réparations de fortune ; les autres sources d'énergie ; le retrait ou la détérioration des dispositifs de sécurité ; toute utilisation en présence d'une fuite ou d'un dysfonctionnement ; l'emploi de pièces de rechange autres que celles d'origine ; le dépassement de la pression de service admissible prescrite (+ 10 % max.) ; le travail sans équipement de protection ; le transport, la maintenance, la réparation, le fonctionnement sans surveillance de l'appareil lorsqu'il est sous pression ; l'utilisation d'autres lubrifiants non adaptés ; les cigarettes ; les flammes nues ; le retrait des adhésifs.

- **Sont interdits** : l'utilisation d'autres dispositifs de fixation que ceux prescrits ; le stockage de l'appareil avec un chargeur plein.
- **Sont interdits** : les contacts avec la sécurité anti-déclenchement (rep. 06) ou la plaque de guidage (rep. 07)

2.4 Mise en service

Avant la mise en service:

1. Procéder à un contrôle visuel.
2. Ne pas utiliser l'appareil en dessous de 5 °C.
3. Si fourni séparément : monter le raccord à enficher (rep. 01).

Charger les fixations :

1. Soulever le levier d'arrêt (rep. 03 si inclus) et ouvrir le tiroir du chargeur (rep. 05) (fig. 2a).
2. Remplir le chargeur inférieur/latéral/supérieur (rep. 04) de dispositifs de fixation adéquats (fig. 3a).



(Cf. également le mode d'emploi, partie 1, chapitres « Caractéristiques techniques » et « Instructions d'utilisation »).

3. Fermer le tiroir du chargeur (rep. 05) et enclencher le levier d'arrêt (rep. 03 si inclus).

Déclenchement par contact (si prévu, cf. caractéristiques techniques) :

Fonction de déclenchement par contact avec la gâchette actionnée (pos. 02). Fonctionnement lorsque l'appareil est sous pression.

ou

Déclenchement par contact au niveau du levier (pos. 13) (illustration 5a). Fonctionnement lorsque l'appareil est hors pression.

Raccordement en air comprimé :

1. Installer une unité de conditionnement avec filtre réducteur de pression et graisseur à brouillard d'huile en amont.
2. Presser le raccord rapide du tuyau à air comprimé sur le raccord à enficher (rep. 01) (fig. 1a).

Utilisation :

1. Le cas échéant : débloquer le verrouillage (rep. 10).
2. Régler la pression nécessaire.
3. Le cas échéant : ajuster le réglage en profondeur (rep. 08) (fig. 4a).
4. Presser fermement la sécurité anti-déclenchement (rep. 06) ou la plaque de guidage (rep. 07) sur la pièce.
5. Actionner la gâchette (rep. 02).
6. Si prévu : déclenchement par contact lorsque la gâchette (pos. 02) est actionnée et la sécurité anti-déclenchement (pos. 06) posée sur la pièce.

Après utilisation :

1. Le cas échéant : bloquer le verrouillage (rep. 10).
2. Débrancher le raccord rapide du raccord à enficher (rep. 01) (fig. 1b).
3. Vider le chargeur (rep. 04).
4. Nettoyer l'appareil à l'air comprimé.
5. Stocker l'appareil en toute sécurité.

2.5 Entretien

ⓘ Il est indispensable de lubrifier régulièrement cet appareil!

- ▶ Lubrification par le biais d'une unité de conditionnement avec graisseur à brouillard d'huile.
- ▶ En l'absence de graisseur à brouillard d'huile : huilage manuel quotidien par le biais du raccord (rep. 01).
- ▶ En cas d'arrêt de fonctionnement prolongé, huiler en plus via le raccord à enficher (pos. 01).

2.6 Mise hors service

Stockage : après nettoyage, dans un endroit sec et non poussiéreux, de température supérieure à 5 °C.

Élimination : éliminer l'emballage/l'appareil/les produits utilisés conformément aux directives en vigueur.

2.7 Elimination des dérangements

	Dysfonctionnement	Cause	Correction
A	L'appareil ne fonctionne pas.	Gâchette (rep. 02) bloquée par le verrouillage (rep. 10).	► Déverrouiller la gâchette (rep. 02) (fig. 4a).
		Pression de service (pression d'écoulement) trop faible	► Augmenter la pression de service (pression d'écoulement). Se conformer à la pression de service maximale*.
B	L'air comprimé s'échappe par l'ouverture du couvercle.	Le joint torique ou la rondelle est endommagée ou encrassée.	► S'adresser à la société Schneider Druckluft GmbH ou à un partenaire SAV agréé.****
C	Les agrafes/les clous ne vont pas jusqu'au bout, se déforment ou dépassent.	Le poussoir est usé ou cassé.	► S'adresser à la société Schneider Druckluft GmbH ou à un partenaire SAV agréé.****
		Pression de service (pression d'écoulement) trop faible	► Augmenter la pression de service (pression d'écoulement). Se conformer à la pression de service maximale*.
		Performances du compresseur insuffisantes	► Sélectionner une puissance adaptée*.
		Diamètre du tuyau souple insuffisant	► Sélectionner un tuyau souple de diamètre adapté*.
D	L'appareil a des « ratés ».	Le piston est grippé, faute d'une lubrification suffisante.	► Bien huiler l'appareil par le biais du raccord à enficher (pos. 01).***
		Pression de service (pression d'écoulement) trop faible	► Augmenter la pression de service (pression d'écoulement). Se conformer à la pression de service maximale*.
		Le joint torique est endommagé.	► S'adresser à la société Schneider Druckluft GmbH ou à un partenaire SAV agréé.****
		Diamètre du tuyau souple insuffisant	► Sélectionner un tuyau souple de diamètre adapté*.
		Le système de réglage de la profondeur d'insertion (si prévu) est mal réglé.	► Contrôler et rectifier le réglage de profondeur d'insertion.
E	Les agrafes/les clous se coincent dans la plaque de guidage.	Le chargeur (rep. 04) est encrassé.	► Nettoyer le chargeur (soufflage).****
		La barrette d'agrafes/de clous se coince ou n'avance pas jusqu'au bout.	► Les agrafes/les clous sont inadaptés. Insérer correctement des agrafes/clous adaptés.*
		Le poussoir est usé.	► S'adresser à la société Schneider Druckluft GmbH ou à un partenaire SAV agréé.****
		Agrafe/clou coincé.	► Déverrouiller le cache à verrouillage rapide (pos. 12) (si prévu) ou le magasin et retirer le clou ou l'agrafe.

	Dysfonctionnement	Cause	Correction
F	Les agrafes/clous ne sortent pas.	Il n'y a pas d'agrafe/de clou dans le chargeur.	► Insérer correctement des agrafes/clous adaptés. ****
		Le poussoir ne revient pas.	► Augmenter la pression de service (pression d'écoulement). Se conformer à la pression de service maximale.* ou s'adresser à la société Schneider Druckluft GmbH ou à un partenaire SAV agréé. ****
		Tiroir à agrafes/à clous défectueux.	► S'adresser à la société Schneider Druckluft GmbH ou à un partenaire SAV agréé. ****
		Ressort de chargeur défectueux.	► Changer le ressort de chargeur ou s'adresser à la société Schneider Druckluft GmbH ou à un partenaire SAV agréé. ****

*En présence d'un dysfonctionnement : se reporter aux informations du chapitre « Caractéristiques techniques » du mode d'emploi, partie 1 !

**Cf. chapitre : « Instructions d'utilisation » dans le mode d'emploi, partie 1 !

***Pour remédier au défaut : lire le chapitre « Mise en service » !

****Pour remédier au défaut : lire le chapitre « Entretien » !

Contactez le cas échéant nos techniciens SAV, dont les coordonnées figurent à la dernière page.

2.8 Garantie

Condition de base : appareil dans son état d'origine/preuve d'achat.

Pour tous les défauts matériels et vices de fabrication, les dispositions légales entrent en vigueur.

Sont exclus: les pièces d'usure et autres consommables; les utilisations non conformes; les surcharges/erreurs de pres-

sion; les manipulations/usages détournés; les dommages dus à une maintenance/une lubrification insuffisante/incorrecte; les chocs/impacts; les dommages dus à la poussière/l'encrassement; les procédures non conformes; les énergies non conformes; les défauts/l'absence de conditionnement de l'air comprimé; le non-respect des modes d'emploi; les outils/produits inadéquats.

Inhoudsopgave - deel 2

2.1	Algemene aanwijzingen	16
2.2	Symbolen en hun betekenis.....	16
2.3	Veiligheidsaanwijzingen	16
2.4	Inbedrijfname	18
2.5	Onderhoud.....	18
2.6	Buitenbedrijfstelling	18
2.7	Verhelpen van een storing.....	18
2.8	Garantie	20

2.1 Algemene aanwijzingen

Veiligheidsaanwijzingen in acht nemen!

Gebruiksaanwijzing deel 1 en 2 lezen!

Technische wijzigingen voorbehouden. Afbeeldingen (in het begin van de gebruiksaanwijzing) kunnen afwijken van het origineel.

Bruikbare energie: uitsluitend gereinigde condensaatvrije en met olie vernevelde perslucht.

Aanbeveling: Laat de vermelde reparatie- en onderhoudswerkzaamheden bij onze servicepartners uitvoeren (zie laatste pagina).

2.2 Symbolen en hun betekenis

	Gebruiksaanwijzing doorlezen
	Waarschuwing voor gevaren
	Oogbescherming dragen!
	Gehoorbescherming dragen!
	Beschermingshandschoenen dragen!
	Stofmasker dragen!
	Apparaat oliën!
	Explosiegevaar!
	Risico van struikelen!
	Gevaren en veiligheidsinstructies aanhouden!
	Serviceadressen

2.3 Veiligheidsaanwijzingen



GEVAAR

Explosiegevaar!

- ▶ Niet in explosieve gebieden werken!
- ▶ Maximale druk in acht nemen!
- ▶ Als energie alleen perslucht gebruiken.
- ▶ Gebruik geen zuurstof of andere gassen!



WAARSCHUWING

Zwiepende perslucht slang bij het openen van de snelkoppeling!

- ▶ Perslucht slang vasthouden!



WAARSCHUWING

Opstuiven van stof, vloeistof, vuildeeltjes en vonken tijdens het bedrijf.

- ▶ Stofmasker dragen!
- ▶ Veiligheidsbril
- ▶ Beschermingshandschoenen dragen!



WAARSCHUWING

Lawaai tijdens het bedrijf.

- ▶ Gehoorbescherming dragen!



WAARSCHUWING

Bij onderhouds-, reparatiewerkzaamheden, bij het bijvullen van nietjes:

- ▶ Persluchtaansluiting losmaken!
- ▶ Apparaat drukloos maken!



WAARSCHUWING

Terugslag van het apparaat mogelijk!

- ▶ Niets er onder leggen om de inslagdiepte te begrenzen!



WAARSCHUWING

Vrij rondvliegende nieten / spijkers mogelijk!

- ▶ Niet in vrije ruimte schieten!
- ▶ Veiligheidsbril dragen!



WAARSCHUWING

**Mogelijke letseloorzaken vermijden!
Bij de volgende werkzaamheden apparaat van de perslucht loskoppelen:**

- ▶ Wisseling van positie of gereedschap
- ▶ Voor het beklimmen / afdalen van : ladders, steigers, trappen, werkplatforms, bordessen, wankele ondergronden!
- ▶ Gereedschap nooit met getrokken bedieningshendel transporteren!
- ▶ Uitschakelbeveiligingen actief houden!



WAARSCHUWING

Doorslaan van dunne werkstukken of bij randen mogelijk!

- ▶ voorkomen resp. op letten!



VOORZICHTIG

Trillingen van het apparaat op de gebruiker tijdens belasting

- ▶ Opletten
- ▶ Beschermingshandschoenen dragen!



VOORZICHTIG

**Risico van struikelen!
Persluchtsslangen die over de bodem geleid worden.**

- ▶ Voorkomen resp. in acht nemen.



AANWIJZING

Apparaat is niet voor harde oppervlakken zoals beton, metaal of soortgelijke materialen!



VOORZICHTIG

Activeren van bevestigingsmiddel

Apparaten met functie contactactivering mogen niet worden toegepast:

- ▶ op steigers, ladders en ladderachtige constructies, alsmede werkplekken die slechts via ladders en steigers bereikbaar zijn.
- ▶ op hellende vlakken, bijv. daken.
- ▶ bij het sluiten van kisten en kratten op mobiele ondergrond.
- ▶ bij het aanbrengen van transportborgingen op bijv. voertuigen en wagons.
- ▶ op onbevestigde, mobiele of wankele ondergrond.



- Bescherm uzelf, andere personen, dieren, objecten en uw omgeving door de noodzakelijke beschermende maatregelen te nemen en instructie te geven over de apparaten en voorzorgsmaatregelen, ten einde gezondheidschade, materiële schade, waardeschade, schade aan het milieu of ongevallen te vermijden.
- Uitgerust, geconcentreerd, vakkundig gebruik garanderen.
- Reparaties mogen alleen door Schneider Druckluft GmbH of diens toegelaten servicepartners worden uitgevoerd.
- **Verboden:** manipulaties; oneigenlijk gebruik; noodreparaties; andere energiebronnen; veiligheidsinrichtingen verwijderen of beschadigen; gebruiken bij lekken of bedrijfsstoringen; geen originele onderdelen; opgegeven toelaatbare werkdruk (max. + 10%) overschrijden; werken zonder beschermende uitrusting; apparaat onder druk transporteren, onderhoudswerkzaamheden, reparaties uitvoeren, zonder toezicht laten; andere / verkeerde smeermiddelen gebruiken; roken; open vuur; stickers verwijderen.
- **Verboden:** Gebruik van andere bevestigingsmaterialen dan aangegeven; opslaan met vol magazijn.
- **Verboden:** Aanraken van de Uitschakelveiligheid (Pos. 06) of geleidingsplaat (Pos. 07).

2.4 Inbedrijfname

Voor inbedrijfstelling:

1. Visuele controle uitvoeren.
2. Niet onder 5° C gebruiken.
3. Indien afzonderlijk meegeleverd: steeknippel (pos. 01) monteren.

Bevestigingsmiddelen laden:

1. Vergrendelhendel (Pos. 03) (indien aanwezig) optillen en magazijnschuif (Pos. 05) openen (afbeelding 2a).
2. Afh. van onder-/ zij- bovenladermagazijn (Pos. 04) met steeds het juiste bevestigingsmiddel laden (afbeelding 3a).



(zie ook gebruiksaanwijzing deel 1 hoofdstuk „Technische gegevens“ en hoofdstuk „Gebruik conform de bepalingen“).

3. Magazijnschuif (Pos. 05) sluiten en vergrendelhendel (Pos. 03) (indien aanwezig) laten inklikken.

Contactactivering indien aanwezig, zie technische gegevens):

Functie contactactivering bij aangetrokken trekker (Pos. 02). Functie wanneer het apparaat onder druk is.

of

Omstelling contactactivering op omschakelhefboom (pos. 13) (afbeelding 5a). Bij omstelling apparaat drukloos.

Persluchtaansluiting:

1. Onderhoudseenheid met filterdrukvermindering en olieverniveelaar voorschakelen.
2. Snelkoppeling van de persluchtslang op de steeknippel (pos. 01) drukken (afbeelding 1a).

2.7 Verhelpen van een storing

	Storing	Oorzaak	Verhelpen
A	Apparaat werkt niet	Bedieningshendel (Pos. 02) door vergrendeling (Pos. 10) geborgd	► Bedieningshendel (Pos. 02) ontgrendelen (afbeelding 4a)
		Werkdruk (continudruk) te gering	► Werkdruk (continudruk) verhogen. Maximale werkdruk in acht nemen*
B	Perslucht ontsnapt uit de opening van het deksel	O-ring of afdichting beschadigd of verontreinigd	► Contact opnemen met Schneider Druckluft GmbH of een geautoriseerde servicepartner.****

Werking:

1. Indien aanwezig: vergrendeling (Pos. 10) ontgrendelen
2. De noodzakelijke druk instellen
3. Indien aanwezig: diepteregeling (Pos. 08) instellen (afbeelding 4a).
4. Uitschakelveiligheid (Pos. 06) of geleidingsplaat (Pos. 07) stevig op het werkstuk plaatsen.
5. Bedieningshendel (pos. 02) indrukken.
6. Indien aanwezig: contactactivering, bij aangetrokken trekker (pos. 02) en navolgend plaatsen van de activeringsbeveiliging (pos. 06) op het werkstuk.

Na gebruik:

1. Indien aanwezig: Vergrendeling (Pos. 10) borgen.
2. Snelkoppeling van de steeknippel (pos. 01) halen (afbeelding 1b).
3. Magazijn (Pos. 04) legen.
4. Apparaat met perslucht droog reinigen.
5. Apparaat veilig opbergen.

2.5 Onderhoud

① Regelmatige smering is vereist!

- Oliën via een onderhoudseenheid met olieverniveelaar.
- Zonder olieverniveelaar: dagelijks met de hand via steeknippel (pos. 01) oliën.
- Bij een langere bedrijfsonderbreking ook via de steeknippel (pos. 01) oliën.

2.6 Buitenbedrijfstelling

Opslag: gereinigd, droog, stofvrij, niet onder 5° C.

Afvalverwerking: verpakking / apparaat / gebruikt materiaal volgens de geldende wettelijke voorschriften afvoeren.

	Storing	Oorzaak	Verhelpen
C	Nietjes / spijkers worden niet helemaal ingeslagen, buigen om of steken uit	Stoter versleten of afgebroken	► Contact opnemen met Schneider Druckluft GmbH of een geautoriseerde servicepartner. ^{****}
		Werkdruk (continudruk) te gering	► Werkdruk (continudruk) verhogen. Maximale werkdruk in acht nemen [*]
		Compressorvermogen te klein	► Groter vermogen gebruiken [*]
		Te kleine slangdiameter	► Juiste slangdiameter [*] gebruiken
D	Apparaat heeft herhaaldelijk misslagen	Zuiger loopt zwaar, onvoldoende smering	► Apparaat via steeknippel (Pos. 01) goed smeren ^{***}
		Werkdruk (continudruk) te gering	► Werkdruk (continudruk) verhogen. Maximale werkdruk in acht nemen [*]
		O-ring beschadigd	► Contact opnemen met Schneider Druckluft GmbH of een geautoriseerde servicepartner. ^{****}
		Te kleine slangdiameter	► Juiste slangdiameter [*] gebruiken
		Indrijfdiepteverstelling verkeerd (indien aanwezig) ingesteld	► Indrijfdiepteverstelling controleren en instellen.
E	Nietjes / spijkers klem in de geleidingsplaat	Magazijn (Pos. 04) verontreinigd	► Magazijn reinigen (uitblazen) ^{****}
		Nietjes / spijkerstrook klemt en/of wordt niet helemaal vooruitgeschoven	► Verkeerde nietjes / spijkers gebruikt. Passende nietjes / spijkers op de juiste wijze plaatsen [*]
		Stoter versleten	► Contact opnemen met Schneider Druckluft GmbH of een geautoriseerde servicepartner. ^{****}
		Kram/nagel beklemd	► Snelsluitafdekking (Pos. 12) (indien aanwezig) of via het magazijn ontgrendelen en kram resp. nagel verwijderen.
F	Er worden geen nietjes / spijkers getransporteerd	Geen nietjes / spijkers in het magazijn	► Passende nietjes / spijkers op de juiste wijze plaatsen ^{****}
		Stoter gaat niet terug	► Werkdruk (continudruk) verhogen. Maximale werkdruk in acht nemen [*] op contact opnemen met Schneider Druckluft GmbH of een geautoriseerde servicepartner. ^{****}
		Niet-/spijkerschuif defect	► Contact opnemen met Schneider Druckluft GmbH of een geautoriseerde servicepartner. ^{****}
		Magazijnveer defect	► Magazijnveer vervangen of contact opnemen met Schneider Druckluft GmbH of een geautoriseerde servicepartner. ^{****}

*Voor foutoplossing: zie de informatie in het hoofdstuk "Technische gegevens" gebruiksaanwijzing deel 1!

**zie hoofdstuk: "Gebruik conform de bepalingen" gebruiksaanwijzing deel 1!

***Voor de foutoplossing: hoofdstuk: "Inbedrijfstelling" lezen!

****Voor de foutoplossing: hoofdstuk: "Onderhoud" lezen!

Neem indien nodig contact op met onze service-medewerkers, zie laatste pagina.

2.8 Garantie

Basis: gehele apparaat in originele toestand / aankoopbon.

Voor materiaal- en fabricagefouten zijn de wettelijke voorwaarden van kracht.

Uitgesloten zijn: slijt- / verbruiksdelen; ondeskundig gebruik; overbelasting / verkeerde druk; manipulaties / oneigenlijk ge-

bruik; gebrekkig / verkeerd / geen onderhoud of gebrekkige / verkeerde / geen smering; stoot / slag; stof- / vuilaanslag; niet toelaatbare / verkeerde werkwijze; verkeerde energie; niet / onvoldoende gezuiverde perslucht; het niet nakomen van de gebruiksaanwijzingen; verkeerde verwerkings- / werkmiddelen.

Spis treści - części 2

2.1	Wskazówki ogólne.....	21
2.2	Symbole i ich znaczenie	21
2.3	Wskazówki bezpieczeństwa	21
2.4	Uruchamianie	23
2.5	Konserwacja.....	23
2.6	Wyłączanie z eksploatacji.....	23
2.7	Usuwanie usterek	24
2.8	Gwarancja	25

2.1 Wskazówki ogólne

Należy przestrzegać wskazówek dotyczących bezpieczeństwa!

Przeczytać 1 i 2 część instrukcji obsługi!

Możliwość zmian technicznych zastrzeżona. Rysunki (zamieszczone na początku instrukcji obsługi) mogą odbiegać od oryginału.

Zasilanie: Wyłącznie oczyszczone sprężone powietrze, które nie zawiera kondensatu, z mgłą olejową.

Zalecenie: wskazane prace naprawcze i konserwacyjne należy wykonać u naszych partnerów serwisowych (patrz ostatnia strona).

2.2 Symbole i ich znaczenie

	Należy przeczytać instrukcję obsługi
	Ostrzeżenie przed niebezpieczeństwami
	Nosić okulary ochronne!
	Stosować naszniki!
	Nosić rękawice ochronne!
	Nosić maskę przeciwpyłową!
	Urządzenie należy naoliwić!
	Niebezpieczeństwo wybuchu!
	Potknięcie!
	Należy zwracać uwagę na zagrożenia oraz wskazówki dotyczące bezpieczeństwa!
	Adresy serwisów

2.3 Wskazówki bezpieczeństwa



NIEBEZPIECZEŃSTWO

Niebezpieczeństwo wybuchu!

- ▶ Nie wolno pracować w strefach zagrożenia wybuchem!
- ▶ Należy przestrzegać maksymalnego ciśnienia!
- ▶ Należy stosować wyłącznie energię sprężonego powietrza.
- ▶ Nie używać tlenu lub innych gazów!



OSTRZEŻENIE

Możliwość uderzenia przez wąż sprężonego powietrza w przypadku otwarcia szybkozłącza!

- ▶ Przytrzymać wąż sprężonego powietrza!



OSTRZEŻENIE

Wzbijanie się pyłu, cieczy, cząstek zanieczyszczeń i isker podczas pracy.

- ▶ Należy nosić maskę przeciwpyłową!
- ▶ Okulary ochronne
- ▶ Nosić rękawice ochronne!



OSTRZEŻENIE

Hałas podczas eksploatacji.

- ▶ Stosować naszniki!



OSTRZEŻENIE

Podczas prac konserwacyjnych, naprawczych nakładania zszywek lub gwoździ:

- ▶ Należy odłączyć przyłącze sprężonego powietrza!
- ▶ Zniwelować ciśnienie w urządzeniu!
- ▶ Gerät drucklos machen!



OSTRZEŻENIE

Możliwy odrzut urządzenia!

- ▶ Nie stosować podkładu do ograniczania głębokości wbijania!



OSTRZEŻENIE

Możliwość wyrzucania zszywek / gwoździ!

- ▶ Nie używać na wolnym powietrzu!
- ▶ Należy nosić okulary ochronne!



OSTRZEŻENIE

Unikać możliwych źródeł zranienia! Podczas następujących prac urządzenie należy odłączyć od źródła sprężonego powietrza:

- ▶ Zmiana pozycji lub trzpieni urządzenia
- ▶ Przed wejściem/zejściem na: drabiny, pomosty, schody, ruchome pomosty robocze, podesty, chwiejne podłoże!
- ▶ Nigdy nie należy transportować urządzenia z naciśniętym spustem!
- ▶ Należy zapewnić sprawność zabezpieczenia wyzwalającego!



OSTRZEŻENIE

Możliwość przebicia cienkich elementów lub obrzeży!

- ▶ Należy zachować ostrożność!



PRZESTROGA

Należy zwrócić uwagę na przenoszenie wibracji z urządzenia na operatora podczas pracy z obciążeniem

- ▶
- ▶ Należy nosić rękawice ochronne



PRZESTROGA

Potknięcie! Przewody sprężonego powietrza, przeprowadzane nad podłogą.

- ▶ Unikać lub zwracać uwagę.



WSKAZÓWKA

Urządzenie nie jest na twarde powierzchnie, takie jak beton, metal lub podobnych materiałów!



PRZESTROGA

Wystrzelenie elementu mocującego
Urządzenia wyposażone w funkcję wystrzelenia stykowego nie mogą być stosowane:

- ▶ na rusztowaniach, drabinach i podobnych konstrukcjach, a także na stanowiskach pracy, do których dostęp możliwy jest wyłącznie przy użyciu drabin i rusztowań,
- ▶ na ukośnych powierzchniach, np. na dachach,
- ▶ podczas zamykania i zbijania skrzyń na ruchomym podłożu,
- ▶ podczas mocowania zabezpieczeń transportowych, np. na pojazdach lub wagonach,
- ▶ na niezamocowanych, ruchomych lub chwiejących się podłożach.

①

- Chronić siebie, inne osoby, zwierzęta, przedmioty oraz otoczenie za pomocą wymaganych środków ochronnych, instrukcji dotyczących urządzeń, sposobów postępowania, mających na celu uniknięcie zagrożeń dla zdrowia, szkód rzeczowych, wartościowych, degradacji środowiska naturalnego oraz wypadków.
- Aby zapewnić prawidłową eksploatację, należy być wypoczętym i skoncentrowanym.
- Naprawy mogą wykonywać wyłącznie pracownicy firmy Schneider Druckluft GmbH lub jej partnerzy serwisowi.
- **Zabronione są:** manipulacje; użytkowanie niezgodne z przeznaczeniem; awaryjne naprawy; stosowanie innych źródeł energii; usuwanie lub uszkodzanie urządzeń zabezpieczających; praca w przypadku stwierdzenia nieszczelności lub usterek działania; stosowanie nieoryginalnych części zamiennych; przekraczanie dozwolonego ciśnienia roboczego (maks. + 10%); praca bez wyposażenia ochronnego; transportowanie, konserwacja, naprawa urządzenia pod ciśnieniem, pozostawianie bez nadzoru; stosowanie innych/nieprawidłowych smarów; palenie; otwarty ogień; usuwanie naklejek.
- **Zabronione:** Stosowanie innych materiałów mocujących; składowanie z pełnym magazynkiem.

- **Zabronione:** Dotykanie zabezpieczenie wyzwalania (poz. 06) lub płyte prowadzącą (poz. 07).

2.4 Uruchamianie

Przed uruchomieniem:

1. Przeprowadzić kontrolę wzrokową.
2. Nie stosować w temperaturze poniżej 5° C.
3. Jeśli występują pojedynczo: zamontować złączki wtykowe (poz. 01).

Ładowanie elementów mocujących:

1. Odchylić dźwignię blokującą (poz. 03) (jeśli obecne) i otworzyć suwak magazynka (poz. 05) (rys. 2a).
2. W zależności od ładowania magazynka od dołu / z boku / od góry (poz. 04) załadować odpowiednie elementy mocujące (rys. 3a).



(patrz również Instrukcja obsługi część 1 rozdział „Dane techniczne” oraz rozdział „Użytkowanie zgodne z przeznaczeniem”).

3. Zamknąć suwak magazynka (poz. 05) i zatrzasnąć dźwignię blokującą (poz. 03) (jeśli obecne).

Wystrzelenie stykowe (gdy jest dostępne, patrz Dane techniczne):

Funkcja wystrzelenia stykowego przy pociągniętej dźwigni spustowej (poz. 02). Funkcja jest aktywna, gdy urządzenie jest pod ciśnieniem.

lub

Przestawienie funkcji wystrzelenia stykowego na dźwigni przełączającej (poz. 13) (rys. 5a). Przy zmianie ustawienia urządzenie powinno być w stanie bezciśnieniowym.

Przyłącze sprężonego powietrza:

1. Przełączyć wstępnie stację uzdatniania z reduktorem ciśnienia z filtrem i naolejaczem.
2. Nasunąć szybkozłączkę przewodu sprężonego powietrza na złączkę wtykową (poz. 01) (rys. 1a).

Praca:

1. Jeśli zamontowano: odbezpieczyć blokadę (poz. 10)
2. Ustawić odpowiednie ciśnienie
3. Jeśli zamontowano: ustawić regulację głębokości (poz. 08) (rys. 4a).
4. Założyć na element obrabiany zabezpieczenie wyzwalania (poz. 06) lub płytę prowadzącą (poz. 07) i mocno docisnąć.
5. Pociągnąć dźwignię spustową (poz. 02).
6. Jeśli dostępne: wystrzelenie stykowe przy pociągniętej dźwigni spustowej (poz. 02) i późniejsze nałożenie zabezpieczenia wyzwalającego (poz. 06) na element obrabiany.

Po użyciu:

1. Jeśli zamontowano: zabezpieczyć blokadę (poz. 10).
2. Odłączyć szybkozłączkę od złączki wtykowej (poz. 01) (rysunek 1b).
3. Opróżnić magazynek (poz. 04).
4. Oczyszczyć urządzenie sprężonym powietrzem.
5. Przechowywać urządzenie w bezpiecznym miejscu.

2.5 Konserwacja

- ① Wymagane jest regularne smarowanie!
- Smarowanie poprzez stację uzdatniania za pomocą naolejacza.
- Bez naolejacza: codzienne ręczne smarowanie poprzez złączkę wtykową (poz. 01).
- W przypadku dłuższej przerwy w eksploatacji naoliwić dodatkowo za pomocą złączki wtykowej (poz. 01).

2.6 Wyłączanie z eksploatacji

Przechowywanie: W stanie oczyszczonym, suchym, bezpyłowym, nie poniżej 5° C.

Usuwanie: Opakowanie / urządzenie / zastosowane materiały należy usuwać według obowiązujących przepisów.

2.7 Usuwanie usterek

	Usterka	Przyczyna	Sposób usuwania
A	Urządzenie bez funkcji	Dźwignia spustowa (poz. 02) zabezpieczona za pomocą blokady (poz. 10)	► Odblokować dźwignię spustową (poz. 02) (rys. 4a)
		Za niskie ciśnienie robocze (ciśnienie przepływu)	► Zwiększyć ciśnienie robocze (ciśnienie hydrauliczne). Należy przestrzegać maksymalnego ciśnienia roboczego *
B	Sprężone powietrze ucieka przez otwór pokrywy	Uszkodzony lub zanieczyszczony pierścień samozabezpieczający lub uszczelka	► Zwrócić się do firmy Schneider Druckluft GmbH lub do autoryzowanego partnera serwisowego. ****
C	Zszywki/gwoździe nie są wbijane całkowicie, zginają się lub wystają	Zużyty lub złamany popychacz	► Zwrócić się do firmy Schneider Druckluft GmbH lub do autoryzowanego partnera serwisowego. ****
		Za niskie ciśnienie robocze (ciśnienie przepływu)	► Zwiększyć ciśnienie robocze (ciśnienie hydrauliczne). Należy przestrzegać maksymalnego ciśnienia roboczego *
		Zbyt mała wydajność sprężarki	► Zastosować inną wydajność *
		Zbyt mała średnica przewodu	► Zastosować prawidłową średnicę przewodu *
D	Urządzenie powtórza nieprawidłowe strzały	Utrudniony ruch tłoka, niewystarczające smarowanie	► Dobrze naoliwić urządzenie poprzez złączkę wtykową (poz. 01) ***
		Za niskie ciśnienie robocze (ciśnienie przepływu)	► Zwiększyć ciśnienie robocze (ciśnienie hydrauliczne). Należy przestrzegać maksymalnego ciśnienia roboczego *
		Uszkodzony o-ring	► Zwrócić się do serwisu marki Schneider Airsystems lub do autoryzowanego partnera serwisowego. ****
		Zbyt mała średnica przewodu	► Zastosować prawidłową średnicę przewodu *
		Nieprawidłowo ustawiona regulacja głębokości wystrzelenia (jeśli dostępna)	► Sprawdzić ustawienie regulacji głębokości wystrzelenia i ustawić prawidłowo.
E	Zszywki / gwoździe zakleszczone w płycie prowadzącej	Zanieczyszczony magazynek (poz. 04)	► Oczyszczyć magazynek (przedmuchać) ****
		Pasek zszywek lub gwoździ zakleszcza się i/lub nie jest przesuwany do przodu	► Zastosowane nieprawidłowe zszywki / gwoździe. Zastosować odpowiednie zszywki / gwoździe *
		Zużyty popychacz	► Zwrócić się do firmy Schneider Druckluft GmbH lub do autoryzowanego partnera serwisowego. ****
		Zakleszczenie zszywek/gwoździ	► Otworzyć pokrywę szybkozłączki (poz. 12) (jeśli dostępna) lub odblokować magazynek i wyjąć zakleszczone zszywki lub gwoździe.

	Usterka	Przyczyna	Sposób usuwania
F	Zszywki / gwoździe nie są transportowane	Brak zszywek/gwoździ w magazynku	▶ Zastosować odpowiednie zszywki / gwoździe****
		Popychacz nie powraca	▶ Zwiększyć ciśnienie robocze (ciśnienie hydrauliczne). Należy przestrzegać maksymalnego ciśnienia roboczego* lub też zwrócić się do firmy Schneider Druckluft GmbH lub do autoryzowanego partnera serwisowego.****
		Suwak zszywek / gwoździ uszkodzony	▶ Zwrócić się do firmy Schneider Druckluft GmbH lub do autoryzowanego partnera serwisowego.****
		Uszkodzona sprężyna magazynka	▶ Wymienić sprężynę magazynka lub też zwrócić się do firmy Schneider Druckluft GmbH lub do autoryzowanego partnera serwisowego.****

*W celu usunięcia usterki: informacje w rozdziale "Dane techniczne" instrukcji obsługi część 1!

**Patrz rozdział: "Użytkowanie zgodne z przeznaczeniem" Instrukcja obsługi część 1!

***Usuwanie userek: Proszę przeczytać rozdział: "Rozruch"!

****Usuwanie userek: Proszę przeczytać rozdział: "Konserwacja"!

W razie potrzeby można zwrócić się do pracowników serwisu producenta, patrz ostatnia strona.

2.8 Gwarancja

Podstawa: kompletne urządzenie w oryginalnym stanie/dowód zakupu.

W przypadku usterek materiałowych i produkcyjnych obowiązują postanowienia ustawowe.

Nie dotyczy: części ścierające się i zużywające się; nieprawidłowe użytkowanie; uszkodzenia wskutek nieprawidłowego ciśnienia; modyfikacje / użytkowanie niezgodne z przeznaczeniem; niedostateczna / nieprawidłowa

/ zaniechana konserwacja lub smarowanie; uszkodzenia spowodowane pyłem / uderzeniami /zanieczyszczeniem; niedopuszczalny /nieprawidłowy sposób pracy; zastosowanie nieprawidłowego źródła zasilania; nieprzygotowanie / niedostateczne przygotowanie powietrza sprężonego;nieprzestrzeganie informacji zawartych w instrukcji obsługi; zastosowanie nieprawidłowych środków eksploatacyjnych.

Tartalom – 2. rész

2.1	Általános tudnivalók	26
2.2	A szimbólumok, és jelentésük	26
2.3	Biztonsági ismeretek	26
2.4	Üzembe helyezés	27
2.5	Karbantartás	28
2.6	Üzemen kívül helyezés.....	28
2.7	Üzemzavarok elhárítása	28
2.8	Garancia	30

2.1 Általános tudnivalók

A biztonsági előírásokat tartsa be!

Olvassa el a Kezelési Utasítás 1. és 2. részét is!

A műszaki adatokban történő változtatások jogát fenntartjuk. A képek (a Kezelési utasítás elején) a valóságtól eltérőek lehetnek.

Használható energiafajta: Kizárólag tisztított, kondenzátummentes és olajozott sűrítettlevegő.

Javaslat: a felsorolt javítási és karbantartási munkálatokkal szervizpartnereinket bízva meg (lásd az utolsó oldalon).

2.2 A szimbólumok, és jelentésük

	Kezelési útmutatót elolvasni
	Figyelmeztetés veszélyekre!
	Védőszemüveg használandó!
	Fülvédőt használni!
	Védőkesztyűt használni!
	Porvédő maszkot használni!
	A készüléket olajozni!
	Robbanásveszély!
	Botlásveszély!
	A biztonsági előírásokat betartani!
	Szervizcím

2.3 Biztonsági ismeretek



VESZÉLY

Robbanásveszély!

- ▶ Ne dolgozzon robbanásveszélyes környezetben!
- ▶ Figyelni a max.nyomásra!
- ▶ Csak sűrítettlevegő használható.
- ▶ Ne használjunk oxigént vagy más gázt!



FIGYELMEZTETÉS

Kicsapódó sűrítettlevegő tömlő a gyorscsatlakozó nyitásánál!

- ▶ Sűrített-levegő tömlőt erősen tartani!



FIGYELMEZTETÉS

Üzem közben: por, folyadékok, koszrészecskék vagy forró forgács is felkeveredik!

- ▶ Porvédő álarcot használni!
- ▶ Védőszemüveg
- ▶ Védőkesztyűt használni!



FIGYELMEZTETÉS

Zaj üzem közben.

- ▶ Viseljen hallásvédő eszközt!



FIGYELMEZTETÉS

Karbantartási-, javítási munkáknál, kapcsok, szegek utántöltésénél:

- ▶ Levegőcsatlakozást bontani!
- ▶ A készüléket nyomásmentesíteni!



FIGYELMEZTETÉS

Lehetséges, hogy a készülék visszaüt!

- ▶ ne használjunk alátétet a beütési mélység behatárolására!



FIGYELMEZTETÉS

Előfordulhat, hogy kapcsok/szegek szabadon repülnek!

- ▶ szabadban ne oldjuk ki!
- ▶ Védőszemüveget használni!



FIGYELMEZTETÉS

Kerüljük a lehetséges sérüléseket! A következő munkáknál a készüléket a sűrítettlevegőről vegyük le:

- ▶ Pozícióváltás vagy kapocs/szeg váltás
- ▶ A fel/leszállás esetén: létráról, állványról, lépcsőről, mozgó munkaállványról, emelvényről, billegő alkalmatosságról!
- ▶ A szerszámot ne szállítsuk behúzott indítóbillentyűvel!
- ▶ A kioldóbiztosítást mindig tartsuk működőképes állapotban!



FIGYELMEZTETÉS

Munkadarabok, vékony faszélek repülhetnek!

- ▶ kerüljük el ill. ügyeljünk rá!



VIGYÁZAT

Terhelés alatt a készülékről a rezgések átterjedhetnek a felhasználóra.

- ▶ figyelni
- ▶ Használjon védőkesztyűt!



VIGYÁZAT

**Botlásveszély!
Tömlők a földön**

- ▶ Figyelni rá ill. elkerülni!



MEGJEGYZÉS

A készüléket ne használjuk kemény felületeken mint beton, fém vagy hasonló anyagok!



VIGYÁZAT

Felerősítő anyagokat kijuttatni Kontaktoldós készülékeket ne használjunk:

- ▶ állásokon, létrákon ill. létrához hasonló konstrukciókon, valamint olyan munkahelyeken, melyeket csak létrával ill. állványokon keresztül lehet megközelíteni.
- ▶ ferde felületeken, pl. tetőkön.
- ▶ ládák lezárására valamint mozgó alapokon való elütéshez.
- ▶ szállítási biztosítás felerősítéséhez, pl. járműveken ill. vagonokon.
- ▶ lefogatas nélküli, mozgó ill. billegő felületeken.

①

- Védje önmagát, más személyeket, állatokat, tárgyakat és a környezetet az alkalmazott, szükséges védőeszközökkel, a készülékekbe való betekintéssel egészségkárosodások, tárgyi-, érték-, környezeti károk illetve balesetek megelőzésére.
- Kipihelve, jó koncentrációval a szakszerű működtetést biztosítani.
- A javítások csak a Schneider Légtechnika Kft, vagy kiképzett szervízpartnerei által végezhetőek el.
- **Tilos:** Változtatások végrehajtása; Más célra történő átalakítás; Gyorsjavítások; más energiaforrás használata; A biztonsági berendezés eltávolítása ill. rongálása; A szerszám használata tömítetlenség ill. üzemzavar esetén; nem eredeti alkatrészek használata; a megengedett max. nyomás (max. + 10%) túllépése; munkát végezni védőeszközök nélkül ; A készüléket nyomás alatt szállítani, karbantartani, javítani, felügyelet nélkül hagyni; más/nem alkalmas kenőanyagot használni; dohányozni; nyílt láng használata; Matricát eltávolítani.
- **Tilos:** A megadottól eltérő felerősítőanyagok használata; teli tárral történő tárolás.
- **Tilos:** Kioldó biztosítás (Pos. 06); a vezetőlap (Pos. 07), kiiktatása.

2.4 Üzembe helyezés

Beüzemelés előtt:

1. Szemrevételezéssel ellenőrizze.
2. Ne használja +5 C alatt.

3. Ha külön van csomagolva: Gyorscsatlakozó ellendarabot (Pos. 01) becsavarni.

A felerősítőanyag betöltése:

1. Zárófogantyút (Pos. 03) (ha van) kioldani és a tártolattyút (Pos. 05) nyitni (Kép 2a).
2. Alsó-/oldalsó/felsőtöltésű tár szerint (Pos. 04) a mindenkor megadott felerősítő anyaggal megtölteni (Kép 3a).



(lásd még Kezelési Utasítás 1.rész "Műszaki adatok" ill. "Szakszerű használat" fejezetek").

3. Tártolattyút (Pos. 05) zárni és zárófogantyút (Pos. 03) (ha van) bekattintani.

Kontaktbiztosítás (ha van, lásd Műszaki adatok):

Kontaktbiztosítás meghúzott indítóbillentyűnél (Pos. 02). Működése, mikor a készülék nyomás alatt.

vagy

a kontaktbiztosítást a váltóbillentyűvel (Pos. 13) (Kép 5a)átállítjuk. Az átállításnál a készülékről levesszük a nyomást.

Levegőcsatlakozás:

1. Előkészítő egységet szűrő-nyomáscsökkentővel ill. olajozóval használjunk.
2. A tömlő gyorscsatlakozóját a szerszám ellendarabjára (Pos. 01) csatlakoztatjuk (Kép 1a).

Üzemelés:

1. Ha van: Reteszeléstart (Pos. 10) oldjuk
2. a szükséges nyomást beállítjuk
3. Ha van: Mélységállítót (Pos. 08) beállítani (Kép 4a).

2.7 Üzemzavarok elhárítása

	Hiba	Ok	Elhárítás
A	A készülék nem működik	Az indítóbillentyű (Pos. 02) a reteszeléstart (Pos. 10) bebiztosítva	▶ Indítóbillentyűt (Pos. 02) kibiztosítani (Kép 4a)
		Munkanyomás (áramlási nyomás) túl alacsony	▶ munkanyomást megemelni. Ügyelni a max.nyomásra.*
B	A fedél nyílásából levegő áramlik	Az O-gyűrű vagy a tömítés sérült vagy szennyeződött	▶ Kérjük forduljon a Schneider Légtechnika kft-hez ill. kiképzett Szervízpartnereihez .****

4. Kioldásbiztosítást (Pos. 06) vagy a vezetőlapot (Pos. 07) erős nyomással felfektetjük a munkadarabra .

5. Indítóbillentyűt (Pos. 02) meghúzzuk.
6. Ha van: kontaktbiztosítás, meghúzott indítóbillentyű mellett (Pos. 02) felfektetjük a kontaktbiztosítást a munkadarabra (Pos. 06).

Használat után:

1. Ha van: Reteszeléstart (Pos. 10) biztosítani.
2. A gyorscsatlakozót az ellendarabról (Pos. 01) levesszük (Kép 1b).
3. Tárat (Pos. 04) kiüríteni.
4. A készüléket sűrítettlevegővel kifújatjuk.
5. Biztos helyen tároljuk.

2.5 Karbantartás

① Nagyon fontos az időközönkénti kenés!

- ▶ Olajozás előkészítőegységgel, olajozón keresztül.
- ▶ Olajozó nélkül: Naponta kézzel az ellendarabon (Pos. 01) keresztül olajozni.
- ▶ Hosszabb üzemszünet esetén a csatlakozódugót (01) is olajozza meg.

2.6 Üzemen kívül helyezés

Tárolás: megtisztítva, szárazon, pormentes helyen, lehetőleg 5 Celsius fok feletti hőmérsékleten.

Megsemmisítés: Csomagolást / Készüléket / a használt anyagokat a mindenkor érvényes törvényi előírások szerint kell megsemmisíteni.

	Hiba	Ok	Elhárítás
C	Kapcsokat/szegeket nem üti be teljesen, elgörbülnek vagy kiállnak	Az ütőszeg elkopott vagy eltörött	▶ Kérjük forduljon a Schneider Légtechnika kft-hez ill. kiképzett Szervízpartnereihez. ****
		Munkanyomás (áramlási nyomás) túl alacsony	▶ munkanyomást megemelni. Ügyelni a max.nyomásra.*
		Kevés a kompresszor teljesítménye	▶ Más teljesítménykategóriát alkalmazni*
		Túl kicsi a tömlőátmérő	▶ Az előírt tömlőátmérőt* alkalmazni
D	A készülék többsz hibásan lő	A dugattyú nehezen mozog , a kenés nem kielégítő	▶ A készüléket az ellendarabon (Pos. 01) keresztül jól megolajozni ****
		Munkanyomás (áramlási nyomás) túl alacsony	▶ munkanyomást megemelni. Ügyelni a max.nyomásra.*
		Az O-gyűrű hibás	▶ Kérjük forduljon a Schneider Légtechnika kft-hez ill. kiképzett Szervízpartnereihez. ****
		Túl kicsi a tömlőátmérő	▶ Az előírt tömlőátmérőt* alkalmazni
		A beütési melységszabályozó (ha van) rosszul van beállítva	▶ A beütési melységszabályozót ellenőrizni és beállítani.
E	Kapocs/szeg a veze-tőlapba beszorul	A tár (Pos. 04) elszennyeződött	▶ A tárat megtisztítani (kifúvatni) ****
		A kapocs/szegcsomag szorul és/vagy a rugó nem tudja teljesen előretolni	▶ Rossz kapcsot/szeget használunk. Használjunk hozzávaló kapcsot/szeget.*
		Ütőszeg elkopott	▶ Kérjük forduljon a Schneider Légtechnika kft-hez ill. kiképzett Szervízpartnereihez. ****
		A kapocs/szeg szorul	▶ A gyorsáró fedélen (Pos. 12) (ha van) vagy a táron keresztül oldjuk ill. távolítsuk el a kapcsot/szeget.
F	Nem továbbítja a kapcsot/szeget	Nincs kapocs/szeg a tárban	▶ A hozzávaló kapcsot/szeget pontosan behelyezni ****
		Az ütőszeg nem húzódik vissza	▶ A munkanyomást növeljük meg. Ügyelni a maximális munkanyomásra,* vagy kérjük forduljon a Schneider Légtechnika kft-hez ill. kiképzett Szervízpartnereihez. ****
		A kapocs ill. szegtoló mechanizmus hibás	▶ Kérjük forduljon a Schneider Légtechnika kft-hez ill. kiképzett Szervízpartnereihez. ****
		A tárrugó hibás	▶ A tárrugót cserélje ki vagy kérjük forduljon a Schneider Légtechnika kft-hez ill. kiképzett Szervízpartnereihez. ****

*A hibaelhárításhoz: információk a "Műszaki adatok" fejezetből a Kezelési Utasítás 1.részében!

**lásd: "Szakszerű használat"fejezetet a Kezelési Utasítás 1.részében!

***Hibaelhárítás: Kérjük a "Beüzemelés" c.fejezetet elolvasni!

**** Hibaelhárítás:A "Karbantartás" c. fejezetet kérjük elolvasni!

Szükség esetén forduljon bizalommal Szervíz-munkatársunhoz, lásd utolsó oldal.

2.8 Garancia

Alap: komplett berendezés original állapotban / számla.

Anyag ill. gyártási hibák esetén érvényesek a helyi normák.

Kizárva: kopásnak / természetes elhasználódásnak kitett alkatrészek; szakszerűtlen használat; túlterhelés ; manipuláció / ide-

genkező beavatkozás; hiányos / hibás / elmaradt karbantartás vagy kenés; erős por / szennyező terhelés; nem megengedett / hibás üzemeltetés; hibás energiaforrás; nem / kevésbé előkészített sűrítettlevegő; A kezelési utasítás figyelmen kívül hagyása; hibás feldolgozó / munkaeszközök.

Obsah - Část 2

2.1	Všeobecné pokyny	31
2.2	Symboly a jejich význam	31
2.3	Bezpečnostní pokyny	31
2.4	Uvedení do provozu.....	32
2.5	Údržba	33
2.6	Vyřazení z provozu.....	33
2.7	Hledání závad.....	33
2.8	Záruční podmínky	35

2.1 Všeobecné pokyny

Dbejte bezpečnostních pokynů!

Čtěte část 1 a 2 návodu k obsluze!

Technické změny vyhrazeny. Vyobrazení (na začátku návodu k použití) se mohou odlišovat od originálu.

Potřebná kvalita vzduchu: pouze vyčištěný, bez kondenzátu a s olejovou mlhou.

Doporučení: Opravy a údržbové práce si nechte provést našimi servisními partnery (viz poslední strana).

2.2 Symboly a jejich význam

	Čtěte návod k obsluze
	Varování před nebezpečím
	Noste ochranné brýle!
	Noste chrániče sluchu!
	Noste ochranné rukavice!
	Noste masku proti prachu!
	Nutné mazání přístroje!
	Nebezpečí výbuchu!
	Nebezpečí zakopnutí!
	Dbejte bezpečnostních pokynů!
	Servisní místa

2.3 Bezpečnostní pokyny



NEBEZPEČÍ

Nebezpečí výbuchu!

- ▶ Nepracujte v prostředí, kde hrozí nebezpečí výbuchu!
- ▶ Nepřekračujte maximální provozní tlak !
- ▶ Používejte pouze stl. vzduch.
- ▶ Nesmí být nasávány žádné hořlavé, žíravé nebo jedovaté plyny!



VAROVÁNÍ

Při otevření rychlospojky hrozí nebezpečí švihnutí hadic!

- ▶ Držte pevně vzduchovou hadici!



VAROVÁNÍ

Během práce může dojít k rozvíření prachu, kapalin nebo nečistot.

- ▶ Noste ochrannou masku!
- ▶ Noste ochranné brýle!
- ▶ Noste ochranné rukavice!



VAROVÁNÍ

Během provozu může dojít k poškození sluchu!

- ▶ Noste chrániče sluchu!



VAROVÁNÍ

Při údržbě, opravách nebo doplňování spon nebo hřebíků:

- ▶ Odpojte od zdroje stl. vzduchu!
- ▶ Vypusťte tlak z přístroje!



VAROVÁNÍ

Hrozí zpětný náraz přístroje!

- ▶ Nepoužívejte kovové nebo podobné podklady!



VAROVÁNÍ

Pozor na volně vystřelené spony / hřebíky!

- ▶ Sponkovačku nikdy nespouštějte do volného prostoru!
- ▶ Noste ochranné brýle!



VAROVÁNÍ

Vyvarujte se možných příčin zranění! Při následujících činnostech odpojte přístroj od zdroje stl. vzduchu:

- ▶ Při přemísťování přístroje
- ▶ Při pohybu nahoru / dolů:
na žebříku, lešení, schodech, pojízdných
pracovních plošinách, podlahách, vratkých
podkladech!
- ▶ Náradí nepřenášejte s odblokovanou
spouští!
- ▶ Blokovací pojistku udržujte funkční!



VAROVÁNÍ

U tenkého materiálu hrozí jeho proražení! Na okrajích hrozí poškození hrany!

- ▶ Předcházejte těmto situacím!



POZOR

Vibrace se mohou za provozu přenášet z přístroje na uživatele

- ▶ dávejte pozor
- ▶ noste ochranné rukavice



POZOR

Nebezpečí zakopnutí! Hadice, které vedou přes podlahu

- ▶ Odstranit, resp. dávat na ně pozor!



Upozornění

Přístroj nepoužívejte při práci s betonem, kovem a podobnými materiály!



POZOR

Náhlé uvolnění spon / hřebíků!

Přístroje s kontaktním spouštěním nesmí být používány:

- ▶ na lešení, žebřících a podobných konstrukcích, stejně tak na pracovištích, která jsou přístupná pouze pomocí žebříku či lešení.
- ▶ na šikmých plochách, např. střechách.
- ▶ při zavírání beden na pohyblivém podkladu.
- ▶ při uchycování např. na vozidlech nebo vagoněch.
- ▶ na nepevném, pohyblivém nebo vratkém podkladu.

①

- Chraňte sebe, jiné osoby, zvířata, věci a životní prostředí vhodnými preventivními opatřeními tak, abyste předešli škodám na zdraví, věcech či životním prostředí a zabránili nebezpečí úrazu.
- Pracujte odpočatí, koncentrovaní a řádně poučení.
- Opravy smí provádět pouze kvalifikovaný personál firmy Schneider Bohemia nebo její servisní partneři.
- **Je zakázáno:** používání k jiným účelům, než ke kterým je přístroj určen; provádět nouzové opravy; používání jiných zdrojů energie; odstraňovat nebo poškozovat bezpečnostní zařízení; používání při netěsnostech nebo poruchách zařízení; používat jiné než originální náhradní díly; překračovat max. provozní tlak (max. + 10%); pracovat bez ochranných pomůcek; zařízení pod tlakem transportovat, provádět údržbu, opravovat, ponechat bez dozoru; používat jiná / špatná mazadla; kouřit; používat v blízkosti otevřeného ohně; odstraňovat nálepky.
- **Je zakázáno:** používat jiné upevňovací materiály než je uvedeno; skladovat s plným zásobníkem.
- **Je zakázáno:** Dotýkat se kontaktní pojistky (poz. 06) a kontaktní desky (poz. 07).

2.4 Uvedení do provozu

Před uvedením do provozu:

1. Provedte vizuální kontrolu.
2. Nepoužívejte pod 5° C.

3. Pokud je přiložena: namontujte vsuvku (poz. 01).

Plnění zásobníku:

1. Zamáčkněte západku zásobníku (poz. 03) (pokud je k dispozici) a otevřete posunovač spon (poz. 05) (obr. 2a).
2. Horem, spodem nebo ze strany (podle typu zásobníku) (poz. 04) doplňte příslušné spony / hřebíky (obr. 3a).



(viz také Část 1 kapitola „Technická data“ a kapitola „Řádné použití“).

3. Zavřete posunovač spon (poz. 05) a zcvakněte západku zásobníku (poz. 03) (pokud je k dispozici).

Kontaktní spouštění (pokud je k dispozici, viz Technická data):

Kontaktní spouštění je funkční při zmáčknutí spoušti (poz. 02). Toto platí, pokud je přístroj pod tlakem.

nebo

Pomocí prepínací páčky (poz.13) přepněte funkci kontaktního spouštění (obr. 5a). Přepnutí provádějte bez tlaku.

Připojení ke stl. vzduchu:

1. Zapojte údržbovou jednotku s redukčním ventilem s filtrem a mlhový přimazávač.
2. Zatlačte rychlospojku hadice se stl. vzduchem na vsuvku (poz. 01) (obr. 1a).

Provoz:

1. Je-li součástí zařízení: Odjistěte blokování spouště (poz. 10)
2. Nastavte potřebný tlak

2.7 Hledání závad

	Závada	Příčina	Odstranění
A	Přístroj nefunguje	Ovládací páčka (poz. 02) je zajištěná blokváním spouště (poz. 10)	► Odblokujte ovládací páčku (poz. 02) (obr. 4a)
		Příliš nízký pracovní tlak	► Zvyšte pracovní tlak. Nepřekročte max. přípustný provozní tlak!*
B	Stl. vzduch uniká z otevřené hlavy	Některý z O-kroužků nebo těsnění jsou poškozené nebo znečištěné	► Obráťte se na servis Schneider Bohemia nebo na některého ze servisních partnerů.****

3. Je-li součástí zařízení: nastavte hloubku zarážení (poz. 08) (obr. 4a).

4. Kontaktní pojistku (poz. 06) nebo kontaktní desku (poz. 07) přiložte pod tlakem na požadované místo.

5. Zmáčkněte ovládací páčku (poz. 02).

6. Je-li součástí zařízení, pak dojde ke kontaktnímu spouštění po zmáčknutí ovládací páčky (poz. 02) a následném přimáčknutí kontaktní pojistky (poz.06) na požadované místo.

Po použití:

1. Je-li součástí zařízení: Zajistěte blokování spouště (poz. 10).
2. Rychlospojku odpojte od vsuvky (poz. 01) (obr. 1b).
3. Vyprázdněte zásobník (poz. 04).
4. Vysušte přístroj pomocí stl. vzduchu.
5. Uskladněte přístroj na bezpečném místě.

2.5 Údržba

ⓘ Pro dlouhodobou bezporuchovou funkci přístroje je nutné jeho pravidelné mazání!

- Mazání přes úpravnou jednotku s mlhovým přimazávačem.
- Bez mlhového přimazávače: Denně mažte ručně přes vsuvku (poz. 01).
- Po delší provozní přestávce dodatečně namažte olejem přes vsuvku (poz. 01).

2.6 Vyřazení z provozu

Uskladnění přístroje: vyčištěný, suchý, zbavený prachu, ne pod 5° C.

Likvidace: Přístroj, obaly a použitý materiál skladujte podle platných předpisů.

	Závada	Příčina	Odstranění
C	Spony / hřebíky se zcela nezaráží, ulamují se nebo přechýlí	Úderník je opotřebovaný nebo poškozený	► Obráťte se na servis Schneider Bohemia nebo na některého ze servisních partnerů. ****
		Příliš nízký pracovní tlak	► Zvyšte pracovní tlak. Nepřekročte max. přípustný provozní tlak! *
		Příliš malý výkon kompresoru	► Použijte kompresor jiného výkonu *
		Průměr hadice je příliš malý	► Použijte vhodný průměr hadice *
D	Údery naprázdno, píst se nevrací	Píst se pohybuje těžce, není dostatečně mazán	► Pístroj dobře promažte přes vsuvku (poz. 01) ***
		Příliš nízký pracovní tlak	► Zvyšte pracovní tlak. Nepřekročte max. přípustný provozní tlak! *
		O-kroužek je poškozený	► Obráťte se na servis Schneider Bohemia nebo na některého ze servisních partnerů. ****
		Průměr hadice je příliš malý	► Použijte vhodný průměr hadice *
		Špatně nastavená hloubka zarážení (je-li možno ji nastavit)	► Překontrolovat a správně nastavit hloubku zarážení.
E	Úderník je zablokovaný sponami / hřebíky	Zásobník (poz. 04) je znečištěný	► Zásobník vyčistěte (vyfoukejte) ****
		Spony / hřebíky se lepí a/nebo nejsou zcela zaráženy	► Použity špatné spony / hřebíky. Použijte vhodné spony / hřebíky *
		Úderník je opotřebovaný	► Obráťte se na servis Schneider Bohemia nebo na některého ze servisních partnerů. ****
		Spony / hřebíky jsou zaseknuté	► Čelní deskou (poz. 12) (je-li k dispozici) nebo přímo ze zásobníku vyjměte zablokované spony.
F	Spony / hřebíky se netransportují	V zásobníku nejsou žádné spony / hřebíky	► Naplňte zásobník vhodnými sponami / hřebíky ****
		Úderník se nevrací	► Zvyšte pracovní tlak. Nepřekročte max. přípustný provozní tlak * nebo se obraťte na servis Schneider Bohemia nebo na některého ze servisních partnerů. ****
		Posunovač spon / hřebíků je defektní	► Obráťte se na servis Schneider Bohemia nebo na některého ze servisních partnerů. ****
		Pružina v zásobníku je vadná	► Pružinu vyměňte nebo se obraťte na servis Schneider Bohemia nebo na některého ze servisních partnerů. ****

*Při odstraňování závad vycházejte z informací v kapitole "Technická data" v Části 1 návodu k obsluze!

**Viz kapitola: "Řádné použití" v Části 1 návodu k obsluze!

***Při odstraňování závad čtěte kapitolu "Uvedení do provozu"!

****Při odstraňování závad čtěte kapitolu "Údržba"!

V případě potřeby se obraťte na jakékoli servisní místo společnosti Schneider, viz. poslední strana.

2.8 Záruční podmínky

Podklad pro uplatnění reklamace: kompletní přístroj v původním stavu / doklad o koupi.

Schneider Bohemia poskytuje podle zákona záruku na chyby materiálu a výrobní chyby: dle údaje uvedeného v záručním listě.

Ze záruky jsou vyloučeny: Spotřební (opotřebitelné) díly; škody vzniklé nesprávným používáním; škody způsobené přetížením zařízení; škody vzniklé špatnou

manipulací; škody vzniklé nedostatečnou / špatnou / žádnou údržbou nebo mazáním; škody vzniklé nárazy; škody vyvolané velkou prašností; škody způsobené nevhodným zacházením; škody způsobené použitím špatného zdroje energie; škody vzniklé neupraveným / málo upraveným stl. vzduchem; škody způsobené nedbáním návodu k obsluze; škody způsobené používáním nevhodných pracovních prostředků.

Obsah - časť 2

2.1	Všeobecné pokyny	36
2.2	Symbody a ich význam	36
2.3	Bezpečnostné pokyny	36
2.4	Uvedenie do prevádzky	37
2.5	Údržba	38
2.6	Uvedenie mimo prevádzky	38
2.7	Odstránenie poruchy	38
2.8	Záruka	40

2.1 Všeobecné pokyny

Dodržiavať bezpečnostné pokyny!

Čítať návod na obsluhu časť 1 a 2!

Technické zmeny vyhradené. Obrázky (na začiatku návodu na obsluhu) sa môžu od originálu odlišovať.

Použitelná energia: Výlučne čistý, olejom zahmlený stlačený vzduch bez kondenzátu.

Odporúčanie: Uvedené opravné a údržbové práce nechať zrealizovať u našich servisných partnerov (viď poslednú stranu).

2.2 Symboly a ich význam

	Čítať návod na obsluhu
	Upozornenie pred nebezpečenstvom
	Noste ochranu na oči!
	Noste chránič na uši!
	Noste pracovné rukavice!
	Nosiť respirátor!
	Prístroj namazať!
	Nebezpečenstvo výbuchu!
	Zakopnutie!
	Dbáť na nebezpečenstvá a bezpečnostné pokyny!
	Adresy servisov

2.3 Bezpečnostné pokyny



NEBEZPEČENSTVO

Nebezpečenstvo výbuchu!

- ▶ Nepracovať v priestoroch s nebezpečenstvom výbuchu!
- ▶ Dodržiavať max. tlak!
- ▶ Využívať ako energiu len stlačený vzduch.
- ▶ Nepoužívať žiaden kyslík alebo iné plyny!



VAROVANIE

Šibajúca tlakovo-vzduchová hadica pri otvorení rýchlospojky!

- ▶ Pevne držať tlakovo-vzduchovú hadicu!



VAROVANIE

Vírenie prachu, tekutín, nečistôt, iskier počas prevádzky.

- ▶ Noste respirátor!
- ▶ Ochrané okuliare
- ▶ Noste ochranné rukavice!



VAROVANIE

Hluk počas prevádzky.

- ▶ Noste chránič na uši!



VAROVANIE

Pri údržbových, opravných prácach, pri napínaní spôn alebo klincov:

- ▶ Oddeliť prípojku stlačeného vzduchu!
- ▶ Urobiť náradie beztlakovým!



VAROVANIE

Možný spätný úder prístroja!

- ▶ Nepoužívať podklad k obmedzeniu hĺbke záderu!



VAROVANIE

Voľne lietajúce spony/ klinge možné!

- ▶ Nespúšťať v otvorenom priestore!
- ▶ Noste ochranné okuliare!



VAROVANIE

Strániť sa možných dôsledkov zranenia! Pri nasledovných prácach oddeliť prístroj od zdroja stlačeného vzduchu:

- ▶ Zmena pozície alebo náradia
- ▶ Pri stúpaní hore na/dole z: rebríkov, podstavcov, schodov, pohyblivých pracovných plošín, podestov, kolísavých podkladov!
- ▶ Nástroje nikdy neprepravovať so zatiahnutou spúšťou!
- ▶ Poistku spúšte ponechať funkčnú!



VAROVANIE

Možné prerážanie tenkých materiálov alebo okrajových zón!

- ▶ Strániť sa resp. dodržiavať!



POZOR

Vibrácie z prístroja na obsluhujúceho počas prevádzky

- ▶ Dodržiavať
- ▶ Nosiť ochranné rukavice!



POZOR

Zakopnutie! Tlakovo-vzduchové hadice, ktoré sú vedené po zemi

- ▶ Strániť sa resp. dodržiavať!



UPOZORNENIE

Nepoužívať prístroj na tvrdé podklady ako betón, kov alebo podobné materiály!



POZOR

Uvoľnenie upevňovacích prostriedkov Prístroje s funkciou kontaktného vypínania sa nesmú používať:

- ▶ na lešeniach, rebríkoch a konštrukciách podobných rebríkom, ako aj pracovných miestach, ktoré sú dosiahnuteľné len rebríkom alebo podstavcom.
- ▶ Na šikmých plochách, napr. strechách.
- ▶ pri zatváraní dební a obložení na pohyblivom podklade.
- ▶ Pri nanášaní prepravných poistiek na napr. dopr. prostriedky a vagóny.
- ▶ Na neupevnený, mobilný alebo pohyblivý podklad.



- Chráňte seba, ostatné osoby, zvieratá, predmety a Vaše životné prostredie prostredníctvom vždy dôležitých ochranných opatrení, zaučenie prístrojov a opatrenia aby sa predišlo poškodeniu zdravia, predmetov, hodnôt, škodám na životnom prostredí alebo nebezpečenstvám úrazu.
- Oddýchnutý, koncentrovaný, zabezpečiť vecnú prevádzku.
- Opravy smú byť realizované len Schneider Druckluft GmbH, alebo nimi schválenými servisnými partnermi.
- **Zakázané:** Manipulácie; využitie na iné účely; núdzové opravy; iné zdroje energie; odstrániť bezpečnostné zariadenia alebo tieto poškodiť; použiť pri netesnostiach alebo prevádzkových poruchách; žiadne originálne náhradné diela; uvedený prípustný pracovný tlak prekročiť o (max.+10%); pracovať bez ochranného oblečenia; prevážať, udržiavať, opravovať, nechať bez dohľadu pod tlakom; používať iné/nesprávne mazadlá; fajčiť; otvorený oheň; odstrániť nálepky.
- **Zakázané:** Používanie iných upevňovacích materiálov ako je uvedené; uskladňovať s plným zásobníkom.
- **Zakázané:** Dotýkať sa vypínacej poistky (Poz. 06); vodiacej platne (Poz. 07).

2.4 Uvedenie do prevádzky

Pred uvedením do prevádzky:

1. Vykonať vizuálnu kontrolu.
2. Nepoužívať pod 5°C.

- Keď je jednotlivu priložená: namontovať vsuvku (Poz. 01).

Doplniť upevňovací prostriedok:

- Blokovaciu páku (Poz. 03) (keď existuje) vypáčiť a posúvač zásobníka (Poz. 05) otvoriť (obrázok 2a).
- Vždy smerom dolu- / zo strany-/ vrchný plniaci zásobník (Poz. 04) naplňať s vždy stanoveným upevňovacím prostriedkom (obrázok 3a).



(viď aj návod na obsluhu časť 1 kapitulu „Technické dáta“ a kapitolu „Využitie podľa predpisov“).

- Posúvač zásobníka (Poz. 05) zatvoriť a zaistovaciu páku (Poz. 03) (keď existuje) nechať zaseknúť.

Kontaktné vypínanie (keď existuje, viď technické dáta):

Funkcia kontaktného vypínania pri zatiahnutej spúšti (Poz. 02). Funkcia, keď prístroj pod tlakom.

alebo

Prestavenie kontaktného vypínania na prepínacej páke (Poz. 13) (obrázok 5a). Pri prestavení prístroj bez tlaku.

Prípojka stlačeného vzduchu:

- Preradiť údržbovú jednotku s redukčným ventilom s filtrom a hmlovým primazávačom.
- Zatlačiť rýchlospojku tlakovo-vzduchovej hadice na vsuvku (poz. 01) (obrázok 1a).

Prevádzka:

- Keď existuje: Odistiť (Poz. 10) blokovanie

2.7 Odstránenie poruchy

	Porucha	Príčina	Odstránenie
A	Prístroj bez funkcie	Spúšť (Poz. 02) zaistená blokováním (Poz. 10)	► Spúšť (Poz. 02) odblokovať (obrázok 4a)
		Pracovný tlak (dynamický tlak) príliš malý	► Zvýšiť pracovný tlak (dynamický tlak). Dodržať maximálny pracovný tlak*
B	Stlačený vzduch uniká z otvoru krytu	O-krúžok alebo istenie poškodené alebo znečistené	► Obrátiť sa na Schneider Druckluft GmbH alebo autorizovaného servisného partnera. ****

- Nastaviť potrebný tlak
- Keď existuje: Nastaviť nastavenie hĺbky (poz. 08) (obrázok 4a).
- Vypínaciu poistku (Poz. 06) alebo vodiacu platňu (Poz. 07) nasadiť pevným zatlačením na obrobok.
- Sfunkčniť spúšť (Poz. 02).
- Keď existuje: Kontaktné vypínanie, pri zatiahnutej spúšti (Poz. 02) a následné nasadenie vypínacej poistky (Poz. 06) na obrobku.

Po nasadení:

- Keď existuje: Zaistiť blokovanie (Poz. 10).
- Oddeliť rýchlospojku (Poz. 01) od vsuvky (obrázok 1b).
- Vyprázdniť zásobník (Poz. 04).
- Vyčistiť prístroj na sucho so stlačeným vzduchom.
- Uskladniť prístroj v bezpečí.

2.5 Údržba

① Potrebné je pravidelné mazanie!

- Naolejovať cez údržbovú jednotku s hmlovým primazávačom.
- Bez hmlového primazávača: denne namazať ručne cez vsuvku (poz. 01).
- Pri dlhšej prevádzkovej pauze naolejovať dodatočne cez vsuvku (poz. 01).

2.6 Uvedenie mimo prevádzky

Skladovanie: Čisté, suché, bez prachu, nie pod 5°C.

Odstránenie: Balenie / Prístroj / použité materiály odstrániť podľa platných zákoných predpisov.

	Porucha	Príčina	Odstránenie
C	Spony/klince sa úplne nezaderú, zalamujú sa alebo vyčnievajú	Ubíjadlo opotrebované alebo odlomené	► Obrátiť sa na Schneider Druckluft GmbH alebo autorizovaného servisného partnera. ****
		Pracovný tlak (dynamický tlak) príliš malý	► Zvýšiť pracovný tlak (dynamický tlak). Dodržať maximálny pracovný tlak*
		Výkon kompresora príliš nízky	► Inú výkonnosť použiť*
		Príliš malý priemer hadice	► Správnu hadicu Priemer* Použiť
D	Prístroj ma opakovane chybný záder	Piesty ťažko chodiace, keďže mazanie nedostatočné	► Prístroj dobre naolejovať cez vsuvku (Poz. 01)***
		Pracovný tlak (dynamický tlak) príliš malý	► Zvýšiť pracovný tlak (dynamický tlak). Dodržať maximálny pracovný tlak*
		O-krúžok poškodený	► Obrátiť sa na Schneider Druckluft GmbH alebo autorizovaného servisného partnera. ****
		Príliš malý priemer hadice	► Správnu hadicu Priemer* Použiť
		Prestavenie hĺbky záderu (keď existuje) zle nastavené	► Prestavenie hĺbky záderu skontrolovať a nastaviť.
E	Spony/klince zaseknuté vo vodiacej platni	Zásobník (Poz. 04) znečistený	► Vyčistiť zásobník (vyfúkať)****
		Pásky spôn/klincov sa lepia alebo nie sú celkom posunuté	► Použité chybné spony/klince. Vhodné spony/klince správne nasadiť*
		Ubíjadlo opotrebované	► Obrátiť sa na Schneider Druckluft GmbH alebo autorizovaného servisného partnera. ****
		Spony/klince zaseknuté	► Kryt rýchlozáveru (Poz. 12) (keď existuje) alebo odblokovať cez zásobník alebo odobrať spony resp. klince.
F	Žiadne spony/klince sa neprepravujú	Žiadne spony/klince v zásobníku	► Správne nasadiť vhodné spony/klince****
		Ubíjadlo sa nevracia	► Zvýšiť pracovný (dynamický tlak). Dodržiavať maximálny pracovný tlak* alebo sa obrátiť na Schneider Druckluft GmbH alebo autorizovaného servisného partnera. ****
		Pokazený posúvač spôn/klincov	► Obrátiť sa na Schneider Druckluft GmbH alebo autorizovaného servisného partnera. ****
		Pružina zásobníka pokazená	► Pružinu zásobníka vymeniť alebo Obrátiť sa na Schneider Druckluft GmbH alebo autorizovaného servisného partnera. ****

*K odstráneniu poruchy: Prebrať informácie z kapitoly "Technické dáta" návod na obsluhu časť 1 !

**vid' kapitolu: "Využitie podľa predpisov" návod na obsluhu časť 1!

***K odstráneniu poruchy: Čítať kapitolu: "Uvedenie do prevádzky"!

****K odstráneniu poruchy: Čítať kapitolu: "Údržba" !

Obráťte sa prosím v prípade potreby na našich servisných pracovníkov, vid' posledná strana.

2.8 Záruka

Základ: Kompletný prístroj v originálnom stave/doklad o kúpe.

Pre Materiál a výrobné chyby platia zákonné predpisy.

Vylúčené sú: opotrebované časti/spotrebované časti; nevhodné používanie; preťaženie/nesprávny tlak; manipulácia/používanie

na iné účely; nedostatočná/chybná/žiadna údržba alebo mazanie; poruchy spôsobené nárazom/usadeninami prachu; neprípustný/nesprávny spôsob práce; zlý zdroj energie; nesprávne/nedostatočne pripravený stlačený vzduch; nedodržanie návodu na obsluhu; zlý spracovateľský/pracovný prostriedok.

DE EG-Konformitätserklärung

Wir erklären in alleiniger Verantwortung, dass dieses Produkt mit folgenden Richtlinien und Normen übereinstimmt:
2006/42/EG; EN 792-13:2000+A1:2008; EN 12549:1999+A1:2008; ISO 8662-11+A1:2001

Klammergerät: KLG 90-25 Serien-Nr.: T400071 Jahr der CE-Kennzeichnung: 2015

Der Unterzeichner ist Leiter Service und Technik; Dokumentationsbeauftragter

GB EC Declaration of Conformity

We declare under our sole responsibility that this product complies with the following guidelines and standards:
2006/42/EC; EN 792-13:2000+A1:2008; EN 12549:1999+A1:2008; ISO 8662-11+A1:2001

Stapler: KLG 90-25 Serial no.: T400071 Year of CE mark: 2015

Undersigned is Head of service and engineering; Documentation representative

F Déclaration de conformité CE

Nous déclarons, sous notre seule responsabilité, que ce produit est conforme aux directives et normes suivantes :
2006/42/CE; EN 792-13:2000+A1:2008; EN 12549:1999+A1:2008; ISO 8662-11+A1:2001

Agrafeuse: KLG 90-25 N° de série : T400071 Année du marquage CE : 2015

Le signataire est le directeur du service technique et maintenance; responsable de documentation

NL EG-conformiteitsverklaring

Wij verklaren in uitsluitende verantwoording dat dit product overeenkomt met de volgende richtlijnen en normen:
2006/42/EG; EN 792-13:2000+A1:2008; EN 12549:1999+A1:2008; ISO 8662-11+A1:2001

Nietapparaat: KLG 90-25 Serienr.: T400071 Jaar van de CE-markering: 2015

Ondertekend: Hoofd van service en techniek; Documentatieverantwoordelijke

PL Deklaracja zgodności WE

Niniejszym oświadczamy na własną odpowiedzialność, iż produkt ten jest zgodny z następującymi wytycznymi oraz normami:
2006/42/WE; EN 792-13:2000+A1:2008; EN 12549:1999+A1:2008; ISO 8662-11+A1:2001

Zszywac: KLG 90-25 Nr seryjny: T400071 Rok oznakowania CE: 2015

Podpis: Kierownik Działu Serwisu i Działu Technicznego; Rzeczoznawca

H EG-konformitásnyilatkozat

Kizárólagos felelősségünk tudatában kijelentjük, hogy ez a termék megfelel a következő irányelveknek és szabványoknak:
2006/42/EK; EN 792-13:2000+A1:2008; EN 12549:1999+A1:2008; ISO 8662-11+A1:2001

Tűzőgép: KLG 90-25 Sorozatszám: T400071 A CE-bejegyzés éve: 2015

Jegyzi a szerviz és műszaki vezető; A dokumentálás felelőse

CZ ES-Prohlášení o shodě

Prohlašujeme s veškerou odpovědností, že tento výrobek je ve shodě s následujícími směrnicemi a normami:
2006/42/ES; EN 792-13:2000+A1:2008; EN 12549:1999+A1:2008; ISO 8662-11+A1:2001

Sponkovačka: KLG 90-25 Sériové č.: T400071 Rok označení CE: 2015

Podepsaná osoba je vedoucí servisu a techniky; Zodpovědný za dokumentaci

SK EG-Osvedčenie konformity

Prehlasujeme na našu zodpovednosť, že daný produkt zodpovedá nasledovným smerniciam a normám:
2006/42/ES; EN 792-13:2000+A1:2008; EN 12549:1999+A1:2008; ISO 8662-11+A1:2001

Sponkovačka: KLG 90-25 Sériové č.: T400071 Rok označenia CE: 2015

Podpísaný je vedúci servisu a techniky; zodpovedný za dokumentáciu



Schneider Druckluft GmbH
Ferdinand-Lassalle-Str. 43
D-72770 Reutlingen

Reutlingen, 04.12.2015
i.V./pp/ p.p./bij volmacht/z up./
v zastoupení/v.z./z up.
Stefan Vikuk

i. V. Stefan Vikuk



Schneider Druckluft GmbH

Ferdinand-Lassalle-Str. 43

D-72770 Reutlingen

+49 (0) 7121 959-0

+49 (0) 7121 959-151

info@tts-schneider.com

 www.schneider-airsystems.com

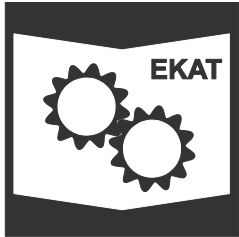

Ersatzteilkatalog / spare parts catalogue / catalogue de pièces de rechange en ligne / catálogo de piezas de recambio / reserveonderdelencatalogus / reservedeler katalog / katalog części zamiennych / pótalkatrész katalógusunkat folyamatosan / katalog náhradních dílů / katalóg náhradných dielov / каталога запасных частей:

 www.schneider-airsystems.com/td



Registration, Evaluation, Authorization and Restriction of Chemicals:

 www.schneider-airsystems.com/reach

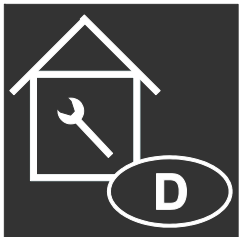

service@tts-schneider.com

 www.schneider-airsystems.de/Service/Seiten/Service.aspx



 www.schneider-airsystems.com