

Ⓓ	Originalbedienungsanleitung	Teil 1	I/1	Teil 2	II/1
ⒼⒷ	Original operating manual	Part 1	I/2	Part 2	II/4
Ⓟ	Oryginalna instrukcja eksploatacji	Części 1	I/3	Części 2	II/7
Ⓗ	Eredeti kezelési utasítás	1. rész	I/4	2. rész	II/11
ⒸⒶ	Originál návodu k obsluze	Část 1	I/5	Část 2	II/15
ⓈⓀ	Originálny návod na obsluhu	Časť 1	I/6	Časť 2	II/18

## SGS 1700 - 3/4"

D 322 831

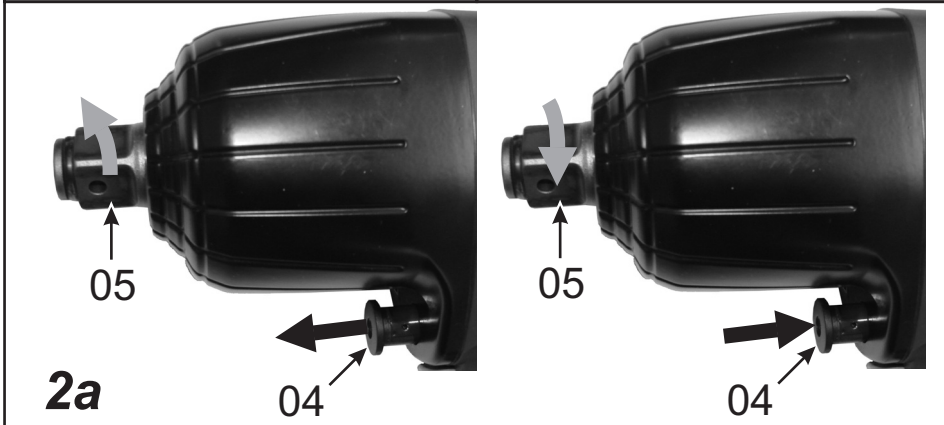

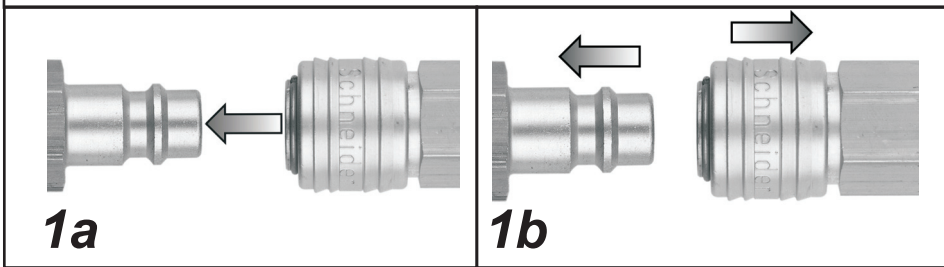

# Inhaltsverzeichnis - Teil 1

1.1	Lieferumfang .....	1
1.2	Bestimmungsgemäße Verwendung .....	1
1.3	Technische Daten .....	1
1.4	Symbole und ihre Bedeutung .....	1
1.5	Aufbau .....	1
1.6	Wartung .....	1

## 1.1 Lieferumfang

- Schlagschrauber
- Stecknippel
- Bedienungsanleitung

## 1.2 Bestimmungsgemäße Verwendung

Das druckluftbetriebene Gerät für den handwerklichen Einsatz eignet sich zum:

Befestigen und Lösen von Gewindeverschraubungen.

Jede andere Verwendung ist zweckentfremdet.

## 1.3 Technische Daten

siehe Bild A

## 1.4 Symbole und ihre Bedeutung

	Leistung [kW]
	Luftverbrauch [l/s]
	Maximal zulässiger Druck [bar]

	Drehzahl [U/min]
	Maximales Lösedrehmoment [Nm]
	Steckschlüsselaufnahme [Zoll]
	Schalldruckpegel $L_{pA}$ (in 1 m Abstand) nach EN ISO 15744 [db(A)]
	Vibration nach EN ISO 28927-2 [ $m/s^2$ ]
	Empfohlener Schlauchdurchmesser (innen) bei L= 10 m [mm]
	Abmessungen: Höhe x Tiefe x Breite [mm]
	Gewicht [kg]

## 1.5 Aufbau

- 01 Stecknippel
- 02 Abzugshebel
- 03 Luftregulierung
- 04 Umlenkhebel
- 05 Antriebswelle
- 06 Haltering
- 11 Abluftführung

## 1.6 Wartung

### Schmierung Schlagwerk 2-3 mal jährlich mit Öl:

- Antriebswelle (Pos. 05) am Spalt zwischen Antriebswelle und Schlagwerkgehäuse ölen.

## Table of contents - Part 1

1.1	Scope of delivery .....	2
1.2	Conventional use .....	2
1.3	Technical data .....	2
1.4	Symbols and their meaning .....	2
1.5	Components.....	2
1.6	Maintenance.....	2

### 1.1 Scope of delivery

- Impact wrench
- Plug nipple
- Instruction manual

### 1.2 Conventional use

The compressed air tool is an industrial tool suitable for:





Securing and loosening threaded connections.







Any other type of use is considered contrary to the intended use.

### 1.3 Technical data

see Figure A

### 1.4 Symbols and their meaning

	Power [kW]
	Air consumption [l/s]
	Max. permissible pressure [bar]
	Rotational speed [rpm]

	Maximum releasing torque [Nm]
	Socket spanner adapter [Inches]
	Sound pressure level $L_{pA}$ (at distance of 1 m) as per EN ISO 15744 [db(A)]
	Vibrations as per EN ISO 28927-2 [ $m/s^2$ ]
	Recommended hose diameter (inner) at L= 10 m [mm]
	Overall dimensions: width x depth x height [mm]
	Weight [kg]

### 1.5 Components

- 01 Plug nipple
- 02 Trigger lever
- 03 Air regulation
- 04 Deflector lever
- 05 Drive shaft
- 06 Retaining ring
- 11 Exhaust air guide

### 1.6 Maintenance

#### Impact mechanism lubrication 2-3 times a year with oil:

- Oil drive shaft (item 05) at gap between drive shaft and impact mechanism housing.

## Spis treści - części 1

1.1	Zakres dostawy .....	3
1.2	Użytkowanie zgodne z przeznaczeniem .....	3
1.3	Dane techniczne .....	3
1.4	Symbole i ich znaczenie .....	3
1.5	Konstrukcja .....	3
1.6	Konserwacja .....	3

### 1.1 Zakres dostawy

- Klucz udarowy
- Złączka wtykowa
- Instrukcja obsługi

### 1.2 Użytkowanie zgodne z przeznaczeniem

Zasilane sprężonym powietrzem urządzenie przeznaczone do zastosowań rzemieślniczych nadaje się do:



Dokręcanie i odkręcanie połączeń gwintowanych.

Każde inne zastosowanie jest niezgodne z przeznaczeniem.

### 1.3 Dane techniczne

patrz rys. A

### 1.4 Symbole i ich znaczenie

	Moc [kW]
	Zużycie powietrza [l/sek]
	Maks. dopuszczalne ciśnienie [bar]

	Prędkość obrotowa [obr./min]
	Maksymalny moment odkręcania [Nm]
	Uchwyt kluczy nasadowych [cale]
	Poziom ciśnienia akustycznego L <sub>pA</sub> (w odległości 1 m) wg EN ISO 15744 [db(A)]
	Wibracje wg EN ISO 28927-2 [m/s <sup>2</sup> ]
	Zalecana średnica przewodu (wewnętrzna) przy L= 10 m [mm]
	Wymiary: wys. x głęb. x szer. [mm]
	Ciężar [kg]

### 1.5 Konstrukcja

- 01 Złączka wtykowa
- 02 Dźwignia spustowa
- 03 Regulacja powietrza
- 04 Dźwignia kierująca
- 05 Wał napędowy
- 06 Pierścień mocujący
- 11 Prowadzenie powietrza powrotnego

### 1.6 Konserwacja

#### Smarowanie mechanizmu udarowego 2-3 razy w roku za pomocą oleju:

- Nasmarować olejem szczelinę wału napędowego (poz. 05) pomiędzy wałem a obudową mechanizmu udarowego.

## Tartalom – 1. rész

1.1	A szállítmány részei.....	4
1.2	Rendeltetés szerinti használat.....	4
1.3	Műszaki adatok.....	4
1.4	A szimbólumok, és jelentésük.....	4
1.5	Felépítés.....	4
1.6	Karbantartás .....	4

### 1.1 A szállítmány részei

- Csavarbehajtó
- Ellendarab
- Kezelési utasítás

### 1.2 Rendeltetés szerinti használat

Ez a sűrítettlevegővel működő készülék ipari használatra, a következő munkákra alkalmas:



A menetes csavarkötés megszorítása és kilazítása.









Minden más felhasználás a rendeltetéstől eltérő.

### 1.3 Műszaki adatok

lásd kép A

### 1.4 A szimbólumok, és jelentésük

	Teljesítmény [kW]
	Levegőszükséglet [l/sec]
	Maximális megengedett nyomás [bar]

	Fordulatszám [1/min]
	Max.oldónyomaték [Nm]
	Dugókulcs felvevő [Vám]
	Zajszint L <sub>pA</sub> (1 m-ről) EN ISO 15744 szerint [db(A)]
	Vibráció EN ISO 28927-2 szerint [m/s <sup>2</sup> ]
	Ajánlott tömlőátmérő (belső) 10 m hossz-nál [mm]
	Méreték: magasság x mélység x szélesség [mm]
	Tömeg [kg]

### 1.5 Felépítés

- 01 Ellendarab
- 02 Indítóbilleentyű(ravasz)
- 03 Levegőszabályozás
- 04 Váltóemelő
- 05 Meghajtótengely
- 06 Tartógyűrű
- 11 Kipufogó-levegő elvezetés

### 1.6 Karbantartás

#### Ütőmű zsírozása

#### olajjal évente 2-3-szor:

- Meghajtótengelyt (Pos. 05) a meghajtó tengely és az ütőmű közötti résen olajozni.

# Obsah - Část 1

1.1	Obsah dodávky.....	5
1.2	Řádné použití .....	5
1.3	Technická data .....	5
1.4	Symbole a jejich význam .....	5
1.5	Stavba .....	5
1.6	Údržba .....	5

## 1.1 Obsah dodávky

- Příklepový utahovák
- Vsuvka
- Návod k obsluze

## 1.2 Řádné použití

Toto ruční pneumatické nářadí pro řemeslné použití se hodí pro:





Utahování a povolování závitových šroubových spojení.







Jiné použití je nevhodné.

## 1.3 Technická data

viz obr. A

## 1.4 Symbole a jejich význam

	Výkon [kW]
	Spotřeba vzduchu [l/sec]
	Maximální provozní tlak [bar]
	Počet otáček [ot./min]

	Max. povolovací moment [Nm]
	Upevnění oříšků [coul]
	Hladina hluchnosti $L_{pA}$ (e vzdálenosti 1 m) podle EN ISO 15744 [db(A)]
	Vibrace podle EN ISO 28927-2 [m/s <sup>2</sup> ]
	Doporučený průměr hadice (vnitřní) při L= 10 m [mm]
	Rozměry: výška x hloubka x šířka [mm]
	Hmotnost [kg]

## 1.5 Stavba

- 01 Vsuvka
- 02 Ovládací páčka
- 03 Regulace vzduchu
- 04 Přepínací páčka směru otáček
- 05 Pohonná hřídel
- 06 Přídržný kroužek
- 11 Odvod vzduchu

## 1.6 Údržba

### Mazání příklepu

#### 2-3 x ročně speciálním olejem:

- Pohonnou hřídel (poz. 05) mažte přes mazací čep mezi hřídelí a tělem příklepu.

## Obsah - časť 1

1.1	Rozsah dodávky.....	6
1.2	Využitie podľa predpisov .....	6
1.3	Technické dáta.....	6
1.4	Symboly a ich význam.....	6
1.5	Zloženie .....	6
1.6	Údržba .....	6

### 1.1 Rozsah dodávky

- Príklepový uťahovák
- Vsuvka
- Návod na obsluhu

### 1.2 Využitie podľa predpisov

Vzduchom prevádzkované náradie pre remeselné nasadenie sa hodí na:





Zatiahnutie a uvoľnenie samorezných skrutiek.





Každé iné využitie je využitím na iné účely.

### 1.3 Technické dáta

viď obrázok A

### 1.4 Symboly a ich význam

	Výkon[kW]
	Spotreba vzduchu [l/sec]
	Maximálne prípustný tlak [bar]
	Drehzahl [U/min]

	Maximálny uvoľňovací moment [Nm]
	Upnutie nástrčkového kľúča [Zoll]
	Úroveň hladiny akustického tlaku $L_{pA}$ (s odstupom 1 m) podľa EN ISO 15744 [db(A)]
	Vibrácie podľa EN ISO 28927-2 [m/s <sup>2</sup> ]
	Odporúčaný priemer hadice (vnútorný) pri L= 10 m [mm]
	Rozmery: výška x hĺbka x šírka [mm]
	Váha [kg]

### 1.5 Zloženie

- 01 Vsuvka
- 02 Spúšť
- 03 Regulácia vzduchu
- 04 Usmerňovacia páka
- 05 Hnací hriadeľ
- 06 Poistný krúžok
- 11 Odvod vzduchu

### 1.6 Údržba

#### Mazanie príklepu

#### 2-3 krát ročne s olejom:

- Mazať hnací hriadeľ (Poz. 05) na medzere medzi hnacím hriadeľom a telesom príklepu.



# Inhaltsverzeichnis - Teil 2

- 2.1 Allgemeine Hinweise..... 1
- 2.2 Symbole und ihre Bedeutung..... 1
- 2.3 Sicherheitshinweise..... 1
- 2.4 Inbetriebnahme ..... 2
- 2.5 Wartung ..... 3
- 2.6 Außerbetriebnahme..... 3
- 2.7 Gewährleistung..... 3
- 2.8 Störungsbehebung ..... 3

## 2.1 Allgemeine Hinweise

### Sicherheitshinweise beachten!

#### Bedienungsanleitung Teil 1 und 2 lesen!

Technische Änderungen vorbehalten. Abbildungen (am Anfang der Bedienungsanleitung) können vom Original abweichen.

Verwendbare Energie: Ausschließlich gereinigte, kondensatfreie und ölvernebelte Druckluft.

Empfehlung: Aufgeführte Reparatur- und Wartungsarbeiten bei unseren Servicepartnern durchführen lassen (siehe letzte Seite).

## 2.2 Symbole und ihre Bedeutung

	Bedienungsanleitung lesen
	Warnung vor Gefahren
	Augenschutz tragen!
	Gehörschutz tragen!
	Schutzhandschuhe tragen!
	Staubmaske tragen!
	Haarnetz tragen!
	Gerät ölen!
	Explosionsgefahr!
	Rotierende Teile!
	heiße Oberfläche!
	Stolperfalle!

	Serviceadressen
--	-----------------

## 2.3 Sicherheitshinweise



### GEFAHR

#### Explosionsgefahr!

- ▶ Nicht in explosionsgefährdeten Bereichen arbeiten!
- ▶ Maximalen Druck beachten!
- ▶ Nur Energie Druckluft verwenden.



### WARNUNG

#### Peitschender Druckluftschlauch beim Öffnen der Schnellkupplung!

- ▶ Druckluftschlauch festhalten!



### WARNUNG

#### Bei Wartungs-, Reparaturarbeiten oder Werkzeugwechsel:

- ▶ Druckluftanschluss trennen!
- ▶ Gerät drucklos machen!



### WARNUNG

#### Lärm während des Betriebes.

- ▶ Gehörschutz tragen!



### WARNUNG

#### Aufwirbeln von: Staub, Flüssigkeiten, Schmutzpartikeln oder heißen Spänen während des Betriebes!

- ▶ Schutzbrille tragen!
- ▶ Staubmaske tragen!



### WARNUNG

#### Rotierende Teile!

- ▶ Haarnetz tragen!
- ▶ Nur befestigte, am Körper anliegende Kleidung oder Schutzkleidung tragen!



## WARNUNG

### Wegschleudern von Schrauben, Muttern, Steckschlüsseln möglich!

- ▶ auf festen Sitz der Werkzeuge auf der Antriebswelle (Pos. 05) achten!
- ▶ keinen Leerlaufbetrieb!
- ▶ maximale Drehzahl und Umfangsgeschwindigkeit der eingesetzten Werkzeuge beachten!



## VORSICHT

### Werkstücke können sehr heiß sein!

- ▶ Schutzhandschuhe tragen!



## VORSICHT

### Vibrationen vom Gerät auf den Betreiber während des Lastbetriebes

- ▶ Schutzhandschuhe tragen



## VORSICHT

### Stolperfälle! Druckluftschläuche, die über den Boden geführt werden

- ▶ vermeiden bzw. beachten!



## HINWEIS

### Beschädigung von weichen Materialien möglich

- ▶ zu festes Anziehen von Schrauben und Materialien vermeiden!

①

- Schützen Sie sich, andere Personen, Tiere, Sachgegenstände und Ihre Umwelt durch jeweils notwendige Schutzmaßnahmen, Einweisung in die Geräte und Vorkehrungen um Gesundheits-, Sach-, Wert-, Umweltschäden oder Unfallgefahren zu vermeiden.
- Ausgeruht, konzentriert, den sachgerechten Betrieb sicherstellen.
- Reparaturen dürfen nur von Schneider Druckluft GmbH, oder deren zulässigen Servicepartnern durchgeführt werden.

- **Verboten:** Manipulationen; Zweckentfremdungen; Notreparaturen; andere Energiequellen; Sicherheitseinrichtungen entfernen oder beschädigen; Verwenden bei Undichtigkeiten oder Betriebsstörungen; keine Originalersatzteile; angegebenen zulässigen Arbeitsdruck (max. + 10%) überschreiten; ohne Schutzausrüstung arbeiten; Gerät unter Druck transportieren, warten, reparieren, unbeaufsichtigt lassen; andere / falsche Schmierstoffe verwenden; rauchen; offenes Feuer; Aufkleber entfernen.

- **Verboten:** Verwendung anderer Werkzeuge; rotierende Teile berühren.

- **Verboten:** Schrauben / Muttern ohne Kontrolle anziehen oder mit großer Gewalt öffnen / anziehen; verchromte / defekte Steckschlüssel verwenden.

## 2.4 Inbetriebnahme

### Vor Inbetriebnahme:

1. Sichtprüfung vornehmen.
2. Nicht unter 5° C anwenden.
3. Wenn einzeln beigelegt: Stecknippel (Pos. 01) montieren.
4. Steckschlüssel über den Haltering (Pos. 06) oder Haltekugel (Pos. 07) bis zum Anschlag der Antriebswelle (Pos. 05) stecken.
5. Festen Sitz des Steckschlüssels auf der Antriebswelle (Pos. 05) überprüfen.

### Druckluftanschluss:

1. Wartungseinheit mit Filterdruckminderer und Nebelöler vorschalten.
2. Schnellkupplung des Druckluftschlauches auf den Stecknippel (Pos. 01) drücken (Bild 1a).

### Betrieb:

1. Gewünschte Drehrichtung (Pos. 04) einstellen (Bild 2a).
2. Schlagschrauber / Ratschenschrauber mit Steckschlüssel auf die Schraube / Mutter setzen.
3. Abzugshebel (Pos. 02) betätigen.
4. Drehmoment kann über Luftregulierung (Pos. 03) eingestellt werden (Bild 3a).

### Nach dem Einsatz:

1. Schnellkupplung vom Stecknippel (Pos. 01) trennen (Bild 1b).
2. Steckschlüssel demontieren.
3. Gerät trocken reinigen und lagern

## 2.5 Wartung

### Schlagschrauber / Ratschenschrauber Schmierung Antriebsmotor:

- ① Regelmäßige Schmierung ist erforderlich!
- ▶ Ölen über eine Wartungseinheit mit Nebelöler.
- ▶ Ohne Nebelöler: Täglich von Hand über den Stecknippel (Pos. 01) ölen.
- ▶ Bei längerer Betriebspause zusätzlich über den Stecknippel (Pos. 01) ölen.

### Schlagschrauber

#### Fetten Schlagwerk ca. alle 48 Arbeitsstunden:

- ▶ Wenn vorhanden: über Fettnippel (Pos. 10) ca. alle 48 Arbeitsstunden fetten.

### Schlagschrauber

#### Schmierung Schlagwerk 2-3 mal jährlich mit Öl / Fett:

1. Wenn vorhanden: Öleinfüllschraube (Pos. 09) lösen.
2. ca. 5-10 Tropfen Öl einfüllen.
3. Öleinfüllschraube schließen.

### Ratschenschrauber

#### Schmierung 2-3 mal jährlich mit Öl:

1. Wenn vorhanden: Gummischutz (Pos. 12) anheben.

## 2.8 Störungsbehebung

	Störung	Ursache	Behebung
A	Schrauben werden nicht gelöst	Steckschlüssel abgenutzt	▶ Steckschlüssel ersetzen
		Luftregulierung falsch eingestellt	▶ Korrektur Luftregulierung vornehmen*
		Arbeitsdruck (Fließdruck) zu gering	▶ Arbeitsdruck (Fließdruck) erhöhen. Maximalen Arbeitsdruck beachten*
		Kompressorleistung zu klein	▶ Andere Leistungsgröße verwenden*
		Zu kleiner Schlauchdurchmesser	▶ Richtigen Schlauchdurchmesser* verwenden
B	Steckschlüssel hält nicht auf dem Vierkant	Steckschlüssel abgenutzt	▶ Steckschlüssel ersetzen
		Haltering (Pos. 06) / Haltekugel (Pos. 07) defekt oder fehlt	▶ Wenden Sie sich an Schneider Druckluft GmbH oder einen unserer Servicepartner
		Vierkant der Antriebswelle (Pos. 05) abgenutzt	▶ Wenden Sie sich an Schneider Druckluft GmbH oder einen unserer Servicepartner.

\*Zur Fehlerbehebung: Informationen aus Kapitel "Technische Daten" Bedienungsanleitung Teil 1 entnehmen!

Wenden Sie sich im Bedarfsfall an unsere Service-Mitarbeiter, siehe letzte Seite.

2. Antriebsbuchse, Antriebswelle und Ratschenantriebsgehäuse über Aussparungen in der Stirnseite des Gerätes oder am Umschaltknopf (Pos. 04) schmieren (Bild 5a).

## 2.6 Außerbetriebnahme

**Lagerung:** Gereinigt, trocken, staubfrei, nicht unter 5° C.

**Entsorgung:** Verpackung / Gerät / verwendete Materialien nach den geltenden gesetzlichen Vorschriften entsorgen.

## 2.7 Gewährleistung

**Grundlage:** komplettes Gerät im Originalzustand / Kaufbeleg.

Für Material- und Fertigungsfehler gelten die gesetzlichen Bestimmungen.

**Ausgeschlossen sind:** Verschleiß- / Verbrauchsteile; unsachgemäßer Gebrauch; Überlastung / falscher Druck; Manipulation / Zweckentfremdung; mangelnde / falsche / keine Wartung oder Schmierung; Stoß / Schlag; Staub- / Schmutzanfall; nicht zulässige / falsche Arbeitsweise; falsche Energie; nicht / ungenügend aufbereitete Druckluft; Nichtbeachten der Bedienungsanleitungen; falsche Verarbeitungs- / Arbeitsmittel.

# Table of contents - Part 2

2.1	General information .....	4
2.2	Symbols and their meaning .....	4
2.3	Safety instructions .....	4
2.4	Commissioning .....	5
2.5	Maintenance.....	6
2.6	Decommissioning.....	6
2.7	Warranty .....	6
2.8	Troubleshooting .....	6

## 2.1 General information

**Observe the safety instructions!**

**Read the Instruction Manual Part 1 and 2!**

Subject to technical modifications. Figures (at the start of the Instruction Manual) may vary from the original.

Usable energy: only cleaned compressed air that is condensate-free and oil-misted.

Recommendation: have our service partners perform any repair and maintenance work (see last page).

## 2.2 Symbols and their meaning

	Read the Instruction Manual
	Warning against dangers
	Wear eye protection!
	Wear ear protection!
	Wear safety gloves!
	Wear dust mask!
	Wear Hairnet!
	Oil the device!
	Explosion hazard!
	Rotating parts!
	Hot surface!
	Tripping hazard!

	Service addresses
--	-------------------

## 2.3 Safety instructions

  
**DANGER**

**Explosion hazard!**  
 ▶ Do not work in potentially explosive areas!  
 ▶ Observe maximum pressure!  
 ▶ Use compressed air for energy only.

  
**WARNING**

**Uncontrolled movement of compressed air hose when quick-action coupling is opened!**  
 ▶ Hold the compressed air hose tightly!

  
**WARNING**

**For maintenance and repair tasks or tool kit change:**  
 ▶ Disconnect the compressed air connection!  
 ▶ Depressurise the unit!

  
**WARNING**

**Noise during operation.**  
 ▶ Wear ear protection!

  
**WARNING**

**Dispersion of dust, fluids, dirt particles or hot chips during operation.**  
 ▶ Wear safety glasses!  
 ▶ Wear dust mask!

  
**WARNING**

**Rotating parts!**  
 ▶ Wear a hairnet!  
 ▶ Wear only protective clothing or securely fastened clothing that fits snugly.

**WARNING****Screws, nuts and socket spanners may be ejected suddenly!**

- ▶ Make sure the tools are attached securely to the drive shaft (item 05)!
- ▶ No-load operation prohibited!
- ▶ Observe the maximum speed and circumferential speed of the tools used!

**CAUTION****Workpieces may become extremely hot!**

- ▶ Wear safety gloves!

**CAUTION****Vibrations transmitted from tool to operator during load operation.**

- ▶ Wear safety gloves

**CAUTION****Dangerous obstacle! Air hoses laid on the ground.**

- ▶ Avoid or pay close attention.

**NOTICE****Soft materials may become damaged**

- ▶ Avoid excessive tightening of screws and materials!

①

- Protect yourself and other persons, animals, property, and the environment by taking the necessary protective measures and being trained in use of the devices to prevent harm to your health, property damage, financial loss, environmental harm or risk of accident.
- Be calm and focused and ensure proper operation.
- Repairs may be carried out only by Schneider Druckluft GmbH or its approved service partners.
- **Prohibited:** manipulation, inappropriate use, temporary repairs, use of other ener-

gy sources, removal or use of damaged safety equipment, operating a leaking or malfunctioning system, use of non-original spare parts, exceeding the permitted working pressure specified (max. + 10%), working without protective equipment, transporting / maintaining / repairing or leaving a pressurised machine unattended, using other / unsuitable lubricants, smoking, naked flames, removing stickers.

- **Prohibited:** Using other tools; touching rotating parts.
- **Prohibited:** Uncontrolled tightening of screws/nuts or unscrewing/tightening with excessive force, the use of chrome-plated / faulty socket spanners

**2.4 Commissioning****Before start-up:**

1. Carry out a visual inspection.
2. Do not use below 5° C.
3. If supplied separately: attach plug nipples (item 01).
4. Insert socket spanner via retaining ring (item 06) or retaining ball (item 07) as far as the stop on the drive shaft (item 05).
5. Check that the socket spanner is seated securely on the drive shaft (item 05).

**Compressed air connection:**

1. Install an upstream maintenance unit with filter pressure reducer and mist oiler.
2. Press the quick-action coupling of the air hose onto the plug nipple (item 01) (Figure 1a).

**Operation:**

1. Set the required direction of rotation (item 04) as shown in Fig. 2a.
2. Place the impact wrench / ratchet screwdriver with socket spanner on the screw / nut.
3. Press the trigger lever (item 02).
4. Adjust the torque via the air regulation (item 03) shown in Fig. 3a.

**After use:**

1. Disconnect the quick-action coupling from the plug nipple (item 01) (Figure 1b).
2. Remove the socket spanner.
3. Clean and store the device in dry condition

## 2.5 Maintenance

### Impact wrench / Ratchet screwdriver

#### Drive motor lubrication:

- ① Regular lubrication is required!
- ▶ Apply oil via a maintenance unit with a mist oiler.
- ▶ Without mist oiler: oil daily by hand via the plug nipple (item 01).
- ▶ In the event of longer interruptions in operation, also lubricate via the plug nipple (item 01).

#### Impact wrench

#### Lubricate the impact mechanism approx. every 48 working hours:

- ▶ If available: apply grease via grease nipple (item 10) approx. every 48 working hours.

#### Impact wrench

#### Impact mechanism lubrication

#### 2-3 times a year with oil / grease:

1. If fitted: Loosen the oil filler screw (item 09).
2. Fill with approx. 5-10 drops of oil.
3. Tighten the oil filler screw.

#### Ratchet screwdriver

#### lubrication 2-3 times a year with oil:

1. If fitted: Lift the rubber protection (item 12).

2. Lubricate the drive bush, drive shaft and ratchet drive housing through the recesses in the front of the machine or the via the switch-over button (item 04) as shown in Fig. 5a.

## 2.6 Decommissioning

**Storage:** Clean, dry, dust-free, not below 5° C.

**Disposal:** Dispose of the packaging / device / materials used according to applicable legal regulations.

## 2.7 Warranty

**Basic principle:** complete unit in original condition / proof of purchase.

Material and production defects are covered by statutory provisions.

**Excluded warranty claims:** Wear or expendable parts, improper use, overloading / incorrect pressure, manipulation / inappropriate use, inadequate / incorrect / lack of maintenance or lubrication, bumps / impacts, dust / dirt accumulation, unauthorised / incorrect working procedures, incorrect power supply, impure / insufficiently filtered compressed air, failure to read the instruction manual, incorrect operating resources / materials.

## 2.8 Troubleshooting

	Problem	Cause	Remedy
A	Screws do not unscrew	Socket spanner worn	▶ Replace the socket spanner
		Air regulation adjusted incorrectly	▶ Correct air regulation*
		Working pressure (flow pressure) too low	▶ Increase working pressure (flow pressure) Observe maximum working pressure*
		Compressor output too small	▶ Use different output rating*
		Hose diameter too small	▶ Use correct hose diameter*
B	Square bar does not retain the socket spanner	Socket spanner worn	▶ Replace the socket spanner
		Retaining ring (item 06) / Retaining ball (item 07) faulty or missing	▶ Contact Schneider Airsystems or your local service partner
		Square bar on the drive shaft (item 05) worn	▶ Contact Schneider Airsystems or your local service partner.

\*For troubleshooting: refer to the information in the "Technical data" chapter in part 1 of the instruction manual!

If necessary, contact our service staff, see last page.

## Spis treści - części 2

2.1	Wskazówki ogólne.....	7
2.2	Symbole i ich znaczenie .....	7
2.3	Wskazówki bezpieczeństwa .....	7
2.4	Uruchamianie .....	8
2.5	Konserwacja.....	9
2.6	Wyłączanie z eksploatacji .....	9
2.7	Gwarancja .....	9
2.8	Usuwanie usterek .....	10

### 2.1 Wskazówki ogólne

**Należy przestrzegać wskazówek dotyczących bezpieczeństwa!**

**Przeczytać 1 i 2 część instrukcji obsługi!**



Możliwość zmian technicznych zastrzeżona. Rysunki (zamieszczone na początku instrukcji obsługi) mogą odbiegać od oryginału.

Zasilanie: Wyłącznie oczyszczone sprężone powietrze, które nie zawiera kondensatu, z mgłą olejową.

Zalecenie: wskazane prace naprawcze i konserwacyjne należy wykonać u naszych partnerów serwisowych (patrz ostatnia strona).

### 2.2 Symbole i ich znaczenie

	Należy przeczytać instrukcję obsługi
	Ostrzeżenie przed niebezpieczeństwami
	Nosić okulary ochronne!
	Stosować nauszники!
	Nosić rękawice ochronne!
	Nosić maskę przeciwpyłową!
	Należy nosić siatkę na włosy!
	Urządzenie należy naoliwić!
	Niebezpieczeństwo wybuchu!
	Elementy wirujące!

	Gorąca powierzchnia!
	Potknięcie!
	Adresy serwisów

### 2.3 Wskazówki bezpieczeństwa



#### NIEBEZPIECZEŃSTWO

##### Niebezpieczeństwo wybuchu!

- ▶ Nie wolno pracować w strefach zagrożenia wybuchem!
- ▶ Należy przestrzegać maksymalnego ciśnienia!
- ▶ Należy stosować wyłącznie zasilanie sprężonym powietrzem.



#### OSTRZEŻENIE

**Możliwość uderzenia przez wąż sprężonego powietrza w przypadku otwarcia szybkozłącza!**

- ▶ Przytrzymać wąż sprężonego powietrza!



#### OSTRZEŻENIE

**Przed przystąpieniem do prac konserwacyjnych, naprawczych lub narzędzie zmian:**

- ▶ Odłączyć przyłącze sprężonego powietrza, urządzenie pozbawione ciśnienia!
- ▶ Zniwelować ciśnienie w urządzeniu!



#### OSTRZEŻENIE

**Hałas podczas eksploatacji.**

- ▶ Stosować nauszники!



#### OSTRZEŻENIE

**Wzbijanie się: pyłu, cieczy, cząstek zanieczyszczeń lub gorących wiórów podczas pracy!**

- ▶ Należy nosić okulary ochronne!
- ▶ Nosić maskę przeciwpyłową!



## OSTRZEŻENIE

### Elementy wirujące!

- ▶ Należy nosić siatkę na włosy!
- ▶ Należy nosić wyłącznie odzież zapiętą i przylegającą do ciała lub odzież ochronną!



## OSTRZEŻENIE

### Możliwe odrzucenie śrub, nakrętek lub kluczy nasadowych!

- ▶ Należy zwrócić uwagę na prawidłowe zamocowanie narzędzia na wale napędowym (poz. 05)!
- ▶ Nie wolno stosować biegu jałowego!
- ▶ Należy przestrzegać maksymalnej prędkości obrotowej i prędkości obwodowej stosowanych narzędzi!



## PRZESTROGA

### Materiał obrabiany może się silnie nagrzewać!

- ▶ Należy nosić rękawice ochronne!



## PRZESTROGA

### Należy zwrócić uwagę na przenoszenie wibracji z urządzenia na operatora podczas pracy z obciążeniem

- ▶ Należy nosić rękawice ochronne



## PRZESTROGA

### Potknięcie! Przewody sprężonego powietrza, przeprowadzane nad podłogą.

- ▶ Unikać lub zwracać uwagę.



## WSKAZÓWKA

### Ryzyko zniszczenia miękkich materiałów

- ▶ Nie należy zbyt mocno dokręcać śruby i materiałów!



- Chronić siebie, inne osoby, zwierzęta, przedmioty oraz otoczenie za pomocą

wymaganych środków ochronnych, instrukcji dotyczących urządzeń, sposobów postępowania, mających na celu uniknięcie zagrożeń dla zdrowia, szkód rzeczowych, wartościowych, degradacji środowiska naturalnego oraz wypadków.

- Aby zapewnić prawidłową eksploatację, należy być wypoczętym i skoncentrowanym.
- Naprawy mogą wykonywać wyłącznie pracownicy firmy Schneider Druckluft GmbH lub jej partnerzy serwisowi.
- **Zabronione są:** manipulacje; użytkowanie niezgodne z przeznaczeniem; awaryjne naprawy; stosowanie innych źródeł energii; usuwanie lub uszkodzanie urządzeń zabezpieczających; praca w przypadku stwierdzenia nieszczelności lub usterek działania; stosowanie nieoryginalnych części zamiennych; przekraczanie dozwolonego ciśnienia roboczego (maks. + 10%); praca bez wyposażenia ochronnego; transportowanie, konserwacja, naprawa urządzenia pod ciśnieniem, pozostawianie bez nadzoru; stosowanie innych/nieprawidłowych smarów; palenie; otwarty ogień; usuwanie naklejek.
- **Zakaz:** stosowania innych narzędzi; dotykania wirujących elementów.
- **Zabronione jest:** niekontrolowane dokręcanie śrub / nakrętek lub odkręcanie / dokręcanie ich przy użyciu siły; stosowanie chromowanych / uszkodzonych kluczy nasadowych.

## 2.4 Uruchamianie

### Przed uruchomieniem:

1. Przeprowadzić kontrolę wzrokową.
2. Nie stosować w temperaturze poniżej 5° C.
3. Jeśli występują pojedynczo: zamontować złączki wtykowe (poz. 01).
4. Nałożyć klucz nasadowy przez pierścień mocujący (poz. 06) lub głowicę mocującą (poz. 07), aż do ogranicznika na wał napędowy (poz. 05).
5. Należy sprawdzić, czy klucz nasadowy został prawidłowo nałożony na wał napędowy (poz. 05).



**Przylączyce sprężonego powietrza:**

1. Przełączyć wstępnie stację uzdatniania z reduktorem ciśnienia z filtrem i naolejaczem.
2. Nasunąć szybkozłączkę przewodu sprężonego powietrza na złączkę wtykową (poz. 01) (rys. 1a).

**Praca:**

1. Należy ustawić żądany kierunek obrotów (poz. 04) (rys. 2a).
2. Klucz udarowy / klucz zapadkowy wraz z kluczem nasadowym należy nałożyć na śrubę / nakrętkę.
3. Pociągnąć dźwignię spustową (poz. 02).
4. Moment obrotowy ustawiany jest za pomocą regulacji powietrza (poz. 03) (rys. 3a).

**Po użyciu:**

1. Odłączyć szybkozłączkę od złączki wtykowej (poz. 01) (rys. 1b).
2. Zdjąć klucz nasadowy.
3. Urządzenie należy oczyścić na sucho i przekazać do miejsca przechowywania

**2.5 Konserwacja****Klucz udarowy / klucz zapadkowy smarowanie silnika napędowego:**

- ① Wymagane jest regularne smarowanie!
- ▶ Smarowanie poprzez stację uzdatniania za pomocą naolejacza.
- ▶ Bez naolejacza: codzienne ręczne smarowanie poprzez złączkę wtykową (poz. 01).
- ▶ W przypadku dłuższej przerwy w eksploatacji naoliwić dodatkowo za pomocą złączki wtykowej (poz. 01).

**Klucz udarowy****Smarowanie mechanizmu udarowego co ok. 48 godzin roboczych:**

- ▶ Jeśli obecne: poprzez gniazdo smarowe (poz. 10) smarować do ok. 48 godzin roboczych.

**Klucz udarowy****Smarowanie mechanizmu udarowego 2-3 razy w roku za pomocą oleju / smaru:**

1. Jeśli obecny: poluzować śrubę wlewu oleju (poz. 09).
2. Wlać ok. 5-10 kropel oleju.
3. Wkręcić śrubę wlewu oleju.

**Smarowanie klucza zapadkowego 2-3 razy w roku za pomocą oleju:**

1. Jeśli obecny: Podważyć osłonę gumową (poz. 12).
2. Panewkę napędu, wał napędowy oraz obudowę napędu zapadkowego należy nasmarować w rowkach od strony czołowej urządzenia lub przy głowicy przełączającej (poz. 04) (rys. 5a).

**2.6 Wyłączanie z eksploatacji**

**Przechowywanie:** W stanie oczyszczonym, suchym, bezpyłowym, nie poniżej 5° C.

**Usuwanie:** Opakowanie / urządzenie / zastosowane materiały należy usuwać według obowiązujących przepisów.

**2.7 Gwarancja**

**Podstawa:** kompletne urządzenie w oryginalnym stanie/dowód zakupu.

W przypadku usterek materiałowych i produkcyjnych obowiązują postanowienia ustawowe.

**Nie dotyczy:** części ścierające się i zużywające się; nieprawidłowe użytkowanie; uszkodzenia wskutek nieprawidłowego ciśnienia; modyfikacje / użytkowanie niezgodne z przeznaczeniem; niedostateczna / nieprawidłowa / zaniechana konserwacja lub smarowanie; uszkodzenia spowodowane pyłem / uderzeniami / zanieczyszczeniem; niedopuszczalny / nieprawidłowy sposób pracy; zastosowanie nieprawidłowego źródła zasilania; nieprzygotowanie / niedostateczne przygotowanie powietrza sprężonego; nieprzestrzeganie informacji zawartych w instrukcji obsługi; zastosowanie nieprawidłowych środków eksploatacyjnych.

## 2.8 Usuwanie usterek

	Usterka	Przyczyna	Sposób usuwania
A	Śruby nie są odkręcane	Zużyty klucz nasadowy	► Wymienić klucz nasadowy
		Nieprawidłowe ustawienie regulacji powietrza	► Przeprowadzić korektę regulacji powietrza*
		Za niskie ciśnienie robocze (ciśnienie przepływu)	► Zwiększyć ciśnienie robocze (ciśnienie hydrauliczne). Należy przestrzegać maksymalnego ciśnienia roboczego*
		Zbyt mała wydajność sprężarki	► Zastosować inną wydajność*
		Zbyt mała średnica przewodu	► Zastosować prawidłową średnicę przewodu*
B	Klucz nasadowy nie trzyma się na czopie kwadratowym	Zużyty klucz nasadowy	► Wymienić klucz nasadowy
		Brakuje pierścienia mocującego (poz. 06) / głowicy mocującej (poz. 07), lub są uszkodzone	► Skontaktować się z przedstawicielem marki Schneider Airsystems lub jednym z naszych partnerów serwisowych
		Zużyty czop kwadratowy wału napędowego (poz. 05)	► Skontaktować się z przedstawicielem marki Schneider Airsystems lub jednym z naszych partnerów serwisowych

\*W celu usunięcia usterki: informacje w rozdziale "Dane techniczne" instrukcji obsługi część 1!

W razie potrzeby można zwrócić się do pracowników serwisu producenta, patrz ostatnia strona.

## Tartalom – 2. rész

2.1	Általános tudnivalók .....	11
2.2	A szimbólumok, és jelentésük.....	11
2.3	Biztonsági ismeretek .....	11
2.4	Üzembe helyezés .....	12
2.5	Karbantartás .....	13
2.6	Üzemen kívül helyezés .....	13
2.7	Garancia .....	13
2.8	Üzemzavarok elhárítása .....	13

### 2.1 Általános tudnivalók

#### A biztonsági előírásokat tartsa be!

#### Olvassa el a Kezelési Utasítás 1. és 2. részét is!



A műszaki adatokban történő változtatások jogát fenntartjuk. A képek (a Kezelési utasítás elején) a valóságtól eltérőek lehetnek.

Használható energiafajta: Kizárólag tisztított, kondenzátummentes és olajozott sűrítettlevegő.

Javaslat: a felsorolt javítási és karbantartási munkálatokkal szervizpartnereinket bízza meg (lásd az utolsó oldalon).

### 2.2 A szimbólumok, és jelentésük

	Kezelési útmutatót elolvasni
	Figyelmeztetés veszélyekre!
	Védőszemüveg használandó!
	Fülvédőt használni!
	Védőkesztyűt használni!
	Porvédő maszkot használni!
	Hajhálót használni!
	A készüléket olajozni!
	Robbanásveszély!
	Forgó alkatrészek!
	Forró felületek!

	Botlásveszély!
	Szervizcím

### 2.3 Biztonsági ismeretek



#### VESZÉLY

##### Robbanásveszély!

- ▶ Ne dolgozzon robbanásveszélyes környezetben!
- ▶ Figyelni a max.nyomásra!
- ▶ Csak sűrített levegőt szabad használni.



#### FIGYELMEZTETÉS

##### Kicsapódó sűrítettlevegő tömlő a gyorscsatlakozó nyitásánál!

- ▶ Sűrített-levegő tömlőt erősen tartani!



#### FIGYELMEZTETÉS

##### Karbantartás, javítás vagy eszközcsere esetén:

- ▶ Csatlakoztassa le a sűrítettlevegő-tömlőt!
- ▶ Végezze el a berendezés nyomásmentesítését!



#### FIGYELMEZTETÉS

##### Zaj üzem közben.

- ▶ Viseljen hallásvédő eszközt!



#### FIGYELMEZTETÉS

##### Üzem közben: por, folyadékok, koszrészecskék vagy forró forgács is felkeveredik!

- ▶ Használjon védőszemüveget!
- ▶ Használjon porvédő álarcot!



#### FIGYELMEZTETÉS

##### Forgó alkatrészek!

- ▶ Használjon hajhálót!
- ▶ Csak rögzített, testhez simuló ruházatot ill. védőruházatot viseljen!



## FIGYELMEZTETÉS

### Csavarok, anyák, dugókulcsok lerepülése lehetséges!

- ▶ ügyeljen, hogy a szerszámok a meghajtótengelyen (Pos. 05) pontosan illeszkedjenek!
- ▶ ne használja a szerszámot üresjáratban!
- ▶ ügyeljen a használt szerszám fordulatszámára, ill. kerületi sebességére!



## VIGYÁZAT

### A munkadarabok esetenként igen forrók lehetnek!

- ▶ Használjon védőkesztyűt!



## VIGYÁZAT

### Terhelés alatt a készülékről a rezgések átterjedhetnek a felhasználóra.

- ▶ Használjon védőkesztyűt!



## VIGYÁZAT

### Botlásveszély! Tömlők a földön

- ▶ Figyelni rá ill. elkerülni!



## MEGJEGYZÉS

### Puha anyagok sérülhetnek!

- ▶ Kerüljük az anyagok ill. csavarok túlhúzását!

①

- Védje önmagát, más személyeket, állatokat, tárgyakat és a környezetet az alkalmazott, szükséges védőeszközökkel, a készülékekbe való betekintéssel egészségkárosodások, tárgyi-, érték-, környezeti károk illetve balesetek megelőzésére.
- Kipihelve, jó koncentrációval a szakszerű működtetést biztosítani.
- A javítások csak a Schneider Légtechnika Kft, vagy kiképzett szervízpartnerei által végezhetőek el.

- **Tilos:** Változtatások végrehajtása; Más célra történő átalakítás; Gyorsjavítások; más energiaforrás használata; A biztonsági berendezés eltávolítása ill.rongálása; A szerszám használata tömítetlenség ill. üzemzavar esetén; nem eredeti alkatrészek használata; a megengedett max.nyomás (max. + 10%) túllépése; munkát végezni védőeszközök nélkül ; A készüléket nyomás alatt szállítani, karbantartani, javítani, felügyelet nélkül hagyni; más/nem alkalmas kenőanyagot használni; dohányozni; nyílt láng használata; Matricát eltávolítani.

- **Tilos:** Más szerszámok használata; forgó alkatrészeket megérinteni.

- **Tilos:** Csavarokat/anyákat ellenőrzés nélkül meghúzni vagy nagy erővel oldani/meghúzni; krómozott/hibás dugókulcs használata.

## 2.4 Üzembe helyezés

### Beüzemelés előtt:

1. Szemrevételezéssel ellenőrizze.
2. Ne használja +5 C alatt.
3. Ha külön van csomagolva: Gyorscsatlakozó ellendarabot (Pos. 01) becsavarni.
4. A dugókulcsot a tartógyűrűn (Pos. 06) vagy a tartógolyón (Pos. 07) keresztül a kihajtótengelyen való felütközésig toljuk rá (Pos. 05) .
5. A dugókulcs rögzítését a kihajtótengelyen(Pos. 05) ellenőrizzük.

### Levegőcsatlakozás:

1. Előkészítő egységet szűrőnyomáscsökkentővel ill. olajozóval használjunk.
2. A tömlő gyorscsatlakozóját a szerszám ellendarabjára (Pos. 01) csatlakoztatjuk(Kép 1a).

### Üzemelés:

1. A kívánt forgásirányt (Pos. 04) beállítjuk (Kép 2a).
2. A csavarbehajtót / kerepes behajtót a dugókulccsal a csavarra/anyára helyezzük .
3. Indítóbillentyűt működtetjük(Pos. 02) .
4. A nyomatékot a levegőmennyiség szabályozásával (Pos. 03) lehet beállítani (Kép 3a).

**Használat után:**

1. Gyorscsatlakozót a szerszám ellendarabjáról lehúzzuk (Pos. 01) (Kép 1b).
2. Dugókulcsot levesszük.
3. A készüléket megtisztítjuk és tároljuk

**2.5 Karbantartás****Csavarbehajtó / Kerepes csavarbehajtó meghajtómotor kenése:**

- ① Nagyon fontos az időközönkénti kenés!
- ▶ Olajozás előkészítőegységgel, olajozón keresztül.
  - ▶ Olajozó nélkül: Naponta kézzel az ellendarabon(Pos. 01) keresztül olajozni.
  - ▶ Hosszabb üzemszünet esetén a csatlakozódugót (01) is olajozza meg.

**Csavarbehajtó****Az ütőművet ca.48 üzemóránként meg kell zsírozni:**

- ▶ Ha van: zsírzógombon keresztül (Pos. 10) ca.48 óránként zsírozni.

**Csavarbehajtó****Ütőmű kenése****évente 2-3-szor zsírral/olajjal:**

1. Ha van: olajbetöltőcsavart (Pos. 09) oldani.
2. ca.5-10 csepp olajat betölteni.
3. olajbetöltőcsavart zárni.

**2.8 Üzemzavarok elhárítása**

	Hiba	Ok	Elhárítás
A	csavart nem tudja oldani	Dugókulcs kopott	▶ Dugókulcsot cserélni
		Levegőszabályozás hibás beállított	▶ Levegőszabályozás módosítása elvégezni*
		Munkanyomás(áramlási nyomás) túl alacsony	▶ munkanyomást megemelni. Ügyelni a max.nyomásra.*
		Kevés a kompresszor teljesítménye	▶ Más teljesítménykategóriát alkalmazni*
		Túl kicsi a tömlőátmérő	▶ Az előírt tömlő-átmérőt* alkalmazni

**Kerepes csavarbehajtó kenése évente 2-3 alkalommal olajjal:**

1. Ha van: Gumivédőt (Pos. 12) leemelni.
2. Meghajtótengelyt, kihajtótengelyt és kerepes meghajtóházat a készülék homloklapja felől vagy a váltókapcsolónál (Pos. 04) megkenjük (Kép 5a).

**2.6 Üzemen kívül helyezés**

**Tárolás:** megtisztítva, szárazon, pormentes helyen, lehetőleg 5 Celsius fok feletti hőmérsékleten.

**Megsemmisítés:** Csomagolást / Készüléket / a használt anyagokat a mindenkor érvényes törvényi előírások szerint kell megsemmisíteni.

**2.7 Garancia**

**Alap:** komplett berendezés original állapotban / számla.

Anyag ill. gyártási hibák esetén érvényesek a helyi normák.

**Kizárva:** kopásnak / természetes elhasználódásnak kitett alkatrészek; szakszerűtlen használat; túlterhelés ; manipuláció / idegenkezű beavatkozás; hiányos / hibás / elmaradt karbantartás vagy kenés; erős por / szennyező terhelés; nem megengedett / hibás üzemeltetés; hibás energiaforrás; nem / kevéssé előkészített sűrítettlevegő; A kezelési utasítás figyelmen kívül hagyása; hibás feldolgozó / munkaeszközök.

	Hiba	Ok	Elhárítás
B	A dugókulcs nem áll meg a kihajtó-négyszögön.	A dugókulcs elkopott	► A dugókulcsot pótolni.
		Tartógyűrű (Pos. 06) / Tartókupplung (Pos. 07) hibás vagy hiányzik.	► Forduljon bizalommal a Schneider Légtechnika Kft-hez, vagy egy az Önhöz legközelebbi Szervizpartnerünkhöz
		A kihajtótengely négyszöge (Pos. 05) lekopott	► Forduljon bizalommal a Schneider Légtechnika Kft-hez, vagy egy az Önhöz legközelebbi Szervizpartnerünkhöz.

\*A hibaelhárításhoz: információk a "Műszaki adatok" fejezetből a Kezelési Utasítás 1.részában!

Szükség esetén forduljon bizalommal Szervíz-munkatársunhoz, lásd utolsó oldal.

## Obsah - Část 2

2.1	Všeobecné pokyny .....	15
2.2	Symboly a jejich význam .....	15
2.3	Bezpečnostní pokyny .....	15
2.4	Uvedení do provozu.....	16
2.5	Údržba .....	17
2.6	Vyřazení z provozu.....	17
2.7	Záruční podmínky .....	17
2.8	Hledání závad.....	17

### 2.1 Všeobecné pokyny

#### Dbejte bezpečnostních pokynů!

#### Čtěte část 1 a 2 návodu k obsluze!

Technické změny vyhrazeny. Vyobrazení (na začátku návodu k použití) se mohou odlišovat od originálu.

Potřebná kvalita vzduchu: pouze vyčištěný, bez kondenzátu a s olejovou mlhou.

Doporučení: Opravy a údržbové práce si nechte provést našimi servisními partnery (viz poslední strana).

### 2.2 Symboly a jejich význam

	Čtěte návod k obsluze
	Varování před nebezpečím
	Noste ochranné brýle!
	Noste chrániče sluchu!
	Noste ochranné rukavice!
	Noste masku proti prachu!
	Noste sítku na vlasy!
	Nutné mazání přístroje!
	Nebezpečí výbuchu!
	Rotující díly!
	Horký povrch!
	Nebezpečí zakopnutí!

	Servisní místa
--	----------------

### 2.3 Bezpečnostní pokyny



#### NEBEZPEČÍ

##### Nebezpečí výbuchu!

- ▶ Nepracujte v prostředí, kde hrozí nebezpečí výbuchu!
- ▶ Nepřekračujte maximální provozní tlak!
- ▶ Používejte pouze stl. vzduch.



#### VAROVÁNÍ

##### Při otevření rychlospojky hrozí nebezpečí švihnutí hadic!

- ▶ Držte pevně vzduchovou hadici!



#### VAROVÁNÍ

##### Při údržbových pracích, opravách nebo výměně nářadí:

- ▶ Odpojte od zdroje stl. vzduchu!
- ▶ Vypusťte veškerý tlak z přístroje!



#### VAROVÁNÍ

##### Během provozu může dojít k poškození sluchu!

- ▶ Noste chrániče sluchu!



#### VAROVÁNÍ

##### Během práce může dojít k rozvíření prachu, kapalin, nečistot nebo horkých spon!

- ▶ Noste ochranné brýle!
- ▶ Noste masku proti prachu!



#### VAROVÁNÍ

##### Rotující díly!

- ▶ Noste sítku na vlasy!
- ▶ Noste pouze tělo obepínající oblečení / ochranný oděv!



## VAROVÁNÍ

### Hrozí odlétnutí šroubů, matek nebo oříšků!

- ▶ Dbejte na pevné usazení přístroje na pohonné hřídeli (poz. 05)!
- ▶ Přístroj nenechávejte běžet naprázdno!
- ▶ Dbejte maximálních otáček a obvodové rychlosti nasazeného přístroje!



## POZOR

### Pracovní plocha může být velmi horká!

- ▶ Noste ochranné rukavice!



## POZOR

### Vibrace se mohou za provozu přenášet z přístroje na uživatele

- ▶ Noste ochranné rukavice



## POZOR

### Nebezpečí zakopnutí! Hadice, které vedou přes podlahu

- ▶ Odstranit, resp. dávat na ně pozor!



## Upozornění

### Může dojít k poškození měkkých materiálů

- ▶ Zabraňte příliš pevnému utažení šroubů a materiálů!

①

- Chraňte sebe, jiné osoby, zvířata, věci a životní prostředí vhodnými preventivními opatřeními tak, abyste předešli škodám na zdraví, věcech či životním prostředí a zamezili nebezpečí úrazu.
- Pracujte odpočatí, koncentrovaní a řádně poučení.
- Opravy smí provádět pouze kvalifikovaný personál firmy Schneider Bohemia nebo její servisní partneři.
- **Je zakázáno:** používání k jiným účelům, než ke kterým je přístroj určen; provádět nouzové opravy; používání jiných zdrojů energie; odstraňovat nebo poškozovat

bezpečnostní zařízení; používání při netěsnostech nebo poruchách zařízení; používat jiné než originální náhradní díly; překračovat max. provozní tlak (max. + 10%); pracovat bez ochranných pomůcek; zařízení pod tlakem transportovat, provádět údržbu, opravovat, ponechat bez dozoru; používat jiná / špatná mazadla; kouřit; používat v blízkosti otevřeného ohně; odstraňovat nálepky.

- **Je zakázáno:** Používat jiná nářadí; dotýkat se rotujících částí.
- **Je zakázáno:** Utahovat nebo povolovat šrouby / matky bez kontroly nebo velkou silou; používat chromované / poškozené oříšky. Příklepový utahovák by měl mít max. 5 rázů na povolení nebo utažení. K dotahování používejte momentový klíč.

## 2.4 Uvedení do provozu

### Před uvedením do provozu:

1. Provedte vizuální kontrolu.
2. Nepoužívejte pod 5° C.
3. Pokud je přiložena: namontujte vsuvku (poz. 01).
4. Nasadte potřebný oříšek přes přídržný kroužek (poz. 06) nebo přídržnou kuličku (poz. 07) na čtyřhran pohonné hřídele (poz. 05).
5. Překontrolujte pevné usazení oříšku na hřídeli (poz. 05).

### Připojení ke stl. vzduchu:

1. Zapojte údržbovou jednotku s redukčním ventilem s filtrem a mlhový přimazávač.
2. Zatlačte rychlospojku hadice se stl. vzduchem na vsuvku (poz. 01) (obr. 1a).

### Provoz:

1. Na prepínací páčce (poz. 04) nastavte požadovaný směr otáček (obr. 2a).
2. Utahovák nasadte oříškem na šroub / matku.
3. Zmáčknutím spouště (poz. 02) se uvede utahovák do provozu.
4. Utahovací moment může být nastaven také pomocí regulace vzduchu (poz. 03) (obr. 3a).

### Po použití:

1. Rychlospojku vytáhněte ze vsuvky (poz. 01) (obr. 1b).
2. Vymontujte oříšek.
3. Přístroj vyčistěte a uložte.



## 2.5 Údržba

### Příklepový / ráčnový utahovák Mazání pohonného motoru:

- ① Pro dlouhodobou bezporuchovou funkci přístroje je nutné jeho pravidelné mazání!
- ▶ Mazání přes úpravnou jednotku s mlhovým přimazávačem.
- ▶ Bez mlhového přimazávače: Denně mažte ručně přes vsuvku (poz. 01).
- ▶ Po delší provozní přestávce dodatečně namažte olejem přes vsuvku (poz. 01).

### Příklepový utahovák

### Příklepový utahovák mažte cca. každých 48 hodin:

- ▶ Je-li k dispozici: mažte každých cca. 48 hodin přes mazací čep (poz. 10).

### Příklepový utahovák

### Mazání příklepu 2-3 x ročně olejem / mazacím tukem:

1. Je-li k dispozici: Povolte šroub pro plnění oleje (poz. 09).
2. Doplněte cca. 5-10 kapek oleje.
3. Zašroubujte šroub pro plnění oleje.

### Ráčnový utahovák Mažte 2-3x ročně olejem:

1. Je-li k dispozici: Odkryjte gumovou ochranu (poz. 12).
2. Pohyblivé části mažte z přední strany přístroje nebo na přepínací páčce směru

## 2.8 Hledání závad

	Závada	Příčina	Odstranění
A	Šrouby nejdou povolit	Je opotřebovaný oříšek	▶ Oříšek vyměňte
		Regulace vzduchu je špatně nastavená	▶ Regulaci vzduchu nastavte správně*
		Příliš nízký pracovní tlak	▶ Zvyšte pracovní tlak. Nepřekročte max. přípustný provozní tlak!*
		Příliš malý výkon kompresoru	▶ Použijte kompresor jiného výkonu *
		Průměr hadice je příliš malý	▶ Použijte vhodný průměr hadice *
B	Oříšek nedrží na čtyřhranu	Oříšek je opotřebovaný	▶ Oříšek vyměňte
		Přídržný kroužek (poz. 06) / přídržná kulička (poz. 07) je defektní nebo chybí	▶ obraťte se na servis Schneider Bohemia nebo na některého ze servisních partnerů.
		Je opotřebovaný čtyřhran pohonné hřídele (poz. 05)	▶ obraťte se na servis Schneider Bohemia nebo na některého ze servisních partnerů.

\*Při odstraňování závad vycházejte z informací v kapitole "Technická data" v Části 1 návodu k obsluze!

V případě potřeby se obraťte na jakékoli servisní místo společnosti Schneider, viz. poslední strana.

otáček (poz. 04) (obr. 5a).

## 2.6 Vyřazení z provozu

**Uskladnění přístroje:** vyčištěný, suchý, zbavený prachu, ne pod 5° C.

**Likvidace:** Přístroj, obaly a použitý materiál skladujte podle platných předpisů.

## 2.7 Záruční podmínky

**Podklad pro uplatnění reklamace:** kompletní přístroj v původním stavu / doklad o koupi.

Schneider Bohemia poskytuje podle zákona záruku na chyby materiálu a výrobní chyby: dle údaje uvedeného v záručním listě.

**Ze záruky jsou vyloučeny:** Spotřební (opotřebitelné) díly; škody vzniklé nesprávným používáním; škody způsobené přetížením zařízení; škody vzniklé špatnou manipulací; škody vzniklé nedostatečnou / špatnou / žádnou údržbou nebo mazáním; škody vzniklé nárazy; škody vyvolané velkou prašností; škody způsobené nevhodným zacházením; škody způsobené použitím špatného zdroje energie; škody vzniklé neupraveným / málo upraveným stl. vzduchem; škody způsobené nedbáním návodu k obsluze; škody způsobené používáním nevhodných pracovních prostředků.

## Obsah - časť 2

2.1	Všeobecné pokyny .....	18
2.2	Symbyly a ich význam .....	18
2.3	Bezpečnostné pokyny .....	18
2.4	Uvedenie do prevádzky .....	19
2.5	Údržba .....	20
2.6	Uvedenie mimo prevádzky .....	20
2.7	Záruka .....	20
2.8	Odstránenie poruchy .....	20

### 2.1 Všeobecné pokyny

#### Dodržiavať bezpečnostné pokyny!

#### Čítať návod na obsluhu časť 1 a 2!

Technické zmeny vyhradené. Obrázky (na začiatku návodu na obsluhu) sa môžu od originálu odlišovať.

Použiteľná energia: Výlučne čistý, olejom zahmlený stlačený vzduch bez kondenzátu.

Odporúčanie: Uvedené opravné a údržbové práce nechať zrealizovať u našich servisných partnerov (viď poslednú stranu).

### 2.2 Symboly a ich význam

	Čítať návod na obsluhu
	Upozornenie nebezpečenstvom pred
	Noste ochranu na oči!
	Noste chránič na uši!
	Noste pracovné rukavice!
	Nosiť respirátor!
	Nosiť sieťku na vlasy!
	Prístroj namazať!
	Nebezpečenstvo výbuchu!
	Rotujúce časti!
	Horúca plocha!
	Zakopnutie!

	Adresy servisov
--	-----------------

### 2.3 Bezpečnostné pokyny



#### NEBEZPEČENSTVO

##### Nebezpečenstvo výbuchu!

- ▶ Nepracovať v priestoroch s nebezpečenstvom výbuchu!
- ▶ Dodržiavať maximálny tlak!
- ▶ Ako zdroj energie použiť len stlačený vzduch.



#### VAROVANIE

##### Šibajúca tlakovo-vzduchová hadica pri otvorení rýchlospojky!

- ▶ Pevne držať tlakovo-vzduchovú hadicu!



#### VAROVANIE

##### Pri údržbových, opravných prácach alebo výmene náriadia:

- ▶ Oddeliť pripojenie stlačeného vzduchu!
- ▶ Urobiť prístroj beztlakovým!



#### VAROVANIE

##### Hluk počas prevádzky.

- ▶ Noste chránič na uši!



#### VAROVANIE

##### Vírenie: Prachu, tekutín, nečistôt alebo horúcich triesok počas prevádzky!

- ▶ Nosiť ochranné okuliare!
- ▶ Nosiť respirátor!



#### VAROVANIE

##### Rotujúce časti!

- ▶ Nosiť sieťku na vlasy!
- ▶ Nosiť len upevnené, k telu priliehajúce oblečenie alebo ochranné oblečenie!



## VAROVANIE

### Možné odstred'ovanie skrutiek, matic, zástrčných klúčov!

- ▶ Dbať na pevné uloženie náradia na hnacom hriadelí (Poz. 05)!
- ▶ Žiaden chod naprázdno!
- ▶ Dodržiavať maximálne otáčky a obvodovú rýchlosť nasadeného náradia!



## POZOR

### Obrobky môžu byť veľmi horúce!

- ▶ Nosiť ochranné rukavice!



## POZOR

### Vibrácie z prístroja na obsluhujúceho počas prevádzky

- ▶ Nosiť ochranné rukavice!



## POZOR

### Zakopnutie! Tlakovo-vzduchové hadice, ktoré sú vedené po zemi

- ▶ Strániť sa resp. dodržiavať!



## UPOZORNENIE

### Možné poškodenie jemných materiálov

- ▶ Strániť sa príliš pevnému zatahnutiu skrutiek a materiálov!

①

- Chráňte seba, ostatné osoby, zvieratá, predmety a Vaše životné prostredie prostredníctvom vždy dôležitých ochranných opatrení, zaučenie prístrojov a opatrenia aby sa predišlo poškodeniu zdravia, predmetov, hodnôt, škodám na životnom prostredí alebo nebezpečenstvám úrazu.
- Oddýchnutý, koncentrovaný, zabezpečiť vecnú prevádzku.
- Opravy smú byť realizované len Schneider Druckluft GmbH, alebo nimi schválenými servisnými partnermi.

- **Zakázané:** Manipulácie; využitie na iné účely; núdzové opravy; iné zdroje energie; odstrániť bezpečnostné zariadenia alebo tieto poškodiť; použiť pri netesnostiach alebo prevádzkových poruchách; žiadne originálne náhradné diela; uvedený prípustný pracovný tlak prekročiť o (max.+10%); pracovať bez ochranného oblečenia; prevážať, udržiavať, opravovať, nechať bez dohľadu pod tlakom; používať iné/nesprávne mazadlá; fajčiť; otvorený oheň; odstrániť nálepky.

- **Zakázané:** Použitie iného náradia; Dotýkať sa rotujúcich častí.

- **Zakázané:** Skrutky / Matice zatahnuť bez kontroly alebo veľkou silou uvoľniť / zatahnuť; používať chrómovaný / pokazený nástrčný klúč.

## 2.4 Uvedenie do prevádzky

### Pred uvedením do prevádzky:

1. Vykonať vizuálnu kontrolu.
2. Nepoužívať pod 5°C.
3. Keď je jednotlivo priložená: namontovať vsuvku (Poz. 01).
4. Nástrčný klúč zastrčiť cez poistný krúžok (Poz. 06) alebo poistnú guľičku (Poz. 07) až na doraz hnacieho hriadeľa (Poz. 05).
5. Skontrolovať pevné uloženie nástrčného klúča na hnacom hriadelí (Poz. 05).

### Prípojka stlačeného vzduchu:

1. Predradiť údržbovú jednotku s redukčným ventilom s filtrom a hmlovým primazávačom.
2. Zatlačiť rýchlospojku tlakovo-vzduchovej hadice na vsuvku (poz. 01) (obrázok 1a).

### Prevádzka:

1. Nastaviť želané otáčky (Poz. 04) (obrázok 2a).
2. Príklepový ťahovák / Račňový ťahovák s nástrčným klúčom nasadiť na skrutku/maticu.
3. Spustiť spúšť (Poz. 02).
4. Moment otáčok môže byť nastavený cez reguláciu vzduchu (Poz. 03) (obrázok 3a).

### Po použití:

1. Rýchlospojku oddeliť od vsuvky (poz. 01) (obrázok 1b).
2. Odmontovať nástrčný klúč.
3. Prístroj nasucho vyčistiť a uskladniť

## 2.5 Údržba

### Príklepový ťahovák/račňový ťahovák Mazanie hnací motor:

- ① Potrebne je pravidelne mazanie!
- ▶ Naolejovať cez údržbovú jednotku s hmlovým primazávačom.
- ▶ Bez hmlového primazávača: denne namažať ručne cez vsuvku (poz. 01).
- ▶ Pri dlhšej prevádzkovej pauze naolejovať dodatočne cez vsuvku (poz. 01).

### Príklepový ťahovák

#### Namažať príklep cca. každých 48 pracovných hodín:

- ▶ Keď existuje:  
Namažať cez tlakovú mastiacu hadicu (Poz. 10) cca. každých 48 pracovných hodín.

### Príklepový ťahovák

#### Mazanie príklepu

#### 2-3 krát ročne s olejom/vazelínou:

1. Keď existuje:  
Uvoľniť plniacu skrutku oleja (Po. 09).
2. Doplniť cca. 5-10 kvapiek oleja.
3. Zatvoriť plniacu skrutku oleja.

### Račňový ťahovák

#### Mazanie 2-3 krát ročne olejom:

1. Keď existuje:

Nadvihnúť gumennú ochranu (Poz. 12).

2. Púzdro pohonu, hnací hriadeľ a račňový pohon domčeka namažať cez vyhlbenia na čelnej strane prístroja alebo prepínačom tlačidlo (Poz. 04) (obrázok 5a).

## 2.6 Uvedenie mimo prevádzky

**Skladovanie:** Čisté, suché, bez prachu, nie pod 5°C.

**Odstránenie:** Balenie / Prístroj / použité materiály odstrániť podľa platných zákoných predpisov.

## 2.7 Záruka

**Základ:** Kompletný prístroj v originálnom stave/doklad o kúpe.

Pre Materiál a výrobné chyby platia zákonné predpisy.

**Vylúčené sú:** opotrebované časti/ spotrebované časti; nevhodné používanie; preťaženie/nesprávny tlak; manipulácia/ používanie na iné účely; nedostatočná/ chybná/žiadna údržba alebo mazanie; poruchy spôsobené nárazom/usadeninami prachu; neprípustný/nesprávny spôsob práce; zlý zdroj energie; nesprávne/ nedostatočne pripravený stlačený vzduch; nedodržanie návodu na obsluhu; zlý spracovateľský/pracovný prostriedok.

## 2.8 Odstránenie poruchy

	Porucha	Príčina	Odstránenie
A	Skrutky sa neuvolnia	Nástrčný kľúč opotrebovaný	▶ Nahradiť nástrčný kľúč
		Zlá regulácia vzduchu nastavený	▶ Oprava regulácie vzduchu vykonať*
		Pracovný tlak (dynamický tlak) príliš malý	▶ Zvýšiť pracovný tlak (dynamický tlak). Dodržať maximálny pracovný tlak*
		Výkon kompresora príliš nízky	▶ Inú výkonnosť použiť*
		Príliš malý priemer hadice	▶ Správnu hadicu priemer* použiť
B	Nástrčný kľúč nedrží na štvorhrane	Nástrčný kľúč opotrebovaný	▶ Nahradiť nástrčný kľúč
		Poistný krúžok(Poz. 06) / poistná guľička (Poz. 07) pokazená alebo chýba	▶ Obráťte sa na Schneider Druckluft GmbH alebo jedného z našich servisných partnerov
		Štvorhran hnacieho hriadeľa (Poz. 05) opotrebovaný	▶ Obráťte sa na Schneider Druckluft GmbH alebo jedného z našich servisných partnerov.

\*K odstráneniu poruchy: Prebrať informácie z kapitoly "Technické dáta" návod na obsluhu časť 1 !

Obráťte sa prosím v prípade potreby na našich servisných pracovníkov, viď posledná strana.

**DE EG-Konformitätserklärung**

Wir erklären in alleiniger Verantwortung, dass dieses Produkt mit folgenden Richtlinien und Normen übereinstimmt:  
2006/42/EG; DIN EN ISO 11148-6

**Schlagschrauber:** SGS 1700-3/4" **Serien-Nr.:** T400068 **Jahr der CE-Kennzeichnung:** 2012

Der Unterzeichner ist Leiter Marketing; Dokumentationsbeauftragter

**GB EC Declaration of Conformity**

We declare under our sole responsibility that this product complies with the following guidelines and standards:  
2006/42/EC; DIN EN ISO 11148-6

**Impact wrench:** SGS 1700-3/4" **Serial no.:** T400068 **Year of CE mark:** 2012

Undersigned is Head of marketing; Documentation representative

**PL Deklaracja zgodności WE**

Niniejszym oświadczamy na własną odpowiedzialność, iż produkt ten jest zgodny z następującymi wytycznymi oraz normami:  
2006/42/WE; DIN EN ISO 11148-6

**Wkrętarka udarowa:** SGS 1700-3/4" **Nr seryjny:** T400068 **Rok oznakowania CE:** 2012

Podpis: Kierownik Działu Marketingu; Rzeczoznawca

**H EG-konformitásnyilatkozat**

Kizárólagos felelősségünk tudatában kijelentjük, hogy ez a termék megfelel a következő irányelveknek és szabványoknak:  
2006/42/EK; DIN EN ISO 11148-6

**Csavarbehajtó:** SGS 1700-3/4" **Sorozatszám:** T400068 **A CE-bejegyzés éve:** 2012

Jegyzi a marketing vezető; A dokumentálás felelőse

**CZ ES-Prohlášení o shodě**

Prohlašujeme s veškerou odpovědností, že tento výrobek je ve shodě s následujícími směrnici a normami:  
2006/42/ES; DIN EN ISO 11148-6

**Příklepový utahovák:** SGS 1700-3/4" **Sériové č.:** T400068 **Rok označení CE:** 2012

Podepsaná osoba je vedoucí marketingu; Zodpovědný za dokumentaci

**SK EG-Osvedčenie konformity**

Prehlasujeme na našu zodpovednosť, že daný produkt zodpovedá nasledovným smerniciam a normám:  
2006/42/ES; DIN EN ISO 11148-6

**Príklepový uťahovák:** SGS 1700-3/4" **Sériové č.:** T400068 **Rok označenia CE:** 2012

Podpísaný je vedúci marketingu; zodpovedný za dokumentáciu



Schneider Druckluft GmbH  
Ferdinand-Lassalle-Str. 43  
D-72770 Reutlingen

Reutlingen, 31.10.2012

i.V./pp/ z up./v zastoupení/v.z.

Klaus-Michael Koch

i.V.







## Schneider Druckluft GmbH

Ferdinand-Lassalle-Str. 43  
D-72770 Reutlingen

☎ +49 (0) 7121 959-0  
☎ +49 (0) 7121 959-151  
✉ info@tts-schneider.com

🌐 [www.schneider-airsystems.com](http://www.schneider-airsystems.com)

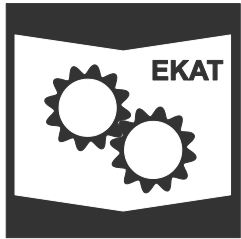

Ersatzteilkatalog / spare parts catalogue / catalogue de pièces de rechange en ligne / catálogo de piezas de recambio / reserveonderdelencatalogus / reservedeler katalog / katalog części zamiennych / pótalkatrész katalógusunkat folyamatosan / katalog náhradních dílů / katalóg náhradných dielov / каталога запасных частей:

🌐 [www.schneider-airsystems.com/td](http://www.schneider-airsystems.com/td)



Registration, Evaluation, Authorization and Restriction of Chemicals:

🌐 [www.schneider-airsystems.com/reach](http://www.schneider-airsystems.com/reach)

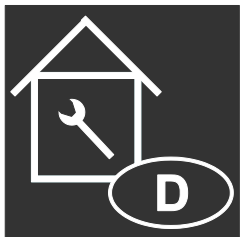

## TTS Tooltechnic Systems AG & Co. KG

Wertstraße 22  
D-73240 Wendlingen

☎ +49 (0) 7024 804-20300  
☎ +49 (0) 7024 804-22269  
✉ service@tts-schneider.com

🌐 [www.schneider-airsystems.de/Service/Seiten/Service.aspx](http://www.schneider-airsystems.de/Service/Seiten/Service.aspx)



🌐 [www.schneider-airsystems.com](http://www.schneider-airsystems.com)