

| | | | | | |
|----|------------------------------------|----------|-----|----------|-------|
| Ⓓ | Originalbedienungsanleitung | Teil 1 | I/1 | Teil 2 | II/1 |
| ⒼⒷ | Original operating manual | Part 1 | I/2 | Part 2 | II/6 |
| Ⓟ | Oryginalna instrukcja eksploatacji | Części 1 | I/3 | Części 2 | II/10 |
| Ⓗ | Eredeti kezelési utasítás | 1. rész | I/4 | 2. rész | II/15 |
| ⒸⒶ | Originál návodu k obsluze | Část 1 | I/5 | Část 2 | II/20 |
| ⓈⓀ | Originálny návod na obsluhu | Časť 1 | I/6 | Časť 2 | II/24 |

FSP-AZ 2

D 030 206



A

| | | | | |
|-----|------------|-------|------|------|
| | | | | |
| 150 | 4 | 1 - 4 | 0,5 | 0,25 |
| | | | | |
| ≤80 | | 5-40 | 94,3 | 75 |
| | | | | |
| 6 | 260x80x135 | 0,36 | | |

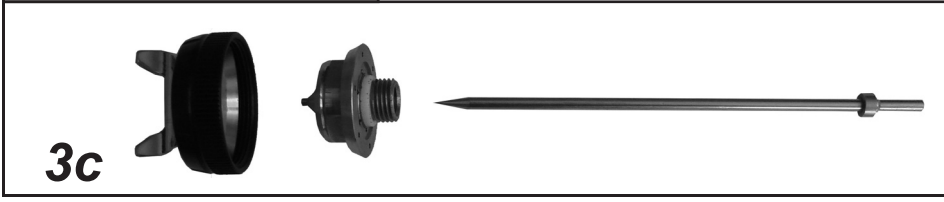
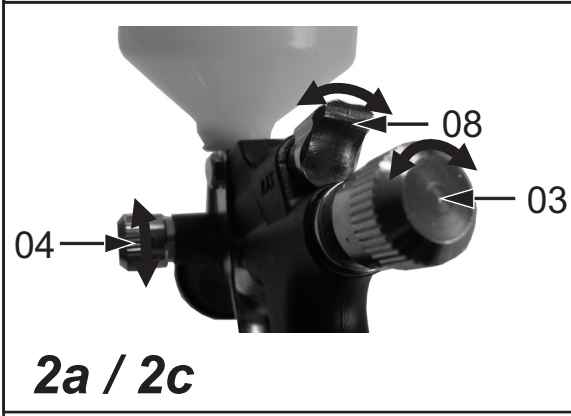
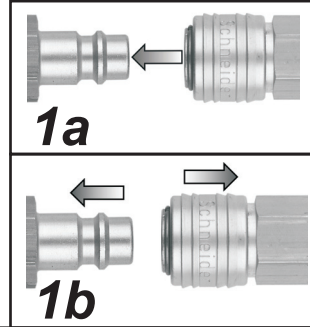

Inhaltsverzeichnis - Teil 1

| | | |
|-----|------------------------------------|---|
| 2.1 | Lieferumfang | 1 |
| 2.2 | Bestimmungsgemäße Verwendung | 1 |
| 2.3 | Technische Daten | 1 |
| 2.4 | Symbole und ihre Bedeutung | 1 |
| 2.5 | Aufbau | 1 |

2.1 Lieferumfang

- Farbspritzpistole
- Montageschlüssel
- Reinigungsbürste
- Bedienungsanleitung

2.2 Bestimmungsgemäße Verwendung

Das druckluftbetriebene Gerät für den handwerklichen Einsatz eignet sich zum:





Lackieren von kleineren Flächen.

Jede andere Verwendung ist zweckentfremdet.

2.3 Technische Daten

siehe Bild A

2.4 Symbole und ihre Bedeutung

| | |
|---|--------------------------------|
|  | Luftverbrauch [l/min] |
|  | Maximal zulässiger Druck [bar] |
|  | Arbeitsdruck [bar] |
|  | Düsendurchmesser [mm] |

| | |
|---|--|
|  | Fließbecherinhalt [l] |
|  | Auftragswirkungsgrad [%] |
|  | Strahleinstellung rund / breit |
|  | Schalldruckpegel L_{pA} (in 1 m Abstand) nach DIN 45635-20 [dB(A)] |
|  | Schalleistungspegel L_{WA} nach DIN 45635-20 [dB(A)] |
|  | Arbeitstemperaturbereich [°C] |
|  | Empfohlener Schlauchdurchmesser (innen) bei L= 10 m [mm] |
|  | Abmessungen: Höhe x Tiefe x Breite [mm] |
|  | Gewicht [kg] |

2.5 Aufbau

- 01 Stecknippel
- 02 Abzugshebel
- 03 Regulierung Farbmenge
- 04 Regulierung Rund- / Breitstrahl
- 05 Fließbecher
- 06 Überwurfmutter
- 08 Regulierung Luftmenge
- 09 Tropfsperre
- 11 Luftkappe
- 14 Deckel mit Tropfsperre

Table of contents - Part 1

| | | |
|-----|---------------------------------|---|
| 2.1 | Scope of delivery | 2 |
| 2.2 | Conventional use | 2 |
| 2.3 | Technical data | 2 |
| 2.4 | Symbols and their meaning | 2 |
| 2.5 | Components..... | 2 |

2.1 Scope of delivery

- Paint spray gun
- Assembly key
- Cleaning brush
- Instruction manual

2.2 Conventional use

The compressed air tool is an industrial tool suitable for:





Painting small surfaces.









Any other type of use is considered contrary to the intended use.

2.3 Technical data

see Figure A

2.4 Symbols and their meaning

| | |
|--|---------------------------------|
|  | Air consumption [l/min] |
|  | Max. permissible pressure [bar] |
|  | Working pressure [bar] |
|  | Nozzle diameter [mm] |

| | |
|---|--|
|  | Flow cup capacity [l] |
|  | Application efficiency [%] |
|  | Nozzle setting Narrow / Wide |
|  | Sound pressure level L_{pA} (at distance of 1 m) as per DIN 45635-20 [db(A)] |
|  | Sound power level L_{WA} according DIN 45635-20 [dB(A)] |
|  | Working temperature range [°C] |
|  | Recommended hose diameter (inner) at L= 10 m [mm] |
|  | Overall dimensions: width x depth x height [mm] |
|  | Weight [kg] |

2.5 Components

- 01 Plug nipple
- 02 Trigger lever
- 03 Paint quantity regulation
- 04 Narrow / Wide jet regulation
- 05 Flowing cup
- 06 Union nut
- 08 Air quantity regulation
- 09 Drop stop
- 11 Air cap
- 14 Cover with drop stop

Spis treści - części 1

| | | |
|-----|---|---|
| 2.1 | Zakres dostawy | 3 |
| 2.2 | Użytkowanie zgodne z przeznaczeniem | 3 |
| 2.3 | Dane techniczne | 3 |
| 2.4 | Symbole i ich znaczenie | 3 |
| 2.5 | Konstrukcja | 3 |

2.1 Zakres dostawy

- Pistolet lakierniczy
- Klucz montażowy
- Szczotka do czyszczenia
- Instrukcja obsługi

2.2 Użytkowanie zgodne z przeznaczeniem

Zasilane sprężonym powietrzem urządzenie przeznaczone do zastosowań rzemieślniczych nadaje się do:





lakierowania mniejszych powierzchni.









Każde inne zastosowanie jest niezgodne z przeznaczeniem.

2.3 Dane techniczne

patrz rys. A

2.4 Symbole i ich znaczenie

| | |
|---|------------------------------------|
|  | Zużycie powietrza [l/min] |
|  | Maks. dopuszczalne ciśnienie [bar] |
|  | Ciśnienie robocze [bar] |
|  | Średnica dyszy [mm] |

| | |
|---|---|
|  | Pojemność pojemnika cieczy [l] |
|  | Stopień skuteczności nanoszenia [%] |
|  | Ustawienie strumienia okrągłego / szerokiego |
|  | Poziom ciśnienia akustycznego L_{pA} (w odległości 1 m) wg DIN 45635-20 [dB(A)] |
|  | Moc akustyczna L_{WA} wg DIN 45635-20 [dB(A)] |
|  | Zakres temperatury roboczej [°C] |
|  | Zalecana średnica przewodu (wewnętrzna) przy $L = 10$ m [mm] |
|  | Wymiary: wys. x głęb. x szer. [mm] |
|  | Ciężar [kg] |

2.5 Konstrukcja

- 01 Złączka wtykowa
- 02 Dźwignia spustowa
- 03 Regulacja ilości farby
- 04 Regulacja strumienia okrągłego / szerokiego
- 05 Pojemnik cieczy
- 06 Nakrętka kołpakowa
- 08 Regulacja ilości powietrza
- 09 Blokada kropli
- 11 Pokrywa powietrza
- 14 Pokrywka z zabezpieczeniem przed tworzeniem się kropli farby

Tartalom – 1. rész

| | | |
|-----|-------------------------------------|---|
| 2.1 | A szállítmány részei..... | 4 |
| 2.2 | Rendeltetés szerinti használat..... | 4 |
| 2.3 | Műszaki adatok..... | 4 |
| 2.4 | A szimbólumok, és jelentésük..... | 4 |
| 2.5 | Felépítés..... | 4 |

2.1 A szállítmány részei

- Festékszóró pisztoly
- Szerelőkulcs
- Tisztító kefe
- Kezelési utasítás

2.2 Rendeltetés szerinti használat

Ez a sűrítettlevegővel működő készülék ipari használatra, a következő munkákra alkalmas:



Festése kis területek.

Minden más felhasználás a rendeltetéstől eltérő.

2.3 Műszaki adatok

lásd kép A

2.4 A szimbólumok, és jelentésük

| | |
|--|------------------------------------|
|  | Levegőszükséglet [liter/perc] |
|  | Maximális megengedett nyomás [bar] |
|  | Munkanyomás [bar] |

| | |
|---|--|
|  | Fúvóka átmérő [mm] |
|  | Tartálytérfogat [l] |
|  | Festékelvétel hatásfoka [%] |
|  | Szóráskép beállítása kör / széles |
|  | Zajszint L_{pA} (1 m-ről) DIN 45635-20 szerint [dB(A)] |
|  | Hangteljesítmény-szint L_{WA} DIN 45635-20 szerint [dB(A)] |
|  | Munkahőmérsékleti tartomány [°C] |
|  | Ajánlott tömlőátmérő (belső) 10 m hossz-nál [mm] |
|  | Méret: magasság x mélység x szélesség [mm] |
|  | Tömeg [kg] |

2.5 Felépítés

- 01 Gyorscsatlakozó ellendarab
- 02 Indítóbillentyű(ravasz)
- 03 Festékmennyiség szabályozás
- 04 Kör/széles-szórás szabályozás
- 05 Felső tartály
- 06 Hollandi anya
- 08 Levegőmennyiség szabályozás
- 09 Cseppenésgátló
- 11 Levegősapka
- 14 Cseppenésgátló fedéllel

Obsah - Část 1

| | | |
|-----|-------------------------------|---|
| 2.1 | Obsah dodávky..... | 5 |
| 2.2 | Řádné použití | 5 |
| 2.3 | Technická data | 5 |
| 2.4 | Symbole a jejich význam | 5 |
| 2.5 | Stavba | 5 |

2.1 Obsah dodávky

- Stříkací pistole
- Montážní klíč
- Čistící kartáč
- Návod k obsluze

2.2 Řádné použití

Toto ruční pneumatické nářadí pro řemeslné použití se hodí pro:





Lakování malých ploch.









Jiné použití je nevhodné.

2.3 Technická data

viz obr. A

2.4 Symboly a jejich význam

| | |
|---|-------------------------------|
|  | Spotřeba vzduchu [l/min] |
|  | Maximální provozní tlak [bar] |
|  | Pracovní tlak [bar] |
|  | Průměr trysky [mm] |
|  | Obsah spádové nádoby [l] |

| | |
|---|---|
|  | Nános materiálu [%] |
|  | Nastavení paprsku kulatý / široký |
|  | Hladina hlučnosti L_{pA} (e vzdálenosti 1 m) podle DIN 45635-20 [db(A)] |
|  | Hladina akustického výkonu L_{WA} podle DIN 45635-20 [dB(A)] |
|  | Rozsah pracovní teploty [°C] |
|  | Doporučený průměr hadice (vnitřní) při L= 10 m [mm] |
|  | Rozměry: výška x hloubka x šířka [mm] |
|  | Hmotnost [kg] |

2.5 Stavba

- 01 Vsuška
- 02 Ovládací páčka
- 03 Regulační šroub pro nastavení množství barvy
- 04 Regulační šroub pro nastavení kulatého / širokého paprsku
- 05 Spádová nádoba
- 06 Převlečná matice
- 08 Regulační šroub množství barvy
- 09 Polohovací zábrana materiálu
- 11 Vzduchová hlava
- 14 Víčko se zářkou proti úkapu

Obsah - časť 1

| | | |
|-----|--------------------------------|---|
| 2.1 | Rozsah dodávky..... | 6 |
| 2.2 | Využitie podľa predpisov | 6 |
| 2.3 | Technické dáta..... | 6 |
| 2.4 | Symbole a ich význam..... | 6 |
| 2.5 | Zloženie | 6 |

2.1 Rozsah dodávky

- Striekacia pištoľ
- Montážny kľúč
- Čistiaca kefa
- Návod na obsluhu

2.2 Využitie podľa predpisov

Vzduchom prevádzkované náradie pre remeselné nasadenie sa hodí na:





Lakovanie malých plôch.

Každé iné využitie je využitím na iné účely.

2.3 Technické dáta

viď obrázok A

2.4 Symboly a ich význam

| | |
|--|--------------------------------|
|  | Spotreba vzduchu [l/min] |
|  | Maximálne prípustný tlak [bar] |
|  | Pracovný tlak [bar] |
|  | Priemer trysky [mm] |

| | |
|---|---|
|  | Obsah hornej nádoby [l] |
|  | Stupeň účinnosti náteru [%] |
|  | Nastavenie lúča okrúhly / široký |
|  | Úroveň hladiny akustického tlaku L_{pA} (s odstupom 1 m) podľa DIN 45635-20 [dB(A)] |
|  | Úroveň akustického tlaku L_{WA} podľa DIN 45635-20 [dB(A)] |
|  | Pracovný rozsah teploty [°C] |
|  | Odporúčaná priemer hadice (vnútorný) pri L= 10 m [mm] |
|  | Rozmery: výška x hĺbka x šírka [mm] |
|  | Váha [kg] |

2.5 Zloženie

- 01 Vsuvka
- 02 Spúšť
- 03 Regulácia množstva farby
- 04 Regulácia okrúhly/ široký lúč
- 05 Horná nádoba
- 06 Prírubová matica
- 08 Regulácia množstva vzduchu
- 09 Uzáver kvapkania
- 11 Vzduchová hlavica
- 14 Kryt s blokovaním rozprašovania

Inhaltsverzeichnis - Teil 2

| | | |
|-----|---------------------------------|---|
| 2.1 | Allgemeine Hinweise..... | 1 |
| 2.2 | Symbole und ihre Bedeutung..... | 1 |
| 2.3 | Sicherheitshinweise..... | 1 |
| 2.4 | Inbetriebnahme..... | 2 |
| 2.5 | Wartung..... | 3 |
| 2.6 | Außerbetriebnahme..... | 3 |
| 2.7 | Gewährleistung..... | 3 |
| 2.8 | Störungsbehebung..... | 3 |

2.1 Allgemeine Hinweise Sicherheitshinweise beachten!

Bedienungsanleitung Teil 1 und 2 lesen!

Technische Änderungen vorbehalten. Abbildungen (am Anfang der Bedienungsanleitung) können vom Original abweichen.

Verwendbare Energie: Ausschließlich gereinigte, kondensat- und ölfreie Druckluft.

Empfehlung: Aufgeführte Reparatur- und Wartungsarbeiten bei unseren Servicepartnern durchführen lassen (siehe letzte Seite).

2.2 Symbole und ihre Bedeutung

| | |
|---|-----------------------------|
|  | Bedienungsanleitung lesen |
|  | Warnung vor Gefahren |
|  | Explosionsgefahr! |
|  | Augenschutz tragen! |
|  | Gehörschutz tragen! |
|  | Atemschutzmaske tragen! |
|  | Elektrostatische Entladung! |
|  | Erdung vornehmen! |
|  | Stolperfälle! |
|  | Gerät ölen! |
|  | Serviceadressen |

2.3 Sicherheitshinweise



GEFAHR

Explosionsgefahr!

- ▶ Arbeiten in explosionsgefährdeten Bereichen der Zonen 0 und 20 verboten!
- ▶ Maximalen Druck beachten!
- ▶ Ausschließlich Energie Druckluft verwenden!



WARNUNG

Peitschender Druckluftschlauch beim Öffnen der Schnellkupplung!

- ▶ Druckluftschlauch festhalten!



WARNUNG

Bei Wartungs-, Reparaturarbeiten, Düsenwechsel, Farbe auf-/ nachfüllen gilt:

- ▶ Druckluftanschluss trennen!
- ▶ Gerät drucklos machen!



WARNUNG

Aufwirbeln von Staub, Flüssigkeiten, Schmutzpartikeln während des Betriebes.

- ▶ Schutzbrille tragen!



WARNUNG

Lärm während des Betriebes.

- ▶ Gehörschutz tragen!



WARNUNG

Farbnebelbildung und Lösungsmittelausdünstungen!

- ▶ Räume gut belüften!
- ▶ Arbeits- und Atemschutz verwenden!
- ▶ Farben und Lösungsmittel nicht in Kontakt mit Haut oder Augen bringen!



WARNUNG

Elektrostatische Aufladung möglich!

- ▶ Antistatischen Druckluftschlauch verwenden!
- ▶ Druckluftschlauch erden!



VORSICHT

Stolperfalle! Druckluftschläuche, die über den Boden geführt werden

- ▶ vermeiden bzw. beachten!



HINWEIS

Bei Verwendung von Materialdruckbehältern

- ▶ zusätzlich Druckbehälterbedienungsanleitung beachten!



- Schützen Sie sich, andere Personen, Tiere, Sachgegenstände und Ihre Umwelt durch jeweils notwendige Schutzmaßnahmen, Einweisung in die Geräte und Vorkehrungen um Gesundheits-, Sach-, Wert-, Umweltschäden oder Unfallgefahren zu vermeiden.
- Ausgeruht, konzentriert, den sachgerechten Betrieb sicherstellen.
- Reparaturen dürfen nur von Schneider Druckluft GmbH, oder deren zulässigen Servicepartnern durchgeführt werden.
- **Verboten:** Manipulationen; Zweckentfremdungen; Notreparaturen; andere Energiequellen; Sicherheitseinrichtungen entfernen oder beschädigen; Verwenden bei Undichtigkeiten oder Betriebsstörungen; keine Originalersatzteile; angegebene zulässigen Arbeitsdruck (max. + 10%) überschreiten; ohne Schutzausrüstung arbeiten; Gerät unter Druck transportieren, warten, reparieren, unbeaufsichtigt lassen; andere / falsche Schmierstoffe verwenden; rauchen; offenes Feuer; Aufkleber entfernen.
- **Verboten:** explosions-, feuergefährliche Reinigungsmittel verwenden; falsche Ent-

sorgung von Restmaterialien / Reinigungsmitteln.

- **Verboten:** Verwendung im Arznei- / Lebensmittelbereich; falsche Verarbeitungsmittel; Funkenbildung.

2.4 Inbetriebnahme

Vor Inbetriebnahme:

1. Sichtprüfung vornehmen.
2. Nicht unter 5° C anwenden.
3. Entsprechenden Düsensatz verwenden (Bild 3c).
4. Herstelleranweisungen zur Farbaufbereitung beachten.
5. Material in Farbbehälter einfüllen (siehe auch Bedienungsanleitung Teil 1).

Druckluftanschluss:

1. Filterdruckminderer vorschalten.
2. Schnellkupplung des Druckluftschlauches auf den Stecknippel (Pos. 01) drücken (Bild 1a).
3. Einen Kältetrockner, Vor-, Feinst- und ggf. einen Aktivkohlefilter verwenden.

Betrieb:

1. Arbeitsdruckeinstellung am Filterdruckminderer vornehmen.
2. Abzugshebel (Pos. 02) betätigen.
3. Bei Verwendung von Materialdruckbehälter Material- / Luftdruckeinstellung und die Bedienungsanleitung Teil 1 (Technische Daten) beachten.
4. Gleichen Abstand zum Spritzobjekt halten, ca. 15-25 cm.
5. Nicht schaukeln, parallel zum Spritzobjekt spritzen.

Einstellungen:

1. Rundstrahleinstellung (wenn vorhanden): Regulierung Rund-/Breitstrahl (Pos. 04) geschlossen (Bild 2a).
 2. Breitstrahleinstellung (wenn vorhanden): Regulierung Rund-/Breitstrahl (Pos. 04) nach links drehen. Strahlbreite kann stufenlos eingestellt werden (Bild 2a).
 3. Breitstrahleinstellung (wenn vorhanden): Luftkappe (Pos. 11) verdrehen, um horizontalen oder vertikalen Strahl einzustellen (Bild 2b).
- ① Bei Farbspritzpistolen mit Schlitzdüse entfällt diese Einstellung.

4. Farbmenge wird an der Regulierung Farbmenge (Pos. 03) (wenn vorhanden) eingestellt.
5. Regulierung Luftmenge (Pos. 08) (wenn vorhanden): Rechtsdrehung weniger Luft (Bild 2c).

Nach dem Einsatz:

1. Schnellkupplung vom Stecknippel (Pos. 01) trennen (Bild 1b).
2. Gehäuse mit entsprechenden Reinigungsmitteln sofort reinigen.
3. Keine kohlenstoffhaltigen Halogenlöse-mittel, Trichlormethyl, Äthylchlor u.s.w. verwenden.
4. Nicht komplett in Reinigungsbad / -maschinen legen.

Düsensatzwechsel:

1. Farbspritzpistole drucklos und gereinigt.
2. Farbmengenregulierung (Pos. 03) abschrauben und Düsenadel nach Betätigung des Abzugshebels (Pos. 02) herausziehen (Bild 3a)
3. Je nach Typ der Farbspritzpistole. Luftkappe (Pos. 11), Schlitzdüse (Pos. 13), oder Überwurfmutter (Pos. 06) demontieren (siehe Bild 3a).
4. Materialkappe mit geeignetem Schlüssel demontieren (Bild 3b).
5. Neuen Düsensatz in umgekehrter Reihenfolge montieren.

2.8 Störungsbehebung

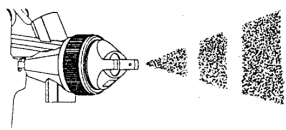
| | Störung | Ursache | Behebung |
|---|--|--|---|
| A | Der Farbstrahl wird unterbrochen oder spritzt stoßweise  | Schräghalten der Pistole | ► Pistole derart führen, dass Behälter senkrecht steht |
| | | Lockere oder beschädigte Materialkappe | ► Materialkappe festschrauben oder Düsensatz komplett tauschen (siehe Bild 3a-c) ^{***} |
| | | Zu hohe Viskosität | ► Viskosität senken, Düsensatz mit größerem Durchmesser verwenden Korrektur vornehmen |
| | | Belüftung im Deckel oder Tropfsperre (Pos. 09 bzw. 14) verstopft | ► Reinigen ^{****} |

ⓘ Düsensätze sind Verschleißteile, halten Sie Ersatz bereit. Grundsätzlich den gesamten Düsensatz auswechseln (Bild 3c).

2.5 Wartung

Ventilstift leicht ölen.



► Zum Reinigen oder Schmieren keine silikonhaltigen Materialien verwenden.

2.6 Außerbetriebnahme

Lagerung: Gereinigt, trocken, staubfrei, nicht unter 5° C.

Farben / Lösungsmittel nach den geltenden gesetzlichen Bestimmungen lagern.



Entsorgung: Verpackung / Gerät / verwendete Materialien nach den geltenden gesetzlichen Vorschriften entsorgen.

2.7 Gewährleistung

Grundlage: komplettes Gerät im Originalzustand / Kaufbeleg.

Für Material- und Fertigungsfehler gelten die gesetzlichen Bestimmungen.

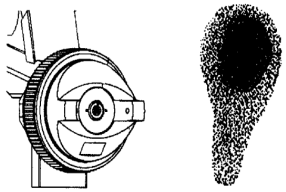
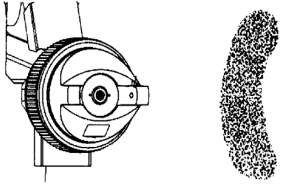
Ausgeschlossen sind: Verschleiß- / Verbrauchsteile; unsachgemäßer Gebrauch; Überlastung / falscher Druck; Manipulation / Zweckentfremdung; mangelnde / falsche / keine Wartung oder Schmierung; Stoß / Schlag; Staub- / Schmutzanfall; nicht zulässige / falsche Arbeitsweise; falsche Energie; nicht / ungenügend aufbereitete Druckluft; Nichtbeachten der Bedienungsanleitungen; falsche Verarbeitungs- / Arbeitsmittel.

| | Störung | Ursache | Behebung |
|---|---|--|---|
| B | <p>Spritzbild nur teilweise vorhanden</p>  | Luftkappe (Pos. 11) verschmutzt oder beschädigt | ► Reinigen ^{****} oder kompletten Düsensatz austauschen (siehe Bild 3a-c) ^{***} |
| | | Farbe klebt an der Düse oder Teile sind beschädigt | ► Reinigen ^{****} oder kompletten Düsensatz austauschen (siehe Bild 3a-c) ^{***} |
| | | Düsennadel beschädigt | ► Kompletten Düsensatz austauschen (siehe Bild 3a-c) ^{***} |
| C | <p>Unregelmäßiges Farbbild mit Tropfenbildung</p>  | Düse verschmutzt oder beschädigt | ► Reinigen ^{****} oder kompletten Düsensatz austauschen (siehe Bild 3a-c) ^{***} |
| | | Arbeitsdruck (Fließdruck) zu gering | ► Arbeitsdruck (Fließdruck) erhöhen. Maximalen Arbeitsdruck beachten [*] |
| | | Zu hohe Viskosität | ► Viskosität senken oder Materialdruck erhöhen (Pos. 18) |
| | | Luftkappe (Pos. 11) verschmutzt | ► Reinigen ^{****} |
| D | <p>Ungleichmäßige Materialanhäufung</p>  | Arbeitsdruck (Fließdruck) zu hoch | ► Arbeitsdruck [*] senken |
| | | Lockere oder beschädigte Schlitzdüse | ► Schlitzdüse (Pos. 13) festschrauben oder Düsensatz austauschen |
| | | Luftkappe und Düse sind mit Farbe verstopft | ► Reinigen ^{****} oder kompletten Düsensatz austauschen (siehe Bild 3a-c) ^{***} |
| | | Zu niedrige Viskosität | ► Viskosität erhöhen, Düsensatz mit kleinerem Durchmesser verwenden |
| | | Kompressorleistung zu klein | ► Andere Leistungsgröße verwenden [*] |
| | | Strahlbreite zu groß | ► Strahlbreite verringern (Pos. 4) |
| E | <p>Konzentrierte Materialanhäufung in der Mitte</p>  | Zu viel Materialauftrag | ► Kleineren Düsensatz verwenden. Farbmenge reduzieren (Pos. 03) Materialdruck senken (Pos. 18) |
| | | Arbeitsdruck (Fließdruck) zu gering | ► Arbeitsdruck (Fließdruck) erhöhen. Maximalen Arbeitsdruck beachten [*] |
| | | Zu hohe Viskosität | ► Viskosität senken oder Materialdruck erhöhen (Pos. 18) |

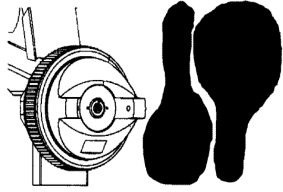
| | Störung | Ursache | Behebung |
|---|--|--|---|
| F | Einseitig verschobenes Spritzbild  | Verschmutzte oder deformierte Bohrungen an den Hörnern der Luftkappe | ► Reinigen ^{****} oder kompletten Düsensatz austauschen (siehe Bild 3a-c) ^{***} |

*Zur Fehlerbehebung: Informationen aus Kapitel "Technische Daten" Bedienungsanleitung Teil 1 entnehmen!

***Zur Fehlerbehebung: Kapitel: "Inbetriebnahme" lesen!

****Zur Fehlerbehebung: Kapitel: "Wartung" lesen!

Wenden Sie sich im Bedarfsfall an unsere Service-Mitarbeiter, siehe letzte Seite.

Table of contents - Part 2

| | | |
|-----|---------------------------------|---|
| 2.1 | General information | 6 |
| 2.2 | Symbols and their meaning | 6 |
| 2.3 | Safety instructions | 6 |
| 2.4 | Commissioning | 7 |
| 2.5 | Maintenance..... | 8 |
| 2.6 | Decommissioning..... | 8 |
| 2.7 | Warranty | 8 |
| 2.8 | Troubleshooting | 8 |

2.1 General information

Observe the safety instructions!

Read the Instruction Manual Part 1 and 2!

Subject to technical modifications. Figures (at the start of the Instruction Manual) may vary from the original.

Usable energy: only cleaned compressed air that is free of condensate and oil.

Recommendation: have our service partners perform any repair and maintenance work (see last page).

2.2 Symbols and their meaning

| | |
|---|-----------------------------|
|  | Read the Instruction Manual |
|  | Warning against dangers |
|  | Explosion hazard! |
|  | Wear eye protection! |
|  | Wear ear protection! |
|  | Wear a respirator mask! |
|  | Electrostatic discharge! |
|  | Ensure proper earthing! |
|  | Tripping hazard! |
|  | Oil the device! |
|  | Service addresses |

2.3 Safety instructions



DANGER

Explosion hazard!

- ▶ Work in potentially explosive areas of zones 0 and 20 prohibited!
- ▶ Observe maximum pressure!
- ▶ Use compressed air energy exclusively!



WARNING

Uncontrolled movement of compressed air hose when quick-action coupling is opened!

- ▶ Hold the compressed air hose tightly!



WARNING

The following applies for maintenance and repair tasks, changing nozzles, filling/refilling paint:

- ▶ Disconnect the compressed air connection!
- ▶ Depressurise the unit!



WARNING

Dispersion of dust, fluids, dirt particles during operation.

- ▶ Wear safety glasses!



WARNING

Noise during operation.

- ▶ Wear ear protection!



WARNING

Paint mist formation and solvent evaporation!

- ▶ Ventilate rooms well!
- ▶ Use workplace safety equipment and breathing protection!
- ▶ Do not bring paints or solvents into contact with skin or eyes!



WARNING

Electrostatic charge possible!

- ▶ Use antistatic air hose!
- ▶ Earth the air hose!



CAUTION

Dangerous obstacle! Air hoses laid on the ground.

- ▶ Avoid or pay close attention.



NOTICE

When using material pressure vessels

- ▶ also observe the operating manual for the pressure vessel!



- Protect yourself and other persons, animals, property, and the environment by taking the necessary protective measures and being trained in use of the devices to prevent harm to your health, property damage, financial loss, environmental harm or risk of accident.
- Be calm and focused and ensure proper operation.
- Repairs may be carried out only by Schneider Druckluft GmbH or its approved service partners.
- **Prohibited:** manipulation, inappropriate use, temporary repairs, use of other energy sources, removal or use of damaged safety equipment, operating a leaking or malfunctioning system, use of non-original spare parts, exceeding the permitted working pressure specified (max. + 10%), working without protective equipment, transporting / maintaining / repairing or leaving a pressurised machine unattended, using other / unsuitable lubricants, smoking, naked flames, removing stickers.
- **Prohibited:** Using explosive or flammable cleaning agents; disposing of leftover materials / cleaning agents incorrectly.
- **Prohibited:** Use in medical / food industry; incorrect processing equipment; spark formation.

2.4 Commissioning

Before start-up:

1. Carry out a visual inspection.
2. Do not use below 5° C.
3. Use corresponding nozzle set (Figure 3c).
4. Observe manufacturer's instructions for paint processing.
5. Add material to paint vessel (refer to part 1 of the operating manual).

Compressed air connection:

1. Connect a filter pressure reducer upstream of the filter.
2. Press the quick-action coupling of the air hose onto the plug nipple (item 01) (Figure 1a).
3. Use a cold dryer, prefilter, microfilter and, if necessary, an activated carbon filter.

Operation:

1. Adjust the working pressure on the filter pressure reducer.
2. Press the trigger lever (item 02).
3. When using material pressure vessels, observe the material / air pressure setting and Part 1 of the Instruction manual (Technical data).
4. Maintain the same distance to the sprayed object, approx. 15-25 cm.
5. Do not move from side to side, spray parallel to the sprayed object.

Settings:

1. Round jet setting (if available): regulation device of round/wide jet (item 04) closed (Fig. 2a).
 2. Wide jet setting (if available): turn regulation device of round/wide jet (item 04) counterclockwise. The jet width can be adjusted steplessly (Fig. 2a).
 3. Wide jet setting (if available): Turn air cap (item 11) to adjust horizontal or vertical jet (Fig. 2b).
- ① For paint spray guns with slotted nozzle, this adjustment is unnecessary.
4. The paint quantity is adjusted at the paint quantity regulation device (item 03) (if available).
 5. Air volume regulation device (item 08) (if available): clockwise rotation - less air (Fig. 2c).

After use:

1. Disconnect the quick-action coupling from the plug nipple (item 01) (Figure 1b).
2. Clean the housing immediately using suitable cleaning agents.
3. Do not use any organic halogen solvents, trichloromethyl, ethylene chloride etc.
4. Do not immerse completely in cleaning bath / machines.

Replacing the nozzle set:

1. Paint spray gun without pressure and cleaned.
 2. Unscrew the paint quantity regulation (item 03) and pull out the nozzle needle after actuating the trigger lever (item 02) (Figure 3a)
 3. Depending on the type of the paint spray gun.
Remove the air cap (item 11), slotted nozzle (item 13), or union nut (item 06) (see Figure 3a).
 4. Remove the material cap using a suitable key (Figure 3b).
 5. Install the new nozzle set in reverse sequence.
- ⓘ Nozzle sets are wear parts; keep a spare ready. When replacing, always replace the entire nozzle set (Figure 3c).

2.8 Troubleshooting

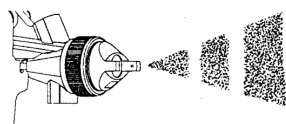
| | Problem | Cause | Remedy |
|---|---|---|--|
| A |  <p>The paint spray is interrupted or pulses</p> | Hold the gun at an incline | ▶ Guide the gun such that the vessel is vertical |
| | | Material cap is loose or damaged | ▶ Screw the material cap tight or replace the entire nozzle set (see Figure 3a-c)*** |
| | | Viscosity is too high | ▶ Decrease viscosity, use nozzle set with larger diameter, correct viscosity |
| | | Ventilation in cover or drip guard (item 09 or 14) is clogged | ▶ Clean**** |

2.5 Maintenance

Apply a light coat of oil to the valve pin.



- ▶ Do not use any materials containing silicon for cleaning or lubrication.

2.6 Decommissioning

Storage: Clean, dry, dust-free, not below 5° C.

Store paints / solvents according to applicable legal provisions.



Disposal: Dispose of the packaging / device / materials used according to applicable legal regulations.

2.7 Warranty

Basic principle: complete unit in original condition / proof of purchase.

Material and production defects are covered by statutory provisions.

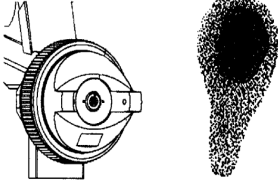
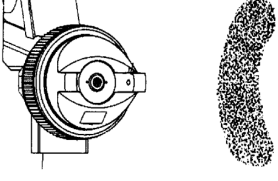
Excluded warranty claims: Wear or expendable parts, improper use, overloading / incorrect pressure, manipulation / inappropriate use, inadequate / incorrect / lack of maintenance or lubrication, bumps / impacts, dust / dirt accumulation, unauthorised / incorrect working procedures, incorrect power supply, impure / insufficiently filtered compressed air, failure to read the instruction manual, incorrect operating resources / materials.

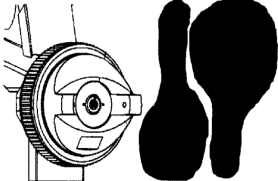
| | Problem | Cause | Remedy |
|---|---|---|--|
| B | Spray pattern is incomplete  | Air cap (item 11) dirty or damaged | ► Clean ^{****} or replace complete nozzle set (see Figure 3a-c) ^{***} |
| | | Paint sticks to the nozzle or parts are damaged | ► Clean ^{****} or replace entire nozzle set (see Figure 3a-c) ^{****} |
| | | Nozzle needle is damaged | ► Replace the complete nozzle set (see Figure 3a-c) ^{***} |
| C | Irregular paint application with drip formation  | Nozzle dirty or damaged | ► Clean ^{****} or replace complete nozzle set (see Figure 3a-c) ^{****} |
| | | Working pressure (flow pressure) too low | ► Increase working pressure (flow pressure) Observe maximum working pressure [*] |
| | | Viscosity is too high | ► Decrease viscosity or increase material pressure (item 18) |
| | | Air cap (item 11) dirty | ► Cleaning ^{****} |
| D | Uneven material accumulation  | Working pressure (flow pressure) too high | ► Decrease working pressure [*] |
| | | Slotted nozzle is loose or damaged | ► Screw slotted nozzle (item 13) on tightly or replace nozzle set |
| | | Air cap and nozzle are clogged with paint | ► Clean ^{****} or replace complete nozzle set (see Figure 3a-c) ^{***} |
| | | Viscosity is too low | ► Increase viscosity, use nozzle set with smaller diameter |
| | | Compressor output too small | ► Use different output rating [*] |
| | | Spray width too great | ► Reduce spray width (item 4) |
| E | Material accumulation concentrated in the middle  | Too much material application | ► Use smaller nozzle set Reduce paint quantity (item 03): Decrease material pressure (item 18): |
| | | Working pressure (flow pressure) too low | ► Increase working pressure (flow pressure) Observe maximum working pressure [*] |
| | | Viscosity is too high | ► Decrease viscosity or increase material pressure (item 18) |
| F | Spray pattern moved to one side  | Dirty or deformed holes on the flanges of the air cap | ► Clean ^{****} or replace complete nozzle set (see Figure 3a-c) ^{***} |

*For troubleshooting: refer to the information in the "Technical data" chapter in part 1 of the instruction manual!

***For troubleshooting: read chapter: "Commissioning"!

****For troubleshooting: read chapter: "Maintenance"!

If necessary, contact our service staff, see last page.

Spis treści - części 2

| | | |
|-----|---------------------------------|----|
| 2.1 | Wskazówki ogólne..... | 10 |
| 2.2 | Symbole i ich znaczenie | 10 |
| 2.3 | Wskazówki bezpieczeństwa | 10 |
| 2.4 | Uruchamianie | 11 |
| 2.5 | Konserwacja..... | 12 |
| 2.6 | Wyłączanie z eksploatacji | 12 |
| 2.7 | Gwarancja | 12 |
| 2.8 | Usuwanie usterek..... | 13 |

2.1 Wskazówki ogólne

Należy przestrzegać wskazówek dotyczących bezpieczeństwa!

Przeczytać 1 i 2 część instrukcji obsługi!



Możliwość zmian technicznych zastrzeżona. Rysunku (zamieszczone na początku instrukcji obsługi) mogą odbiegać od oryginału.

Stosowana energia: Wyłącznie oczyszczone sprężone powietrze, które nie zawiera kondensatu ani oleju.

Zalecenie: wskazane prace naprawcze i konserwacyjne należy wykonać u naszych partnerów serwisowych (patrz ostatnia strona).

2.2 Symbole i ich znaczenie

| | |
|---|---------------------------------------|
|  | Należy przeczytać instrukcję obsługi |
|  | Ostrzeżenie przed niebezpieczeństwami |
|  | Niebezpieczeństwo wybuchu! |
|  | Nosić okulary ochronne! |
|  | Stosować nauszniki! |
|  | Należy nosić maskę przeciwgazową! |
|  | Wyładowanie elektrostatyczne! |
|  | Należy wykonać uziemienie! |
|  | Potknięcie! |

| | |
|---|-----------------------------|
|  | Urządzenie należy naoliwić! |
|  | Adresy serwisów |

2.3 Wskazówki bezpieczeństwa



NIEBEZPIECZEŃSTWO

Niebezpieczeństwo wybuchu!

- ▶ Zabroniona jest praca w strefach zagrożonych wybuchem oznaczonych 0 i 20!
- ▶ Należy przestrzegać maksymalnego ciśnienia!
- ▶ Stosować wyłącznie sprężone powietrze!



OSTRZEŻENIE

Możliwość uderzenia przez wąż sprężonego powietrza w przypadku otwarcia szybkozłącza!

- ▶ Przytrzymać wąż sprężonego powietrza!



OSTRZEŻENIE

Przy pracach konserwacyjnych, naprawczych, wymianie dyszy, napełnianiu / uzupełnianiu farby obowiązują następujące zasady:

- ▶ Odłączyć przyłącze sprężonego powietrza!
- ▶ Urządzenie pozbawione ciśnienia!



OSTRZEŻENIE

Wzbijanie się pyłu, cieczy, cząstek zanieczyszczeń podczas pracy.

- ▶ Należy nosić okulary ochronne!



OSTRZEŻENIE

Hałas podczas eksploatacji.

- ▶ Stosować nauszniki!



OSTRZEŻENIE

Powstawanie mgły farbowej i parowanie rozpuszczalnika!

- ▶ Pomieszczenia należy dobrze wentylować!
- ▶ Należy stosować środki ochrony pracy i dróg oddechowych!
- ▶ Nie wolno dopuszczać do przedostania się farb i rozpuszczalników na skórę lub do oczu!



OSTRZEŻENIE

Możliwość występowania ładunków elektrostatycznych!

- ▶ Należy stosować antystatyczny przewód sprężonego powietrza!
- ▶ Uziemić przewód sprężonego powietrza!



PRZESTROGA

Potknięcie! Przewody sprężonego powietrza, przeprowadzane nad podłogą.

- ▶ Unikać lub zwracać uwagę.



WSKAZÓWKA

Przy zastosowaniu zbiorników ciśnieniowych materiału

- ▶ dodatkowo należy przestrzegać instrukcji użytkowania zbiornika ciśnieniowego!

①

- Chronić siebie, inne osoby, zwierzęta, przedmioty oraz otoczenie za pomocą wymaganych środków ochronnych, instrukcji dotyczących urządzeń, sposobów postępowania, mających na celu uniknięcie zagrożeń dla zdrowia, szkód rzeczowych, wartościowych, degradacji środowiska naturalnego oraz wypadków.
- Aby zapewnić prawidłową eksploatację, należy być wypoczętym i skoncentrowanym.
- Naprawy mogą wykonywać wyłącznie pracownicy firmy Schneider Druckluft GmbH lub jej partnerzy serwisowi.
- **Zabronione są:** manipulacje; użytkowanie niezgodne z przeznaczeniem;

awaryjne naprawy; stosowanie innych źródeł energii; usuwanie lub uszkodzanie urządzeń zabezpieczających; praca w przypadku stwierdzenia nieszczelności lub usterek działania; stosowanie nieoryginalnych części zamiennych; przekraczanie dozwolonego ciśnienia roboczego (maks. + 10%); praca bez wyposażenia ochronnego; transportowanie, konserwacja, naprawa urządzenia pod ciśnieniem, pozostawianie bez nadzoru; stosowanie innych/nieprawidłowych smarów; palenie; otwarty ogień; usuwanie naklejek.

- **Zakaz:** stosowania substancji wybuchowych, łatwopalnych środków czyszczących; nieprawidłowego usuwania resztek materiałów / środków czyszczących.
- **Zakaz:** stosowania do leków / środków spożywczych; nieprawidłowe środki przetwarzania; iskrzenie.

2.4 Uruchamianie

Przed uruchomieniem:

1. Przeprowadzić kontrolę wzrokową.
2. Nie stosować w temperaturze poniżej 5° C.
3. Należy stosować odpowiedni zestaw dysz (rys. 3c).
4. Należy przestrzegać instrukcji producenta odnośnie przygotowania farby.
5. Napełnić zbiornik farby materiałem (patrz instrukcja obsługi część 1).

Przyczę spronego powietrza:

1. Podczy reduktor ciśnienia z filtrem.
2. Nasunąć szybkozłączkę przewodu sprężonego powietrza na złączkę wtykową (poz. 01) (rys. 1a).
3. Należy użyć osuszacza chłodniczego, filtra wstępnego, ultradrobnoego lub, w zależności od potrzeby, filtra z węglem aktywnym.

Praca:

1. Ustawić ciśnienie robocze na reduktorze ciśnienia z filtrem.
2. Pociągnąć dźwignię spustową (poz. 02).
3. W przypadku zastosowania zbiornika ciśnieniowego materiału należy uwzględnić ustawienie ciśnienia materiału / sprężonego powietrza i

instrukcję obsługi część 1 (Dane techniczne).

4. Należy zachowywać jednakową odległość do obiektu natryskiwanego, ok. 15-25 cm.
5. Nie bujać pistoletem, natryskiwać równolegle do obiektu natryskiwanego.

Ustawienia:

1. Ustawienie strumienia okrągłego (jeśli obecne): regulacja strumienia okrągłego / strumienia szerokiego (poz. 04) zamknięta (rys. 2a).
 2. Ustawienie strumienia szerokiego (jeśli obecne): przekręcić w lewo pokrętło regulacji strumienia okrągłego / strumienia szerokiego (poz. 04). Szerokość strumienia ustawiana jest w sposób płynny (rys. 2a).
 3. Ustawienie strumienia szerokiego (jeśli obecne): przekręcić pokrywę powietrza (poz. 11), aby ustawić poziomy lub pionowy strumień (rys. 2b).
- ① W przypadku pistoletów lakierniczych z dyszą szczelinową ustawienie to nie występuje.
4. Ilość farby ustawiana jest za pomocą pokrętła regulacyjnego (poz. 03) (jeśli obecne).
 5. Regulacja ilości powietrza (poz. 08) (jeśli jest obecna) :obrót w prawo - mniej powietrza (rys. 2c).

Po użyciu:

1. Odłączyć szybkozłączkę od złączki wtykowej (poz. 01) (rys. 1b).
2. Obudowę należy bezzwłocznie oczyścić za pomocą odpowiednich środków czyszczących.
3. Nie wolno stosować żadnych środków zawierających węgiel, rozpuszczalników halogenowych, trichlorometylu, chlorku etylu itp.
4. Nie wkładać w całości do kąpielii czyszczącej / maszyn czyszczących.

Wymiana zestawu dysz:

1. Pistolet lakierniczy pozbawiony ciśnienia i oczyszczony.
2. Odkręcić regulację ilości farby (poz. 03) i wyciągnąć igłę dyszy po przesunięciu dźwigni spustowej (poz. 02) (rys. 3a)
3. W zależności od typu pistoletu

lakierniczego.

Zdemontować pokrywę powietrza (poz. 11), dyszę szczelinową (poz. 13), lub nakrętkę kołpakową (poz. 06) (patrz rys. 3a).

4. Zdemontować pokrywę materiałową za pomocą odpowiedniego klucza (rys. 3b).
 5. Zamontować nowy zestaw dysz w odwrotnej kolejności.
- ① Zestawy dysz są częściami podlegającymi zużyciu i należy przechowywać je w gotowości. Zasadniczo należy wymieniać cały zestaw dysz (rys. 3c).

2.5 Konserwacja

Lekko naoliwić kołek zaworu.



- Do czyszczenia lub smarowania nie wolno stosować żadnych materiałów zawierających silikon.

2.6 Wyłączanie z eksploatacji

Przechowywanie: W stanie oczyszczonym, suchym, bezpyłowym, nie poniżej 5° C.

Farby / rozpuszczalniki należy przechowywać zgodnie z obowiązującymi przepisami.

Usuwanie: Opakowanie / urządzenie / zastosowane materiały należy usuwać według obowiązujących przepisów.



2.7 Gwarancja

Podstawa: kompletne urządzenie w oryginalnym stanie/dowód zakupu.

W przypadku usterek materiałowych i produkcyjnych obowiązują postanowienia ustawowe.

Wykluczenia: czci cierające si i zuywające si; nieprawidowe uytkowanie; uszkodzenia wskutek przecienia/nieprawidowego cinienia; modyfikacje/uytkowanie niezgodne z przeznaczeniem; niedostateczna/nieprawidowa/zaniechana konserwacja lub smarowanie; uszkodzenia spowodowane pyem/uderzeniami/zanieczyszczeniem; niedopuszczalny/nieprawidowy sposób pracy; zastosowanie nieprawidowego róda zasilania; nieprzygotowanie/niedostateczne przygotowanie powietrza spronego; nieprzestrzeganie informacji zawartych w instrukcji obsługi; zastosowanie nieprawidowych rodków eksploatacyjnych.

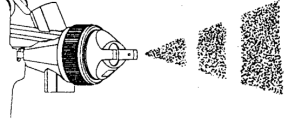
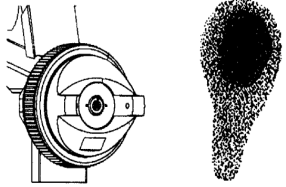
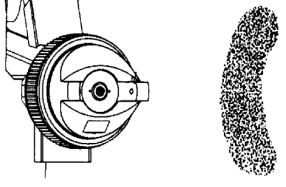
2.8 Usuwanie usterek

| | Usterka | Przyczyna | Sposób usuwania |
|---|--|--|--|
| A | Strumień farby jest przerywany lub natryskiwanie odbywa się uderzeniowo  | Uchwyt skośny pistoletu | ▶ Pistolet należy prowadzić w taki sposób, aby zbiornik był ustawiony pionowo |
| | | Luźna lub uszkodzona pokrywa materiału | ▶ Przykręcić pokrywę materiałową lub wymienić cały zestaw dysz (patrz rys. 3a-c)*** |
| | | Zbyt duża lepkość | ▶ Obniżyć lepkość, zastosować zestaw dysz o większej średnicy, przeprowadzić korektę |
| | | Zatkanie napowietrzania w pokrywie lub blokada skraplania (poz. 09 względnie 14) | ▶ Czyszczenie**** |
| B | Obraz natryskiwania jest obecny tylko częściowo  | Zanieczyszczenie lub uszkodzenie pokrywy powietrza (poz. 11) | ▶ Czyszczenie**** lub wymiana całego zestawu dysz (patrz rys. 3a-c) |
| | | Farba klei się do dyszy lub części są uszkodzone | ▶ Czyszczenie**** lub wymiana całego zestawu dysz (patrz rys. 3a-c)*** |
| | | Uszkodzenie igły dyszy | ▶ Wymiana całego zestawu dysz *** |
| C | Nieregularny obraz farby z tworzeniem kropli  | Zanieczyszczenie lub uszkodzenie dyszy | ▶ Czyszczenie**** lub wymiana całego zestawu dysz (patrz rys. 3a-c)*** |
| | | Za niskie ciśnienie robocze (ciśnienie przepływu) | ▶ Zwiększyć ciśnienie robocze (ciśnienie hydrauliczne). Należy przestrzegać maksymalnego ciśnienia roboczego * |
| | | Zbyt duża lepkość | ▶ Obniżyć lepkość lub zwiększyć ciśnienie materiału (poz. 18) |
| | | Zanieczyszczenie pokrywy powietrza (poz. 11) | ▶ Czyszczenie**** |
| D | Nierównomierne nakładanie materiału  | Za wysokie ciśnienie robocze (ciśnienie hydrauliczne) | ▶ Obniżyć ciśnienie robocze * |
| | | Luźna lub uszkodzona dysza szczelinowa | ▶ Przykręcić dyszę szczelinową (poz. 13) lub wymienić zestaw dysz |
| | | Pokrywa powietrza i dysza są zatkane farbą | ▶ Czyszczenie**** lub wymiana całego zestawu dysz (patrz rys. 3a-c)*** |
| | | Zbyt mała lepkość | ▶ Zwiększyć lepkość, należy użyć zestawu dysz o mniejszej średnicy |
| | | Zbyt mała wydajność sprężarki | ▶ Zastosować inną wydajność * |
| | | Zbyt duża szerokość strumienia | ▶ Zmniejszyć szerokość strumienia (poz. 4) |

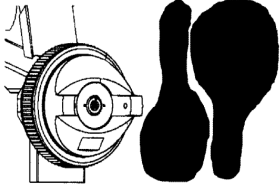
| | Usterka | Przyczyna | Sposób usuwania |
|---|--|---|--|
| E | Skoncentrowane nagromadzenie materiału w środku  | Zbyt dużo nanoszonego materiału | ▶ Zastosować mniejszy zestaw dysz. Zredukować ilość farby (poz. 03) Obniżyć ciśnienie materiału (poz. 18) |
| | | Za niskie ciśnienie robocze (ciśnienie przepływu) | ▶ Zwiększyć ciśnienie robocze (ciśnienie hydrauliczne). Należy przestrzegać maksymalnego ciśnienia roboczego * |
| | | Zbyt duża lepkość | ▶ Obniżyć lepkość lub zwiększyć ciśnienie materiału (poz. 18) |
| F | Jednostronnie przesunięty obraz natryskiwania  | Zanieczyszczone lub zdeformowane otwory przy rogach pokrywy powietrza | ▶ Czyszczenie**** lub wymiana całego zestawu dysz*** (patrz rys. 3a-c). |

*W celu usunięcia usterki: Informacje w rozdziale "Dane techniczne" instrukcji obsługi część 1!

***Usuwanie userek: Proszę przeczytać rozdział: "Rozruch"!

****Usuwanie userek: Proszę przeczytać rozdział: "Konserwacja"!

W razie potrzeby można zwrócić się do pracowników serwisu producenta, patrz ostatnia strona.

Tartalom – 2. rész

| | | |
|-----|-----------------------------------|----|
| 2.1 | Általános tudnivalók | 15 |
| 2.2 | A szimbólumok, és jelentésük..... | 15 |
| 2.3 | Biztonsági ismeretek | 15 |
| 2.4 | Üzembe helyezés | 16 |
| 2.5 | Karbantartás | 17 |
| 2.6 | Üzemen kívül helyezés | 17 |
| 2.7 | Garancia | 17 |
| 2.8 | Üzemzavarok elhárítása | 17 |

2.1 Általános tudnivalók

A biztonsági előírásokat tartsa be!

Olvassa el a Kezelési Utasítás 1. és 2. részét is!

A műszaki adatokban történő változtatások jogát fenntartjuk. A képek (a Kezelési utasítás elején) a valóságtól eltérőek lehetnek.

Felhasználható energiafajta: kizárólag tiszta, kondenzátum-ill.olajmentes sűrítettlevegő.

Javaslat: a felsorolt javítási és karbantartási munkálatokkal szervizpartnereinket bízza meg (lásd az utolsó oldalon).

2.2 A szimbólumok, és jelentésük

| | |
|---|------------------------------|
|  | Kezelési útmutatót elolvasni |
|  | Figyelmeztetés veszélyekre! |
|  | Robbanásveszély! |
|  | Védőszemüveg használandó! |
|  | Fülvédőt használni! |
|  | Légzőmaszk használandó! |
|  | Elektrosztatikus mentesítés! |
|  | Földelést megoldani! |
|  | Botlásveszély! |
|  | A készüléket olajozni! |
|  | Szervizcím |

2.3 Biztonsági ismeretek



VESZÉLY

Robbanásveszély!

- ▶ Tilos a 0 ill. 20.robbanásveszélyes zónákban dolgozni!
- ▶ Ügyelni a maximális nyomásra!
- ▶ Kizárólag sűrítettlevegő használatára!



FIGYELMEZTETÉS

Kicsapódó sűrítettlevegő tömlő a gyorscsatlakozó nyitásánál!

- ▶ Sűrített-levegő tömlőt erősen tartani!



FIGYELMEZTETÉS

Karbantartási-, javítási munkáknál, fűvókacsere alkalmával, ill. festék feltöltés, ürítés esetén:

- ▶ Levegőtömlőt leválasztani!
- ▶ A készüléket nyomásmentesíteni!



FIGYELMEZTETÉS

Működés közben port, folyadékokat, porszemcséket keverhet fel.

- ▶ Védőszemüveget használni!



FIGYELMEZTETÉS

Zaj üzem közben.

- ▶ Viseljen hallásvédő eszközt!



FIGYELMEZTETÉS

Ködképződés és oldószergőzölgés veszélye fennáll!

- ▶ A helyiséget jól szellőztessük!
- ▶ Munkaruhát védőszemüveget használni!
- ▶ Festék és oldószer a bőrre, szembe ne kerüljön!



FIGYELMEZTETÉS

Elektrosztatikus feltöltődés-veszély!

- ▶ Lehetőség szerint antisztatikus tömlőket használjunk!
- ▶ A levegőtömlőt földeljük!



VIGYÁZAT

Botlásveszély! Tömlők a földön

- ▶ Figyelni rá ill. elkerülni!



MEGJEGYZÉS

Anyag nyomótartályok használata esetén

- ▶ ügyeljünk az anyag-nyomótartályok használatának szabályaira!



- Védje önmagát, más személyeket, állatokat, tárgyakat és a környezetet az alkalmazott, szükséges védőeszközökkel, a készülékekbe való betekintéssel egészségkárosodások, tárgyi-, érték-, környezeti károk illetve balesetek megelőzésére.
- Kipihelve, jó koncentrációval a szakszerű működtetést biztosítani.
- A javítások csak a Schneider Légtechnika Kft, vagy kiképzett szervízpartnerei által végezhetők el.
- **Tilos:** Változtatások végrehajtása; Más célra történő átalakítás; Gyorsjavítások; más energiaforrás használata; A biztonsági berendezés eltávolítása ill.rongálása; A szerszám használata tömítetlenség ill. üzemzavar esetén; nem eredeti alkatrészek használata; a megengedett max.nyomás (max. + 10%) túllépése; munkát végezni védőeszközök nélkül ; A készüléket nyomás alatt szállítani, karbantartani, javítani, felügyelet nélkül hagyni; más/nem alkalmas kenőanyagot használni; dohányozni; nyílt láng használata; Matricát eltávolítani.
- **Tilos:** robbanás-, tűzveszélyes oldószert használni; a maradékanyagok,oldószerek helytelen kezelése.

- **Tilos:** orvosi-,élelmiszeripari felhasználás; alkalmatlan segédanyagok használata; szikraképződés előidézése.

2.4 Üzembe helyezés

Beüzemelés előtt:

1. Szemrevételezéssel ellenőrizze.
2. Ne használja +5 C alatt.
3. Megfelelő fűvókakészletet alkalmazni (Kép 3c).
4. Ügyelni a festékgyártó festékelőkészítési előírásaira.
5. Az anyagot a festéktartályba beletöltjük (lásd még a Kezelési Utasítás 1.részét).

Levegőcsatlakozás:

1. Szűrő-nyomáscsökkentőt beiktatni.
2. A tömlő gyorscsatlakozóját a szerszám ellendarabjára (Pos. 01) csatlakoztatjuk(Kép 1a).
3. Alkalmazzunk hűtveszárítót elő-,finomszűrő, adott esetben aktívszén-szűrő bekötésével.

Üzemelés:

1. A munkanyomást állítsa be a szűrő-nyomáscsökkentőn.
2. Indítóbillentyűt működtetni (Pos. 02) .
3. Anyag nyomótartály használatánál az anyag- / levegőnyomás beállítása a Kezelési utasítás 1.része szerint (Műszaki adatok).
4. A festendő felülethez képest tartsunk állandó távolságot, ca.15-25 cm.
5. Ne lengessük a pisztolyt, a festendő felülettel mindig párhuzamosan szórjuk a festéket.

Beállítások:

1. Kör-szórás kép (ha lehetséges): a szabályzó kör/szélesszórás (Pos. 04) zárva (kép 2a).
 2. Szélesszórás beállítás (ha lehetséges): szabályzó kör/szélesszórás (Pos. 04) balra forgatni. A szórásszélességet fokozatmentesen beállíthatjuk (kép 2a).
 3. Szélesszórás beállítás (ha lehetséges): levegősapkát elfordítani (Pos. 11) , a vízszintes ill. a függőleges szórás eléréséhez (kép 2b).
- ① Részfűvókás festékszóró pisztolyoknál ez a beállítás nem lehetséges.

- A festékmennyiséget a festékmennyiség-szabályozóval (Pos. 03) (ha van) állítjuk be.
- Levegőmennyiség szabályozás (Pos. 08) (ha van): jobbra forgatás, kevesebb levegő (kép 2c).

Használat után:

- Gyorscsatlakozót a szerszám ellendarabjáról lehúzzuk (Pos. 01) (Kép 1b).
- A pisztolytestet a megfelelő anyaggal használat után azonnal tisztítsuk meg..
- Ne használjuk savtartalmú anyagokat, trichlormethylt, etilclórt stb.
- A pisztoly ne tegyük szétszerelés nélkül a tisztítógépbe

Fúvókakészlet cseréje:

- A festékszóró pisztoly nyomásmentes és tisztítva.
 - A festékmennyiség szabályozót lecsavarjuk (Pos. 03) a fúvókátút a működtető-billentyű meghúzása után (Pos. 02) kihúzzuk (kép 3a)
 - Mindig a festékszóró típusa szerint járunk el.
Levegősapkát (Pos. 11), résfúvókát (Pos. 13),
vagy a hollandi anyát (Pos. 06) leszereljük (lásd kép 3a).
 - Az anyagsapkát a hozzávaló kulccsal leszereljük (kép 3b).
 - Az új fúvókakészletet fordított sorrendben visszaszereljük.
- Ⓢ A fúvókakészletek kopó alkatrészek, mindig tartson belőlük tartalékot.

2.8 Üzemzavarok elhárítása

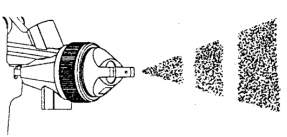
| | Hiba | Ok | Elhárítás |
|---|---|--|--|
| A | <p>A festékszórás megszakad vagy lökésszerű a szórás.</p>  | A pisztoly meg van döntve. | ▶ Tartsuk úgy a pisztolyt, hogy a tartály függőlegesen álljon! |
| | | Laza, vagy hibás anyagsapka | ▶ Az anyagsapkát húzzuk meg, vagy cseréljük le teljesen a fúvókagarnitúrát!(lásd kép 3a-c)** |
| | | Nagy a festék viszkozitása | ▶ Csökkentsük a festék viszkozitását, alkalmazzunk nagyobb fúvókaátmérőt. |
| | | A fedél szellőzőfurata (Pos. 09 ill. 14) eldugult. | ▶ Tisztítani**** |

Alapvetően mindig a komplett fúvókagarnitúrát kell cserélni(kép 3c).

2.5 Karbantartás

A szelepstiftet enyhén olajozza be.



▶ A tisztításhoz vagy kenéshez ne használjunk szilikon-tartalmú szereket.

2.6 Üzemen kívül helyezés

Tárolás: megtisztítva, szárazon, pormentes helyen, lehetőleg 5 Celsius fok feletti hőmérsékleten.

A festékeket/oldószereket mindig a törvényes előírásoknak megfelelően tároljuk.



Megsemmisítés: Csomagolást / Készüléket / a használt anyagokat a mindenkor érvényes törvényi előírások szerint kell megsemmisíteni.

2.7 Garancia

Alap: komplett berendezés original állapotban / számla.

Anyag ill. gyártási hibák esetén érvényesek a helyi normák.

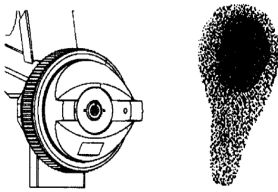
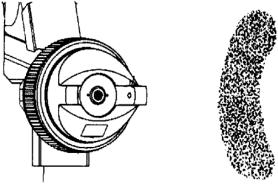
Kizárva: kopásnak / természetes elhasználódásnak kitett alkatrészek; szakszerűtlen használat; túlterhelés ; manipuláció / idegenkezű beavatkozás; hiányos / hibás / elmaradt karbantartás vagy kenés; erős por / szennyező terhelés; nem megengedett / hibás üzemeltetés; hibás energiaforrás; nem / kevéssé előkészített sűrített levegő; A kezelési utasítás figyelmen kívül hagyása; hibás feldolgozó / munkaeszközök.

| | Hiba | Ok | Elhárítás |
|---|---|--|---|
| B | <p>A szórás kép csak részben jó</p>  | Levegősapka (Pos. 11) eltömődött vagy hibás | ► Tisztítani ^{****} vagy a komplett fúvókagarnitúrát cserélni (lásd kép 3a-c) ^{***} |
| | | A festék a fúvókára tapad vagy az alkatrészek meghibásodtak. | ► Tisztítani ^{****} vagy a komplett fúvókagarnitúrát cserélni (lásd kép 3a-c) ^{***} |
| | | Fúvókátű megsérült | ► komplett fúvókagarnitúrát cserélni (lásd kép 3a-c) ^{***} |
| C | <p>Szabálytalan szórás kép cseppképződéssel</p>  | A fúvóka elkoszolódott vagy megsérült | ► Tisztítani ^{****} vagy a komplett fúvókagarnitúrát cserélni (lásd kép 3a-c) ^{***} |
| | | Munkanyomás (áramlási nyomás) túl alacsony | ► munkanyomást megemelni. Ügyelni a max.nyomásra.* |
| | | Túl magas viszkozitás | ► Csökkentsük a viszkozitást vagy anyagnyomást megnövelni (Pos. 18) |
| | | Levegősapka (Pos. 11) elkoszolódott | ► Tisztítani ^{****} |
| D | <p>Szabálytalan anyagfelhordás</p>  | Munkanyomás túl magas | ► Munkanyomást* csökkenteni |
| | | Laza vagy sérült részfúvóka | ► A részfúvókát (Pos. 13) húzzuk meg, vagy cseréljük ki a fúvókagarnitúrát. |
| | | A levegősapka és a fúvóka festékekkel eltömődött | ► Tisztítani ^{****} vagy a komplett fúvókagarnitúrát kicserélni. (lásd kép 3a-c) ^{***} |
| | | Túl alacsony viszkozitás | ► Növelje meg a festék viszkozitását, vagy alkalmazzon kisebb átmérőjű fúvókagarnitúrát. |
| | | Kevés a kompresszor teljesítménye | ► Más teljesítménykategóriát alkalmazni* |
| | | Túl széles szórás kép | ► Csökkentse a szórás szélességét (Pos. 4) |
| E | <p>Középre koncentrálódó anyagfelhordás</p>  | Túl sok anyagfelvitel | ► Kisebb átmérőjű fúvókagarnitúrát alkalmazni. Festékmennyiséget csökkenteni. (Pos. 03) Anyagnyomást csökkenteni (Pos. 18) |
| | | Munkanyomás (áramlási nyomás) túl alacsony | ► munkanyomást megemelni. Ügyelni a max.nyomásra.* |
| | | Túl magas viszkozitás | ► Csökkentsük a viszkozitást vagy anyagnyomást megnövelni (Pos. 18) |

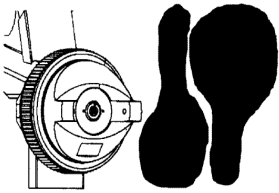
| | Hiba | Ok | Elhárítás |
|---|--|---|---|
| F | Egyoldalra eltolt szóráskép  | Elkoszolódott vagy eltömődött furatok a levegősapka szarván | ► Tisztítani ^{****} vagy a komplett fúvókagarnitúrát kicserélni (lásd kép 3a-c) ^{***} |

*A hibaelhárításhoz: információk a "Műszaki adatok" fejezetből a Kezelési Utasítás 1.részében!

***Hibaelhárítás: Kérjük a "Beüzemelés" c.fejezetet elolvasni!

**** Hibaelhárítás:A "Karbantartás" c. fejezetet kérjük elolvasni!

Szükség esetén forduljon bizalommal Szervíz-munkatársunhoz, lásd utolsó oldal.

Obsah - Část 2

| | | |
|-----|-------------------------------|----|
| 2.1 | Všeobecné pokyny | 20 |
| 2.2 | Symbyly a jejich význam | 20 |
| 2.3 | Bezpečnostní pokyny | 20 |
| 2.4 | Uvedení do provozu..... | 21 |
| 2.5 | Údržba | 22 |
| 2.6 | Vyřazení z provozu | 22 |
| 2.7 | Záruční podmínky | 22 |
| 2.8 | Hledání závad..... | 22 |

2.1 Všeobecné pokyny

Dbejte bezpečnostních pokynů!

Čtěte část 1 a 2 návodu k obsluze!

Technické změny vyhrazeny. Vyobrazení (na začátku návodu k použití) se mohou odlišovat od originálu.

Potřebná kvalita vzduchu: pouze vyčištěný, bez kondenzátu a bez olejové mlhy.

Doporučení: Opravy a údržbové práce si nechte provést našimi servisními partnery (viz poslední strana).

2.2 Symboly a jejich význam

| | |
|---|--------------------------|
|  | Čtěte návod k obsluze |
|  | Varování před nebezpečím |
|  | Nebezpečí výbuchu! |
|  | Noste ochranné brýle! |
|  | Noste chrániče sluchu! |
|  | Noste dýchací masku! |
|  | Elektrostatický výboj! |
|  | Nebezpečí zakopnutí! |
|  | Nebezpečí zakopnutí! |
|  | Nutné mazání přístroje! |
|  | Servisní místa |

2.3 Bezpečnostní pokyny



NEBEZPEČÍ

Nebezpečí výbuchu!

- ▶ Nepracujte v prostředí, kde hrozí nebezpečí výbuchu!
- ▶ Nepřekračujte maximální provozní tlak!
- ▶ Používejte pouze stl. vzduch!



VAROVÁNÍ

Při otevření rychlospojky hrozí nebezpečí švihnutí hadic!

- ▶ Držte pevně vzduchovou hadici!



VAROVÁNÍ

Při údržbě, opravách, výměně trysek, doplňování barvy platí:

- ▶ Odpojte od zdroje stl. vzduchu!
- ▶ Vypusťte tlak z přístroje!



VAROVÁNÍ

Během práce může dojít k rozvíření prachu, kapalin nebo nečistot.

- ▶ Noste ochranné brýle!



VAROVÁNÍ

Během provozu může dojít k poškození sluchu!

- ▶ Noste chrániče sluchu!



VAROVÁNÍ

Barva nebo rozpouštědlo se mohou odpařovat!

- ▶ Při práci větrejte!
- ▶ Používejte dýchací masku!
- ▶ Vyvarujte se kontaktu barvy nebo rozpouštědla s kůží a očima!



VAROVÁNÍ

Může dojít k elektrostatickému výboji!

- ▶ Používejte antistatickou hadici!
- ▶ Uzemněte hadici!



POZOR

Nebezpečí zakopnutí! Hadice, které vedou přes podlahu

- ▶ odstranit, resp. dávat na ně pozor!



Upozornění

Při použití nádobky na materiál

- ▶ dbejte návodu k použití nádobky na materiál!



- Chraňte sebe, jiné osoby, zvířata, věci a životní prostředí vhodnými preventivními opatřeními tak, abyste předešli škodám na zdraví, věcech či životním prostředí a zamezili nebezpečí úrazu.
- Pracujte odpočatí, koncentrovaní a řádně poučení.
- Opravy smí provádět pouze kvalifikovaný personál firmy Schneider Bohemia nebo její servisní partneři.
- **Je zakázáno:** používání k jiným účelům, než ke kterým je přístroj určen; provádět nouzové opravy; používání jiných zdrojů energie; odstraňovat nebo poškozovat bezpečnostní zařízení; používání při netěsnostech nebo poruchách zařízení; používat jiné než originální náhradní díly; překračovat max. provozní tlak (max. + 10%); pracovat bez ochranných pomůcek; zařízení pod tlakem transportovat, provádět údržbu, opravovat, ponechat bez dozoru; používat jiná / špatná mazadla; kouřit; používat v blízkosti otevřeného ohně; odstraňovat nálepky.
- **Je zakázáno:** používat vznětlivé čisticí prostředky; nesprávná likvidace zbytkových materiálů / čisticích prostředků.

- **Je zakázáno:** používat v lékařství a potravinářském oboru; používat nevhodné pracovní prostředky; vytvářet jiskry.

2.4 Uvedení do provozu

Před uvedením do provozu:

1. Provedte vizuální kontrolu.
2. Nepoužívejte pod 5° C.
3. Použijte odpovídající sadu trysek (obr. 3c).
4. Při míchání barvy se řiďte pokyny výrobce.
5. Doplněte materiál do nádobky na barvu (viz Část 1 návodu k obsluze).

Připojení ke stl. vzduchu:

1. Připojte redukční ventil s filtrem.
2. Zatlačte rychlospojku hadice se stl. vzduchem na vsuvku (poz. 01) (obr. 1a).
3. Použijte sušičku vzduchu, předfiltr, mikrofiltr, popř. filtr s aktivním uhlím.

Provoz:

1. Na redukčním ventilu nastavte pracovní tlak.
2. Zmáčkněte ovládací páčku (poz. 02).
3. Při použití nádobky na materiál kontrolujte materiál a nastavení tlaku vzduchu, viz Část 1 návodu k obsluze (Technická data).
4. Držte rovnoměrný odstup od lakovaného objektu, a to cca. 15-25 cm.
5. Při lakování pistolí nekývejte, pracujte paralelně k lakovanému objektu.

Nastavení:

1. Nastavení kulatého paprsku (je-li k dispozici): Uzavřete regulační šroub pro nastavení kulatého a širokého paprsku (poz. 04) (obr. 2a).
2. Nastavení širokého paprsku (je-li k dispozici): Regulační šroub pro nastavení kulatého / širokého paprsku (poz. 04) otáčejte doleva. Šířka paprsku se bude plynule nastavovat (obr. 2a).
3. Nastavení širokého paprsku (je-li k dispozici): Otočte vzduchovou hlavou (poz. 11) tak, abyste nastavili horizontální nebo vertikální paprsek (obr. 2b).

- ① U stříkacích pistolí se štěrbinovou tryskou toto nastavení odpadá.

4. Množství barvy se nastavuje na regulačním šroubu množství barvy (poz. 03) (je-li k dispozici).
5. Regulace množství vzduchu (poz. 08) (je-li k dispozici): otáčením doprava se snižuje množství vzduchu (obr. 2c).

Po použití:

1. Rychlospojku vytáhněte ze vsuvky (poz. 01) (obr. 1b).
2. Tělo pistole hned po použití vyčistěte odpovídajícím čistícím prostředkem.
3. Nepoužívejte čistící prostředky obsahující uhlík, halogeny, trichlormethyl, athylchlor atd.
4. Pozor! Pistoli nikdy nepokládejte celou do čistícího přípravku!

Výměna sady trysek:

1. Vypusťte tlak ze stříkací pistole a vyčistěte ji.
 2. Odšroubujte regulační šroub pro nastavení množství barvy (poz. 03) a po zmáčknutí ovládací páčky (poz. 02) vytáhněte jehlu (obr. 3a)
 3. Podle typu stříkací pistole:
Odmontujte převlečnou matici (poz. 06), vzduchovou hlavu (poz. 11), nebo šterbinovou trysku (poz. 13) (viz obr. 3a).
 4. Trysku odmontujte vhodným klíčem (obr. 3b).
 5. Montáž nové sady proveďte v opačném pořadí.
- ⓐ Trysky a jehly trysek jsou rychle opotřebitelné součásti, proto je nutno mít neustále připravenou náhradní sadu trysek. Zásadně vyměňujte vždy kompletně celou sadu trysek (obr. 3c).

2.8 Hledání závad

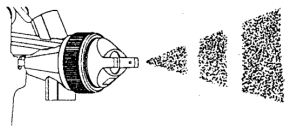
| | Závada | Příčina | Odstranění |
|---|---|---|---|
| A | Paprsek barvy je přerušován, stříká trhaně  | Šikmé držení pistole | ► Pistoli držte tak, aby nádobka byla svisle |
| | | Povolená nebo poškozená tryska | ► Trysku dotáhnout nebo vyměnit sadu trysek (viz obr.3a-c)*** |
| | | Vysoká viskozita | ► Snižit viskozitu, použít sadu trysek s větším průměrem, provést korekturu |
| | | Je ucpaná dírka ve víku nádoby nebo polohovací zábrana materiálu (poz. 09 resp. 14) | ► Pročistit**** |

2.5 Údržba

Lehce namažte ventilový kolík.



► K čištění nebo mazání nepoužívejte žádné materiály obsahující silikon.

2.6 Vyřazení z provozu

Uskladnění přístroje: vyčištěný, suchý, zbavený prachu, ne pod 5° C.

Barvy / čistící prostředky skladujte podle platných předpisů.



Likvidace: Příklad, obaly a použitý materiál skladujte podle platných předpisů.

2.7 Záruční podmínky

Podklad pro uplatnění reklamace: kompletní přístroj v původním stavu / doklad o koupi.

Schneider Bohemia poskytuje podle zákona záruku na chyby materiálu a výrobní chyby: dle údaje uvedeného v záručním listě.

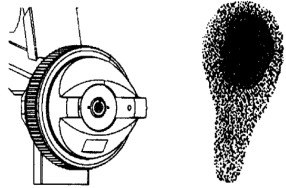
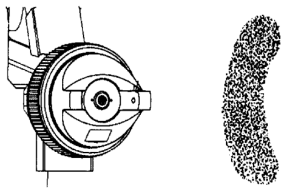
Ze záruky jsou vyloučeny: Spotřební (opotřebitelné) díly; škody vzniklé nesprávným používáním; škody způsobené přetížením zařízení; škody vzniklé špatnou manipulací; škody vzniklé nedostatečnou / špatnou / žádnou údržbou nebo mazáním; škody vzniklé nárazy; škody vyvolané velkou prašností; škody způsobené nevhodným zacházením; škody způsobené použitím špatného zdroje energie; škody vzniklé neupraveným / málo upraveným stl. vzduchem; škody způsobené nedbáním návodu k obsluze; škody způsobené používáním nevhodných pracovních prostředků.

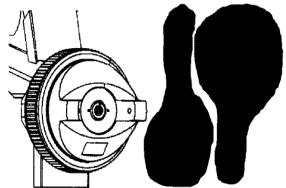
| | Závada | Příčina | Odstranění |
|---|--|--|---|
| B | Výsledný nástřik není vyhovující  | Vzduchová hlava pistole (poz. 11) je znečištěná nebo poškozená Barva se lepí v trysce nebo jsou jednotlivé díly poškozeny Jehla trysky je poškozená | ► Vyčistit ^{****} nebo vyměnit sadu trysek (viz obr. 3a-c) ^{***} ► Vyčistit ^{****} nebo vyměnit sadu trysek (viz obr. 3a-c) ^{***} ► Vyměnit sadu trysek (viz obr. 3a-c) ^{***} |
| C | Nepravidelný paprsek s tvořícími se kapkami  | Tryska znečištěná nebo poškozená Příliš nízký pracovní tlak Vysoká viskozita Vzduchová hlava (poz. 11) znečištěná | ► Vyčistit ^{****} nebo vyměnit sadu trysek (viz obr. 3a-c) ^{***} ► Zvyšte pracovní tlak. Nepřekročte max. přípustný provozní tlak! [*] ► Snížit viskozitu nebo zvýšit tlak materiálu (poz. 18) ► Vyčistit ^{****} |
| D | Nestejnoměrné nanášení barvy  | Vysoký pracovní tlak Uvolněná nebo poškozená štěrbinová tryska Barva ucpává trysku a vzduchovou hlavu Nízká viskozita Příliš malý výkon kompresoru Paprsek je příliš široký | ► Pracovní tlak snižte [*] ► Utáhněte štěrbinovou trysku (poz. 13) nebo vyměňte sadu trysek ► Vyčistit ^{****} nebo vyměnit sadu trysek (viz obr. 3a-c) ^{***} ► Zvyšte viskozitu, použijte sadu trysek s menším průměrem ► Použijte kompresor jiného výkonu [*] ► Paprsek ztenčete (poz. 4) |
| E | Materiál se vrství uprostřed nástřiku  | Příliš mnoho materiálu Příliš nízký pracovní tlak Vysoká viskozita | ► Použít sadu trysek s menším průměrem. Snižit množství barvy (poz. 03) Snižit tlak materiálu (poz. 18) ► Zvyšte pracovní tlak. Nepřekročte max. přípustný provozní tlak! [*] ► Snížit viskozitu nebo zvýšit tlak materiálu (poz. 18) |
| F | Nástřik je na jedné straně silnější  | Ucpané nebo deformované otvory v bocích vzduchové hlavy | ► Vyčistit ^{****} nebo vyměnit sadu trysek (viz obr. 3a-c) ^{***} |

*Při odstraňování závad vycházejte z informací v kapitole "Technická data" v Části 1 návodu k obsluze!

***Při odstraňování závad čtěte kapitolu "Uvedení do provozu"!

****Při odstraňování závad čtěte kapitolu "Údržba"!

V případě potřeby se obraťte na jakékoli servisní místo společnosti Schneider, viz poslední strana.

Obsah - časť 2

| | | |
|-----|-------------------------------|----|
| 2.1 | Všeobecné pokyny | 24 |
| 2.2 | Symbyly a ich význam | 24 |
| 2.3 | Bezpečnostné pokyny | 24 |
| 2.4 | Uvedenie do prevádzky | 25 |
| 2.5 | Údržba | 26 |
| 2.6 | Uvedenie mimo prevádzky | 26 |
| 2.7 | Záruka | 26 |
| 2.8 | Odstránenie poruchy | 26 |

2.1 Všeobecné pokyny

Dodržiavať bezpečnostné pokyny!

Čítať návod na obsluhu časť 1 a 2!

Technické zmeny vyhradené. Obrázky (na začiatku návodu na obsluhu) sa môžu od originálu odlišovať.

Využitelná energia: Výlučne čistý stlačený vzduch bez kondenzátu a oleja.

Odporúčanie: Uvedené opravné a údržbové práce nechať zrealizovať u našich servisných partnerov (viď poslednú stranu).

2.2 Symboly a ich význam

| | |
|---|----------------------------------|
|  | Čítať návod na obsluhu |
|  | Upozornenie pred nebezpečenstvom |
|  | Nebezpečenstvo výbuchu! |
|  | Noste ochranu na oči! |
|  | Noste chránič na uši! |
|  | Noste respirátor! |
|  | Elektrostatický výboj!! |
|  | Vykonať uzemnenie! |
|  | Zakopnutie! |
|  | Prístroj namazať! |
|  | Adresy servisov |

2.3 Bezpečnostné pokyny



NEBEZPEČENSTVO

Nebezpečenstvo popálenia!

- ▶ Pracovať v priestoroch s nebezpečenstvom výbuchu zón 0 a 20 je zakázané!
- ▶ Dodržiavať maximálny tlak!
- ▶ Použiť výlučne energiu stlačeného vzduchu!



VAROVANIE

Šibajúca tlakovo-vzduchová hadica pri otvorení rýchlospojky!

- ▶ Pevne držať tlakovo-vzduchovú hadicu!



VAROVANIE

Pri údržbových prácach, opravách, výmene trysky, naplnení/doplňaní farby platí:

- ▶ Odpojiť tlakovo-vzduchovú hadicu!
- ▶ Urobiť prístroj beztlakovým!



VAROVANIE

Vírenie prachu, tekutín, nečistôt počas prevádzky.

- ▶ Noste ochranné okuliare!



VAROVANIE

Hluk počas prevádzky.

- ▶ Noste chránič na uši!



VAROVANIE

Vznik rozstreku farby a výparov z rozpúšťadla!

- ▶ Priestory dobre prevzdušniť!
- ▶ Používať respirátor a ochranný odev!
- ▶ Farby a rozpúšťadlá nedostať do kontaktu s očami a pokožkou!



VAROVANIE

Možný elektrostatický náboj!

- ▶ Použiť antistatickú tlakovo-vzduchovú hadicu!
- ▶ Uzemniť tlakovo-vzduchovú hadicu!



POZOR

Zakopnutie! Tlakovo-vzduchové hadice, ktoré sú vedené po zemi

- ▶ Strániť sa resp. dodržiavať!



UPOZORNENIE

Pri využití

Materiálových tlakových nádob

- ▶ dodatočne dodržujte návod na obsluhu k tlakovým nádobám!

①

- Chráňte seba, ostatné osoby, zvieratá, predmety a Vaše životné prostredie prostredníctvom vždy dôležitých ochranných opatrení, zaučenie prístrojov a opatrenia aby sa predišlo poškodeniu zdravia, predmetov, hodnôt, škodám na životnom prostredí alebo nebezpečenstvám úrazu.
- Oddýchnutý, koncentrovaný, zabezpečiť vecnú prevádzku.
- Opravy smú byť realizované len Schneider Druckluft GmbH, alebo nimi schválenými servisnými partnermi.
- **Zakázané:** Manipulácie; využitie na iné účely; núdzové opravy; iné zdroje energie; odstrániť bezpečnostné zariadenia alebo tieto poškodiť; použiť pri netesnostiach alebo prevádzkových poruchách; žiadne originálne náhradné diela; uvedený prípustný pracovný tlak prekročiť o (max.+10%); pracovať bez ochranného oblečenia; prevážať, udržiavať, opravovať, nechať bez dohľadu pod tlakom; používať iné/nesprávne mazadlá; fajčiť; otvorený oheň; odstrániť nálepky.
- **Zakázané:** používať, výbušné, horľave čistiace prostriedky; nesprávne

odstránenie zvyšných materiálov / čistiacich prostriedkov.

- **Zakázané:** Využívanie v oblasti medicíny/potravinárstva; nesprávne prostriedky na spracovanie; tvorba iskry.

2.4 Uvedenie do prevádzky

Pred uvedením do prevádzky:

1. Vykonať vizuálnu kontrolu.
2. Nepoužívať pod 5°C.
3. Použiť príslušnú súpravu trysiek (obrázok 3c).
4. Dodržiavať pokyny výrobcu na prípravu farieb.
5. Naplniť materiál do nádob na farbu (viď aj návod na obsluhu časť 1).

Prípojka stlačeného vzduchu:

1. Predradiť redukčný ventil s filtrom.
2. Zatlačiť rýchlospojku tlakovo-vzduchovej hadice na vsuvku (poz. 01) (obrázok 1a).
3. Použiť sušičku, predfilter, jemný filter, a ak treba aktívny uhlíkový filter.

Prevádzka:

1. Vykonať nastavenie pracovného tlaku na redukčnom ventile s filtrom.
2. Stlačiť spúšť (Poz.02)
3. Pri používaní materiálových tlakových nádob dodržiavať nastavenia materiálu, tlaku vzduchu a návod na obsluhu časť 1 (Technické dáta).
4. Dodržiavať rovnaký odstup k striekanému objektu cca.15-25 cm.
5. Nekolísť sa, rovnomerne striekať k striekanému objektu.

Nastavenia:

1. Nastavenie okrúhleho lúča(keď existuje): Regulácia okrúhly-/široký lúč (Poz. 04) zatvorená (obrázok 2a).
2. Nastavenie širokého lúča (keď existuje): Reguláciu okrúhly-/široký lúč (Poz. 04) otočiť smerom doľava. Šírka lúča môže byť nastavená plynulo (obrázok 2a).
3. Nastavenie širokého lúča (keď existuje): vzduchoový uzáver (Poz. 11) otočiť, aby sa nastavil horizontálny alebo vertikálny lúč (obrázok 2b).

- ① Pri striekacích pištoliach so štrbinovým prieduchom toto nastavenie odpadá.

- Množstvo farby sa nastaví na regulácii množstva farby (poz. 03) (keď existuje).
- Regulácia množstva vzduchu (Poz. 08) (keď existuje): otočenie doprava menej vzduchu (obrázok 2c).

Po použití:

- Rýchlospojku oddeliť od vsuvky (poz. 01) (obrázok 1b).
- Domček s príslušným čistiacim prostriedkom okamžite vyčistiť.
- Nepoužívať žiadne halogénové rozpúšťadlá obsahujúce uhlík, trichlórmetyl, etylchlór atď.
- Neukladať kompletne do čistiacej/ich vane/ -strojov.

Výmena nástavca trysky:

- Striekacia pištoľ bez tlaku a vyčistená.
 - Reguláciu množstva farby (Poz.03) odskrutkovať a ihlicu trysky po obsluhu spúšte(Poz.02) vytiahnuť (obrázok 3a)
 - Vždy podľa typu striekacej pištole. Vzduchovú hlavicu(Poz.11), štrbinový prieduch(Poz. 13), alebo prírubovú maticu(Poz.06) odmontovať (viď obrázok 3a).
 - Materiálovú hlavicu odmontovať s vhodným kľúčom (obrázok 3b).
 - Nový nástavec trysky namontovať v opačnom poradí.
- ⓘ Nástavce trysiek sú opotrebovateľné časti, držte poruke náhradu. V zásade

vymeniť celý nástavec trysky (obrázok 3c).

2.5 Údržba

Ventilový kolík jemne naolejovať.



► Na čistenie alebo mazanie nepoužívať žiadne materiály obsahujúce silikón.

2.6 Uvedenie mimo prevádzky

Skladovanie: Čisté, suché, bez prachu, nie pod 5°C.

Farby / rozpúšťadlá skladovať podľa platných zákoných predpisov.

Odstránenie: Balenie / Prístroj / použité materiály odstrániť podľa platných zákoných predpisov.

2.7 Záruka



Základ: Kompletný prístroj v originálnom stave/doklad o kúpe.

Pre Materiál a výrobné chyby platia zákonné predpisy.

Vylúčené sú: opotrebované časti/ spotrebované časti; nevhodné používanie; preťaženie/nesprávny tlak; manipulácia/ používanie na iné účely; nedostatočná/ chybná/žiadna údržba alebo mazanie; poruchy spôsobené nárazom/usadeninami prachu; neprípustný/nesprávny spôsob práce; zlý zdroj energie; nesprávne/ nedostatočne pripravený stlačený vzduch; nedodržanie návodu na obsluhu; zlý spracovateľský/pracovný prostriedok.

2.8 Odstránenie poruchy

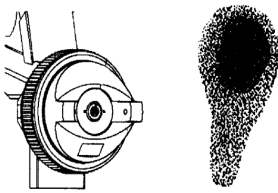
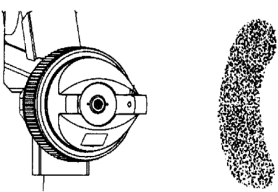
| | Porucha | Príčina | Odstránenie |
|---|---|--|--|
| A | Lúč farby sa prerušuje alebo strieka nárazovo | Šikmé držanie pištole | ► Pištoľ viesť tým spôsobom, že nádoba stojí zvislo |
| | | Voľná alebo poškodená materiálová hlavica | ► Materiálovú hlavicu pevne naskrutkovať alebo nástavec trysky komplet vymeniť (viď obrázok 3a-c)*** |
| | | Príliš vysoká viskozita | ► Znížiť viskozitu, použiť nástavec trysky s väčším priemerom Vykonať opravu |
| | | Prevzdušnenie v príklope alebo uzáver kvapkannia zanesený (Poz.09 resp.14) | ► Vyčistiť**** |

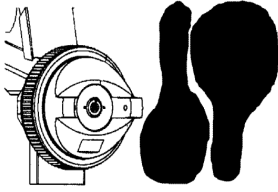
| | Porucha | Príčina | Odstránenie |
|---|--|---|--|
| B | Obraz striekania existuje len čiastočne  | Vzduchová hlavica (Poz.11) znečistená alebo poškodená | ► Vyčistiť ^{*****} alebo vymeniť kompletný nástavec trysky (vid' obrázok 3a-c) ^{***} |
| | | Farba sa lepí na trysku alebo časti sú poškodené | ► Vyčistiť ^{*****} alebo vymeniť kompletný nástavec trysky (vid' obrázok 3a-c) ^{***} |
| | | Ihlica trysky je poškodená | ► Kompletný nástavec trysky vymeniť (vid' obrázok 3a-c) ^{***} |
| C | Nepravdivý obraz farby s tvorbou kvapiek  | Tryska znečistená alebo poškodená | ► Vyčistiť ^{*****} alebo vymeniť kompletný nástavec trysky (vid' obrázok 3a-c) ^{***} |
| | | Pracovný tlak (dynamický tlak) príliš malý | ► Zvýšiť pracovný tlak (dynamický tlak). Dodržať maximálny pracovný tlak [*] |
| | | Príliš vysoká viskozita | ► Znížiť viskozitu alebo zvýšiť tlak materiálu (Poz.18) |
| | | Vzduchová hlavica (Poz.11) znečistená | ► Vyčistiť ^{*****} |
| D | Nerovnomerné nahromadenie materiálu  | Pracovný tlak (dynamický tlak) príliš vysoký | ► Pracovný tlak [*] znížiť |
| | | Voľný alebo poškodený štrbinový prieduch | ► Štrbinový prieduch (Poz.13) pevne naskrutkovať alebo vymeniť nástavec trysky |
| | | Vzduchová hlavica alebo trysky zanesená farbou | ► Vyčistiť ^{*****} alebo vymeniť kompletný nástavec trysky (vid' obrázok 3a-c) ^{***} |
| | | Príliš nízka viskozita | ► Zvýšiť viskozitu, použiť nástavec trysky s menším priemerom |
| | | Výkon kompresora príliš nízky | ► Inú výkonnosť použiť [*] |
| | | Šírka lúča príliš veľká | ► Znížiť šírku lúča (Poz.4) |
| E | Koncentrované nahromadenie materiálu v strede  | Príliš veľa nanášaného materiálu | ► Použiť menší nástavec trysky. Znížiť množstvo farby (Poz.03) Znížiť tlak materiálu (Poz.18) |
| | | Pracovný tlak (dynamický tlak) príliš malý | ► Zvýšiť pracovný tlak (dynamický tlak). Dodržať maximálny pracovný tlak [*] |
| | | Príliš vysoká viskozita | ► Znížiť viskozitu alebo zvýšiť tlak materiálu (Poz.18) |
| F | Jednostranne posunutý obraz striekania  | Znečistené alebo deformované vrtania na rohoch vzduchovej hlavice | ► Vyčistiť ^{*****} alebo vymeniť kompletný nástavec trysky (vid' obrázok 3a-c) ^{***} |

*K odstráneniu poruchy: Prebrať informácie z kapitoly "Technické dáta" návod na obsluhu časť 1 !

***K odstráneniu poruchy: Čítať kapitolu: "Uvedenie do prevádzky"!

****K odstráneniu poruchy: Čítať kapitolu: "Údržba" !

Obráťte sa prosím v prípade potreby na našich servisných pracovníkov, vid' posledná strana.

DE EG-Konformitätserklärung

Wir erklären in alleiniger Verantwortung, dass dieses Produkt mit folgenden Richtlinien und Normen übereinstimmt:
2006/42/EG; EN ISO 12100-1:2003+A1:2009; EN ISO 12100-2:2003+A1:2009; EN 1953:1998; 94/9/EG

Farbspritzpistole: FSP-AZ 2 **Serien-Nr.:** T460065 **Jahr der CE-Kennzeichnung:** 2012

Der Unterzeichner ist Leiter Technik; Dokumentationsbeauftragter

GB EC Declaration of Conformity

We declare under our sole responsibility that this product complies with the following guidelines and standards:
2006/42/EC; EN ISO 12100-1:2003+A1:2009; EN ISO 12100-2:2003+A1:2009; EN 1953:1998; 94/9/EC

Paint spray gun: FSP-AZ 2 **Serial no.:** T460065 **Year of CE mark:** 2012

Undersigned is Head of engineering; Documentation representative

PL Deklaracja zgodności WE

Niniejszym oświadczamy na własną odpowiedzialność, iż produkt ten jest zgodny z następującymi wytycznymi oraz normami:
2006/42/WE; EN ISO 12100-1:2003+A1:2009; EN ISO 12100-2:2003+A1:2009; EN 1953:1998; 94/9/WE

Pistolet lakierniczy: FSP-AZ 2 **Nr seryjny:** T460065 **Rok oznakowania CE:** 2012

Podpis: Kierownik Działu Technicznego; Rzeczoznawca

H EG-konformitásnyilatkozat

Kizárólagos felelősségünk tudatában kijelentjük, hogy ez a termék megfelel a következő irányelveknek és szabványoknak:
2006/42/EK; EN ISO 12100-1:2003+A1:2009; EN ISO 12100-2:2003+A1:2009; EN 1953:1998; 94/9/EK

Lakkszóró pisztolyok: FSP-AZ 2 **Sorozatszám:** T460065 **A CE-bejegyzés éve:** 2012

Jegyzi a felelős műszaki vezető; A dokumentálás felelőse

CZ ES-Prohlášení o shodě

Prohlašujeme s veškerou odpovědností, že tento výrobek je ve shodě s následujícími směrnici a normami:
2006/42/ES; EN ISO 12100-1:2003+A1:2009; EN ISO 12100-2:2003+A1:2009; EN 1953:1998; 94/9/EG

Stříkací pistole: FSP-AZ 2 **Sériové č.:** T460065 **Rok označení CE:** 2012

Podepsaná osoba je technický vedoucí; Zodpovědný za dokumentaci

SK EG-Osvedčenie konformity

Prehlasujeme na našu zodpovednosť, že daný produkt zodpovedá nasledovným smerniciam a normám:
2006/42/ES; EN ISO 12100-1:2003+A1:2009; EN ISO 12100-2:2003+A1:2009; EN 1953:1998; 94/9/ES

Striekacia pištoľ: FSP-AZ 2 **Sériové č.:** T460065 **Rok označenia CE:** 2012

Podpísaný je technický vedúci vývoja/skúšky; zodpovedný za dokumentáciu



Schneider Druckluft GmbH
Ferdinand-Lassalle-Str. 43
D-72770 Reutlingen

Reutlingen, 02.05.2012
i.V./pp/ z up./v zastoupení/v.z.
Gernot Blöchle

i.V. Gernot Blöchle



Schneider Druckluft GmbH

Ferdinand-Lassalle-Str. 43
D-72770 Reutlingen

☎ +49 (0) 7121 959-0

☎ +49 (0) 7121 959-151

✉ info@tts-schneider.com

🌐 www.schneider-airsystems.com

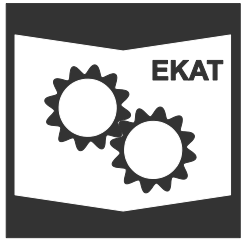

Ersatzteilkatalog / spare parts catalogue / catalogue de pièces de rechange en ligne / catálogo de piezas de recambio / reserveonderdelencatalogus / reservedeler katalog / katalog części zamiennych / pótalkatrész katalógusunkat folyamatosan / katalog náhradních dílů / katalóg náhradných dielov / каталога запасных частей:

🌐 www.schneider-airsystems.com/td



Registration, Evaluation, Authorization and Restriction of Chemicals:

🌐 www.schneider-airsystems.com/reach

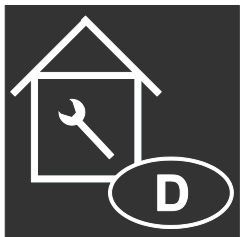

TTS Tooltechnic Systems AG & Co. KG

Wertstraße 22
D-73240 Wendlingen

☎ +49 (0) 7024 804-20300

☎ +49 (0) 7024 804-22269

✉ service@tts-schneider.com

🌐 www.schneider-airsystems.de/Service/Seiten/Service.aspx



🌐 www.schneider-airsystems.com