

| | | | | | |
|----|---------------------------|--------|-----|--------|------|
| CZ | Originál návodu k obsluze | Část 1 | I/1 | Část 2 | II/1 |
|----|---------------------------|--------|-----|--------|------|

SGS 1000 - 1/2"

D 322 814

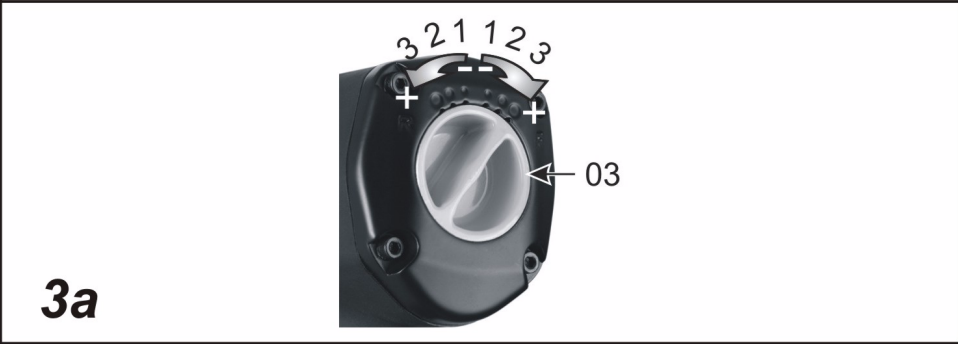

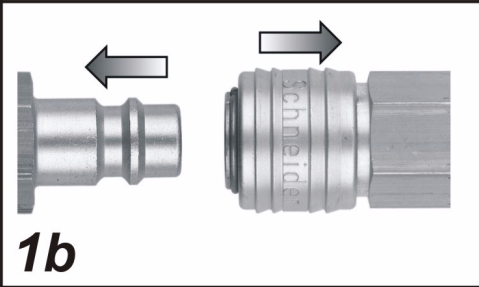
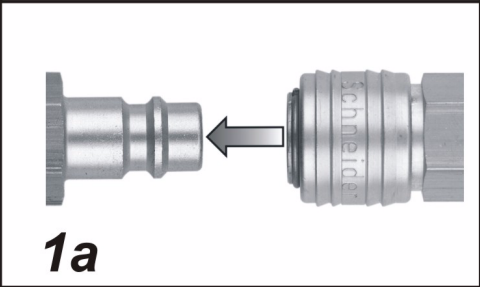

Obsah - Část 1

| | | |
|-----|-------------------------|---|
| 1.1 | Všeobecné pokyny | 1 |
| 1.2 | Obsah dodávky..... | 1 |
| 1.3 | Řádné použití | 1 |
| 1.4 | Technická data | 1 |
| 1.5 | Stavba | 1 |
| 1.6 | Uvedení do provozu..... | 1 |
| 1.7 | Údržba | 1 |

Uvedené obrázky se nacházejí na začátku návodu k použití.

1.1 Všeobecné pokyny

Dbejte bezpečnostních pokynů!

Čtěte návod k obsluze!



Pozor: Čtěte také Část 2 návodu k obsluze!

1.4 Technická data

| | | |
|-----------------------------------------------------------------------------|----------------------------|---------|
| Výkon | 0,81 | kW |
| Spotřeba vzduchu | 10 | l/sec |
| Maximální provozní tlak | 6,3 | bar |
| Počet otáček | 7500 | ot./min |
| Maximální uvolňovací moment (třída jakosti 8.8) | 1000 | Nm |
| Příklep | dvojitý kladívkový příklep | |
| Upevnění oříšků | 1/2 | coul |
| Hladina hluchosti L_{pa} (ve vzdálenosti 1 m) podle DIN 45 635, díl 20 | 89 | dB(A) |
| Vibrace podle DIN ISO 8662 | 3,6 | m/s^2 |
| Rozměry: šířka x hloubka x výška | 188 x 69 x 210 | mm |
| Doporučený průměr hadice (vnitřní) při L= 10 m | 10 | mm |
| Hmotnost | 1,9 | kg |

1.5 Stavba

- 01 Vsuvka
- 02 Ovládací páčka
- 03 Regulace vzduchu
- 04 Přepínací páčka směru otáček
- 05 Pohonná hřídel
- 06 Přídržný kroužek
- 09 Plnicí šroub oleje
- 11 Odvod vzduchu

Technické změny vyhrazeny. Zobrazení se může odlišovat od skutečnosti.

1.2 Obsah dodávky

- Příklepový utahovák
- Vsuvka
- Návod k obsluze

1.3 Řádné použití

Toto ruční pneumatické nářadí pro řemeslné použití se hodí pro:

Utahování a povolování závitových šroubení s ohledem na maximální výkon v různých oblastech použití.

Jiné použití je nevhodné.

1.6 Uvedení do provozu



Pozor: Čtěte také Část 2 návodu k obsluze!

Pozor: Vypusťte tlak z přístroje!

1.7 Údržba

Mazání příklepu

2-3 x ročně speciálním olejem:

- ▶ Pohonnou hřídel (poz. 05) mažte přes mazací čep mezi hřídelí a tělem příklepu.

DE EG-Konformitätserklärung

Wir erklären in alleiniger Verantwortung, dass dieses Produkt mit folgenden Richtlinien und Normen übereinstimmt:
2006/42/EG; DIN EN 792-6; EN ISO 12100-1; EN ISO 12100-2

Schlagschrauber: SGS 1000-1/2" **Serien-Nr.:** T400057 **Jahr der CE-Kennzeichnung:** 2010

Der Unterzeichner ist Leiter Forschung und Entwicklung; Dokumentationsbeauftragter

GB EC Declaration of Conformity

We declare under our sole responsibility that this product complies with the following guidelines and standards:
2006/42/EC; DIN EN 792-6; EN ISO 12100-1; EN ISO 12100-2

Impact wrench: SGS 1000-1/2" **Serial no.:** T400057 **Year of CE mark:** 2010

Undersigned is Head of research and development; Documentation representative

F Déclaration de conformité CE

Nous déclarons, sous notre seule responsabilité, que ce produit est conforme aux directives et normes suivantes :
2006/42/CE ; DIN EN 792-6; EN ISO 12100-1; EN ISO 12100-2

Tournevis à frapper: SGS 1000-1/2" **N° de série :** T400057 **Année du marquage CE :** 2010

Signataire est Directeur de recherche et développement; Responsable de documentation

E Declaración de conformidad CE

Por la presente declaramos bajo nuestra exclusiva responsabilidad que este producto cumple con las siguientes directivas y normas:
2006/42/CE; DIN EN 792-6; EN ISO 12100-1; EN ISO 12100-2

Atornillador de percusión: SGS 1000-1/2" **N.º serie:** T400057 **Año del marcado "CE" de conformidad:** 2010

El firmante es Director de investigación y desarrollo; Responsable de documentación

NL EG-conformiteitsverklaring

Wij verklaren in uitsluitende verantwoording dat dit product overeenkomt met de volgende richtlijnen en normen:
2006/42/EG; DIN EN 792-6; EN ISO 12100-1; EN ISO 12100-2

Slagschroevendraaier: SGS 1000-1/2" **Serienr.:** T400057 **Jaar van de CE-markering:** 2010

Ondertekend: Hoofd Onderzoek en ontwikkeling; Documentatieverantwoordelijke

PL Deklaracja zgodności WE

Niniejszym oświadczamy na własną odpowiedzialność, iż produkt ten jest zgodny z następującymi wytycznymi oraz normami:
2006/42/WE; DIN EN 792-6; EN ISO 12100-1; EN ISO 12100-2

Wkrętarka udarowa: SGS 1000-1/2" **Nr seryjny:** T400057 **Rok oznakowania CE:** 2010

Podpis: Kierownik Działu Badań i Rozwoju; Rzeczoznawca

H EG-konformitási nyilatkozat

Kizárólagos felelősségünk tudatában kijelentjük, hogy ez a termék megfelel a következő irányelveknek és szabványoknak:
2006/42/EK; DIN EN 792-6; EN ISO 12100-1; EN ISO 12100-2

Csavarbehajtó: SGS 1000-1/2" **Sorozatszám:** T400057 **A CE-bejegyzés éve:** 2010

Aláíró: Fejlesztés/Kísérlet vezetője; A dokumentálás felelőse

CZ ES-Prohlášení o shodě

Prohlašujeme s veškerou odpovědností, že tento výrobek je ve shodě s následujícími směrnicemi a normami:
2006/42/ES; DIN EN 792-6; EN ISO 12100-1; EN ISO 12100-2

Příklepový utahovák: SGS 1000-1/2" **Sériové č.:** T400057 **Rok označení CE:** 2010

Podepsaná osoba je vedoucí vývoje a výzkumu; Zodpovědný za dokumentaci

SK EG-Osvedčenie konformity

Prehlasujeme na našu zodpovednosť, že daný produkt zodpovedá nasledovným smerniciam a normám:
2006/42/ES; DIN EN 792-6; EN ISO 12100-1; EN ISO 12100-2

Príklepový utahovák: SGS 1000-1/2" **Sériové č.:** T400057 **Striekacia pištoľ:** 2010

Podpísaný je vedúci vývoja/skúšky; zodpovedný za dokumentáciu

RUS Декларация о соответствии ЕС

Мы заявляем со всей ответственностью, что данное изделие соответствует следующим стандартам и директивам:
2006/42/EG; DIN EN 792-6; EN ISO 12100-1; EN ISO 12100-2

Ударный гайковерт: SGS 1000-1/2" **Серийный №:** T400057 **Год маркировки CE:** 2010

Нижеподписавшийся: Руководитель отдела исследования и развития; ответственный за документацию



04.2010

Schneider Druckluft GmbH
Ferdinand-Lassalle-Str. 43
D-72770 Reutlingen

i.v.

i.v./pp/p.p./bij volmacht/z up./v zastoupení/v.z./Во исполнение
Christian Kneip

Obsah - Část 2

| | | |
|------|---------------------------|---|
| 2.1 | Všeobecné pokyny | 1 |
| 2.2 | Symboly | 1 |
| 2.3 | Bezpečnostní pokyny | 2 |
| 2.4 | Uvedení do provozu..... | 3 |
| 2.5 | Údržba | 3 |
| 2.6 | Vyřazení z provozu..... | 4 |
| 2.7 | Náhradní díly..... | 4 |
| 2.8 | Záruční podmínky | 4 |
| 2.9 | Hledání závad..... | 5 |
| 2.10 | REACH..... | 5 |

Uvedené obrázky se nacházejí na začátku návodu k použití.

2.1 Všeobecné pokyny

Dbejte bezpečnostních pokynů!

2.2 Symboly

Pozor: Těmto symbolům věnujte maximální pozornost!

Čtěte návod k obsluze!

Kontroly, seřízení a údržba by měly být dokumentovány v knize o údržbě. Při dotazech uvádějte sériové číslo, objednávací číslo a název přístroje.

Než začnete s přístrojem pracovat, přečtěte si pozorně tento návod k obsluze!

Pozor: Čtěte také Část 1 návodu k obsluze!

Všechny obrázky, na které je v textu tento odkaz (obr. ...), najdete v Části 1.









Technické změny vyhrazeny. Zobrazení se může odlišovat od skutečnosti.



Potřebná kvalita vzduchu: pouze vyčištěný, bez kondenzátu a s olejovou mlhou.

Výkonnost kompresoru: rozhodující je spotřeba vzduchu přístroje / náradí.

| Symbol | Popis | Stupeň nebezpečí | Následky nedodržení |
|-------------------------------------------------------------------------------------|-------------------|-----------------------------------|---------------------|
|  | NEBEZPEČÍ | bezprostředně hrozící nebezpečí | smrt, těžká zranění |
| | VAROVÁNÍ | možné nebezpečí | smrt, těžká zranění |
| | POZOR | může vzniknout nebezpečná situace | lehká zranění |
| | UPOZORNĚNÍ | může vzniknout nebezpečná situace | věcné škody |

| Symbol | Význam | Následky při nedbání pokynů |
|-------------------------------------------------------------------------------------|-----------------------|---------------------------------------------------------------|
|  | Čtěte návod k obsluze | zranění nebo smrt obsluhy věcné škody špatná manipulace |

| Symbol | Význam | Symbol | Význam |
|-------------------------------------------------------------------------------------|---------------------------|-------------------------------------------------------------------------------------|--------------------------|
|  | Noste ochranné brýle! |  | Noste sítku na vlasy! |
|  | Noste chrániče sluchu! |  | Noste ochranné rukavice! |
|  | Noste masku proti prachu! |  | Rotující díly! |
|  | Nebezpečí výbuchu! |  | Nebezpečí zakopnutí! |

| Symbol | Význam | Symbol | Význam |
|-----------------------------------------------------------------------------------|---------------|-----------------------------------------------------------------------------------|-------------------------|
|  | Horký povrch! |  | Nutné mazání přístroje! |

2.3 Bezpečnostní pokyny



NEBEZPEČÍ

Nebezpečí výbuchu!

- ▶ Nepracujte v prostředí, kde hrozí nebezpečí výbuchu!
- ▶ Nepřekračujte maximální provozní tlak (viz Část 1 návodu k obsluze, kapitola: "Technická data")!
- ▶ Používejte pouze stl. vzduch.



VAROVÁNÍ

Při otevření rychlospojky hrozí nebezpečí švihnutí hadic!

- ▶ Držte pevně vzduchovou hadici!



VAROVÁNÍ

Během provozu může dojít k poškození sluchu!

- ▶ Noste chrániče sluchu!



VAROVÁNÍ

Během práce může dojít k rozvíření prachu, kapalin, nečistot nebo horkých špon!

- ▶ Noste ochranné brýle!
- ▶ Noste masku proti prachu!



VAROVÁNÍ

Rotující díly!

- ▶ Noste sítku na vlasy!
- ▶ Zabraňte možnosti namotání vlasů nebo oblečení do přístroje!
- ▶ Noste pouze tělo obepínající oblečení / ochranný oděv!



VAROVÁNÍ

Hrozí odlétnutí šroubů, matek nebo oříšků!

- ▶ Dbejte na pevné usazení přístroje na pohonné hřídeli (poz. 05)!
- ▶ Přístroj nenechávejte běžet naprázdno!
- ▶ Dbejte maximálních otáček a obvodové rychlosti nasazeného přístroje!



POZOR

Pracovní plocha může být velmi horká!

- ▶ Noste ochranné rukavice!



POZOR

Vibrace se mohou za provozu přenášet z přístroje na uživatele

- ▶ dávejte pozor
- ▶ noste ochranné rukavice



POZOR

Nebezpečí zakopnutí! Hadice, které vedou přes podlahu

- ▶ odstranit, resp. dát na ně pozor!



Upozornění

Může dojít k poškození měkkých materiálů

- ▶ Zabraňte příliš pevnému utažení šroubů a materiálů!
- ▶ Dávejte pozor na otáčky přístroje. Viz kapitola: "Technická data"!



- Chraňte sebe, jiné osoby, zvířata, věci a životní prostředí vhodnými preventivními opatřeními tak, abyste předešli škodám na zdraví, věcech či životním prostředí a zamezili nebezpečí úrazu.
- Pracujte odpočatí, koncentrovaní a řádně poučení.
- Opravy smí provádět pouze kvalifikovaný personál firmy Schneider Bohemia nebo její servisní partneři.
- **Je zakázáno:** používání k jiným účelům, než ke kterým je přístroj určen; provádět nouzové opravy; používání jiných zdrojů energie; odstraňovat nebo poškozovat bezpečnostní zařízení; používání při netěsnostech nebo poruchách zařízení; používat jiné než originální náhradní díly; překračovat max. provozní tlak (max. + 10%); pracovat bez ochranných pomůcek; zařízení pod tlakem transportovat, provádět údržbu, opravovat, ponechat bez dozoru; používat jiná / špatná mazadla; kouřit; používat v blízkosti otevřeného ohně; odstraňovat nálepky.
- **Je zakázáno:** Používat jiná nářadí; dotýkat se rotujících částí.
- **Je zakázáno:** Utahovat nebo povolovat šrouby / matky bez kontroly nebo velkou silou; používat chromované / poškozené oříšky. Příklepový utahovák by měl mít max. 5 rázů na povolení nebo utažení. K dotahování používejte momentový klíč.

2.4 Uvedení do provozu

Před uvedením do provozu:

1. Seznamte se s technickými údaji, obrázky, jednotlivými díly, řádným použitím a bezpečnostními pokyny.



(viz také Část 1 kapitola „Technická data“ a kapitola „Řádné použití“).

2. Provedte vizuální kontrolu.
3. Nepoužívejte pod 5° C.
4. Pokud je přiložena: namontujte vsuvku (poz. 01).
5. Nasadte potřebný oříšek přes přídržný kroužek (poz. 06) nebo přídržnou kuličku (poz. 07) na čtyřhran pohonné hřídele (poz. 05).
6. Překontrolujte pevné usazení oříšku na hřídeli (poz. 05).

Připojení ke stl. vzduchu:

1. Zapojte údržbovou jednotku s redukčním ventilem s filtrem a mlhový přimazávač.
2. Zatlačte rychlospojku hadice se stl. vzduchem na vsuvku (poz. 01) (obr. 1a).

Provoz:

1. Na prepínací páčce (poz. 04) nastavte požadovaný směr otáček (obr. 2a).
2. Utahovák nasadte oříškem na šroub / matku.
3. Zmáčknutím spouště (poz. 02) se uvede utahovák do provozu.
4. Utahovací moment může být nastaven také pomocí regulace vzduchu (poz. 03) (obr. 3a).

Po použití:

1. Rychlospojku vytáhněte ze vsuvky (poz. 01) (obr. 1b).
2. Vymontujte oříšek.
3. Přístroj vyčistěte a uložte.

2.5 Údržba

Příklepový / ráčnový utahovák Mazání pohonného motoru:

- ① Pro dlouhodobou bezporuchovou funkci přístroje je nutné jeho pravidelné mazání!



- ▶ Mazání přes úpravnou jednotku s mlhovým přimazávačem.
- ▶ Bez mlhového přimazávače: Denně mažte ručně přes vsuvku (poz. 01).
- ▶ Byl-li přístroj několik týdnů mimo provoz, musíte přidat několik kapek speciálního oleje pro pneumatické nářadí do vsuvky (poz. 01).

Příklepový utahovák

Příklepový utahovák mažte cca. každých 48 hodin:

- ▶ Je-li k dispozici: mažte každých cca. 48 hodin přes mazací čep (poz. 10).

Příklepový utahovák

Mazání příklepu

2-3 x ročně olejem / mazacím tukem:

1. Je-li k dispozici: Povolte šroub pro plnění oleje (poz. 09).
2. Doplněte cca. 5-10 kapek oleje.
3. Zašroubujte šroub pro plnění oleje.

Alternativa:

1. Povolte šrouby (poz. 13) a otevřete kryt (poz. 08) (obr. 4a).
2. Vymontujte příklep (obr. 4b).
3. Namažte příklep olejem / mazacím tukem (obr. 4c).
4. Montáž příklepu probíhá v obráceném pořadí. Zavřete kryt (poz. 08) a utáhněte šrouby (poz. 13).

Ráčnový utahovák Mažte 2-3x ročně olejem:

1. Je-li k dispozici: Odkryjte gumovou ochranu (poz. 12).
2. Pohyblivé části mažte z přední strany přístroje nebo na prepínací páčce směru otáček (poz. 04) (obr. 5a).

2.6 Vyřazení z provozu

Uskladnění přístroje: vyčištěný, suchý, zbavený prachu, ne pod 5° C.

Likvidace: Přístroj, obaly a použitý materiál skladujte podle platných předpisů.

2.7 Náhradní díly

Aktuální exploatační výkresy a kusovníky náhradních dílů jsou k dispozici na internetových stránkách www.schneider-airsystems.com/td/. Se speciálními dotazy se, prosím, obračejte přímo na servisní oddělení firmy Schneider Bohemia nebo kontaktujte Vašeho prodejce.

2.8 Záruční podmínky

Podklad pro uplatnění reklamace: kompletní přístroj v původním stavu a doklad o koupi.

Schneider Bohemia poskytuje podle zákona záruku na chyby materiálu a výrobní chyby:

dle údaje uvedeného v záručním listě

Ze záruky jsou vyloučeny: Spotřební (opotřebitelné) díly; škody vzniklé nesprávným používáním; škody způsobené přetížením zařízení; škody vzniklé špatnou manipulací; škody vzniklé nedostatečnou / špatnou / žádnou údržbou nebo mazáním; škody vzniklé nárazy; škody vyvolané velkou prašností; škody způsobené nevhodným zacházením; škody způsobené použitím špatného zdroje energie; škody vzniklé neupraveným / málo upraveným stl. vzduchem; škody způsobené nedbáním návodu k obsluze; škody způsobené používáním nevhodných pracovních prostředků.

2.9 Hledání závad

Dbejte bezpečnostních pokynů!

| | Závada | Příčina | Odstranění |
|---|----------------------------|----------------------------------------------------------------------------------|------------------------------------------------------------------------------------|
| A | Šrouby nejdou povolit | Je opotřebovaný oříšek | ► Oříšek vyměňte |
| | | Regulace vzduchu je špatně nastavená | ► Regulaci vzduchu nastavte správně* |
| | | Příliš nízký pracovní tlak | ► Zvyšte pracovní tlak. Nepřekročte max. přípustný provozní tlak!* |
| | | Příliš malý výkon kompresoru | ► Použijte kompresor jiného výkonu* |
| | | Průměr hadice je příliš malý | ► Použijte vhodný průměr hadice* |
| B | Oříšek nedrží na čtyřhranu | Oříšek je opotřebovaný | ► Oříšek vyměňte |
| | | Přidržený kroužek (poz. 06) / přidržená kulička (poz. 07) je defektní nebo chybí | ► Obraťte se na servis Schneider Bohemia nebo na některého ze servisních partnerů. |
| | | Je opotřebovaný čtyřhran pohonné hřídele (poz. 05) | ► Obraťte se na servis Schneider Bohemia nebo na některého ze servisních partnerů. |

*Při odstraňování závad vycházejte z informací v kapitole "Technická data" v Části 1 návodu k obsluze!

V případě potřeby se obraťte na jakékoli servisní místo společnosti Schneider, viz poslední strana.

2.10 REACH

REACH je nařízení o chemických látkách, platné od roku 2007 v celé Evropě. Jako následný uživatel, tedy jako výrobce výrobků jsme si vědomi své informační povinnosti vůči zákazníkům. Abychom vás mohli vždy

informovat o nejnovějším vývoji a o možných látkách ze seznamu látek v našich výrobcích, vytvořili jsme pro vás následující webovou stránku:

www.schneider-airsystems.com/reach

Service

Deutschland

Schneider Druckluft GmbH
Ferdinand-Lassalle-Str. 43
D-72770 Reutlingen

☎ +49 (0) 71 21 9 59-2 44

☎ +49 (0) 71 21 9 59-2 69

E-Mail: service@tts-schneider.com

Schweiz

Tooltechnic Systems (Schweiz) AG
Moosmattstrasse 24
8953 Dietikon

☎ +41 - 44 744 27 27

☎ +41 - 44 744 27 28

E-Mail: info-ch@tts-schneider.com

Österreich

Tooltechnic Systems GmbH
Lützowgasse 14
A-1140 Wien

☎ +49 (0) 7121 959-156

☎ +49 (0) 7121 959-151

E-Mail: austria@tts-schneider.com

Slowakei / Slovensko

Schneider Slovensko
Novozamocka 165
SK-94905 Nitra

☎ 00421 / 37 / 6 522 775

☎ 00421 / 37 / 6 522 776

E-Mail: schneider@schneider-nr.sk

Tschechien/ Česká Republika

Schneider Bohemia, spol. s.r.o.
Sulkov 555
CZ-33021 Líně

☎ +420 377 911 314

☎ +420 377 911 005

E-Mail: info@schneider-bohemia.cz

Ungarn / Magyarország

Schneider Légtechnika Kft.
Rákóczi u. 138
HU-7100 Szekszárd

☎ 0036 / 74 / 41 21 62

☎ 0036 / 74 / 31 92 14

E-Mail: info@schneider-legtechnika.hu

Frankreich / France

Tooltechnic Systems E.U.R.L
Marque Festool
47 Grande Allée du 12 Février 1934
Noisiel
77448 Marne La vallée Cedex 2

☎ (+33) -1- 60 06 64 30

☎ (+33) -1- 60 06 62 26

E-Mail: bkru@tts-festool.com

Niederlande / Nederland

Tooltechnic Systems BV
Coenecoop 715
2741 PW Waddinxveen
Postbus 39
2740 AA Waddinxveen

☎ (0031) 182 -621 9 40

☎ (0031) 182 -621 9 49

E-Mail: info-nl@tts-festool.com

Polen / Polska

Tooltechnic Systems (Polska) Sp.z.o.o.
ul. Mszczonowska 7
05-090 RASZYN, Janki k. W-wy

☎ +48 - 22 711 41 61

☎ +48 - 22 720 11 00

E-Mail: info-pl@tooltechnicsystems.com

Spanien / España

TTS Tooltechnic Systems, S.L.U.
Paseo de la Zona Franca 69-73
E-08038 Barcelona

☎ +34 93 264 3032

☎ +34 93 264 3033

E-Mail: info-es@tts-schneider.com

Россия / Rossiya

Tooltechnic Systems
ул. Красноказарменная, 13
111250, Москва

☎ (007) -495- 72195 85

☎ (007) -495- 361 22 09

E-Mail: info@tooltechnic.ru

<http://www.schneider-airsystems.com>