

(D)	Originalbedienungsanleitung	Teil 1	I/	1	Teil 2	II/	1
(GB)	Original operating manual	Part 1	I/	2	Part 2	II/	6
(F)	Notice d'utilisation d'origine	Partie 1	I/	3	Partie 2	II/	11
(E)	Manual de instrucciones original	Parte 1	I/	4	Parte 2	II/	16
(NL)	Originele gebruiksaanwijzing	Deel 1	I/	5	Deel 2	II/	21
(PL)	Oryginalna instrukcja eksploatacji	Części 1	I/	6	Części 2	II/	26
(RUS)	Оригинал Руководство по эксплуатации	Часть 1	I/	7	Часть 2	II/	31

RAS 134 - 1/2"

D322603

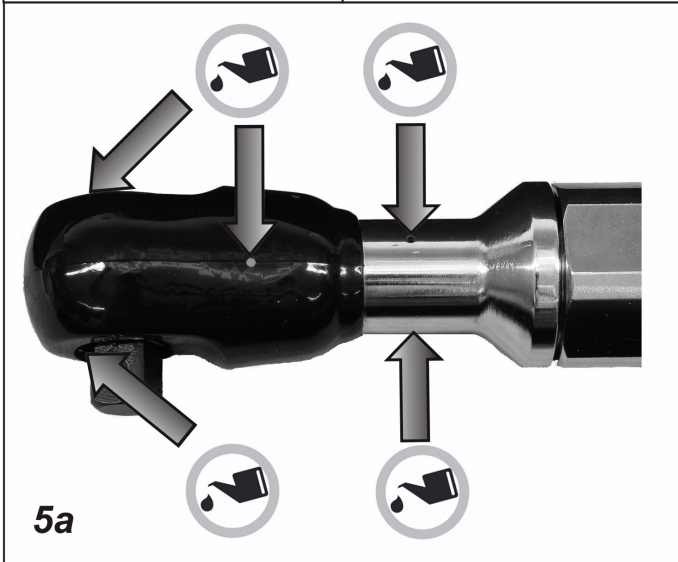

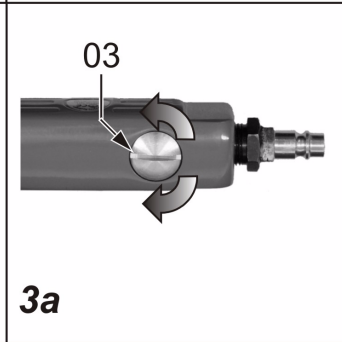
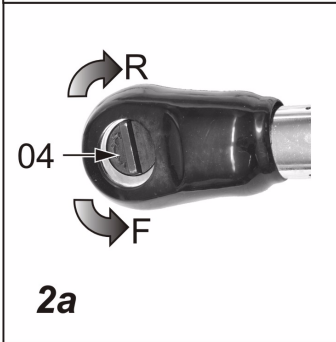
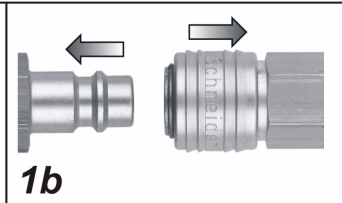
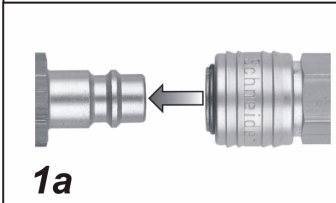

Inhaltsverzeichnis - Teil 1

1.1 Allgemeine Hinweise	1
1.2 Lieferumfang.....	1
1.3 Bestimmungsgemäße Verwendung	1
1.4 Technische Daten.....	1
1.5 Aufbau	1
1.6 Inbetriebnahme.....	1

Die angegebenen Abbildungen befinden sich am Anfang der Bedienungsanleitung.

1.1 Allgemeine Hinweise

Sicherheitshinweise beachten!

Bedienungsanleitung lesen!



Achtung: Bedienungsanleitung Teil 2 lesen und beachten!

1.4 Technische Daten

Leistung	0,32	kW
Luftverbrauch	3,92	l/sec
Maximal zulässiger Druck	6,3	bar
Drehzahl	170	U/min
Maximales Lösedrehmoment (Güteklasse 8.8)	70	Nm
Steckschlüsselaufnahme	1/2	Zoll
Arbeitsbereich bei Güteklasse 8.8 (maximale Gewindegroße):	M 8	
Schalldruckpegel L_{pa} (in 1 m Abstand) nach DIN 45 635, Teil 20	89,6	dB(A)
Vibration nach DIN ISO 8662	9,1	m/s^2
Abmessungen: Breite x Tiefe x Höhe	295 x 50 x 45	mm
Empfohlener Schlauchdurchmesser (innen) bei L= 10 m	9	mm
Gewicht	1,2	kg

1.5 Aufbau

- 01 Stecknippel
- 02 Abzugshebel
- 03 Luftregulierung
- 04 Umschaltknopf
- 05 Antriebswelle
- 07 Haltekugel
- 12 Gummischutz

Technische Änderungen vorbehalten. Abbildungen können vom Original abweichen.

1.2 Lieferumfang

- Ratschenschrauber
- Bedienungsanleitung

1.3 Bestimmungsgemäße Verwendung

Der druckluftbetriebene Ratschenschrauber ist ein Gerät für den handwerklichen Einsatz und eignet sich zum:

Befestigen und Lösen oder Ein- bzw. Ausdrehen von Gewindeverschraubungen unter Berücksichtigung der maximalen Leistung in unterschiedlichen Anwendungsbereichen.

Jede andere Verwendung ist zweckentfremdet.

1.6 Inbetriebnahme



Achtung: Bedienungsanleitung Teil 2 lesen und beachten!

Achtung: Gerät drucklos machen!

Table of contents - Part 1

1.1	General information	2
1.2	Scope of delivery	2
1.3	Conventional use	2
1.4	Technical data	2
1.5	Components.....	2
1.6	Commissioning	2

The specified illustrations appear at the beginning of the Operating Instructions.

1.2 Scope of delivery

- Ratchet screwdriver
- Instruction manual

1.3 Conventional use

The compressed ratchet screwdriver is an industrial tool designed for:

Fastening and loosening or inserting and unscrewing threaded connections in different application areas in line with the maximum power.

Any other type of use is considered contrary to the intended use.

1.1 General information

Observe the safety instructions!

Read the Instruction Manual!

 **Note:** Read and memorise part 2 of the instruction manual!

Subject to technical modifications. Illustrations may deviate from the original.

1.4 Technical data

Power	0,32	kW
Air consumption	3,92	l/sec
Max. permissible pressure	6,3	bar
Rotational speed	170	rpm
Maximum releasing torque (quality grade 8.8)	70	Nm
Socket spanner adapter	1/2	Inches
Application range with quality grade 8.8 (maximum thread size):	M 8	
Sound pressure level L_{pa} (at distance of 1 m) as per DIN 45 635, part 20	89,6	dB(A)
Vibrations as per DIN ISO 8662	9,1	m/s^2
Overall dimensions: width x depth x height	295 x 50 x 45	mm
Recommended hose diameter (inner) at L= 10 m	9	mm
Weight	1,2	kg

1.5 Components

- 01 Plug nipple
- 02 Trigger lever
- 03 Air regulation
- 04 Switch-over button
- 05 Drive shaft
- 07 Retaining ball
- 12 Rubber protection

1.6 Commissioning

 **Note:** Read and memorise part 2 of the instruction manual!

Caution: Depressurise the unit!

Table des matières - partie 1

1.1	Généralités	3
1.2	Éléments fournis.....	3
1.3	Consignes d'utilisation	3
1.4	Caractéristiques techniques.....	3
1.5	Structure	3
1.6	Mise en service.....	3

Les illustrations indiquées se trouvent au début de la notice d'utilisation.

1.1 Généralités

Tenir compte des consignes de sécurité!

Lire la notice d'utilisation!



Attention: consulter et respecter les consignes du mode d'emploi, partie 2 !

1.4 Caractéristiques techniques

Puissance	0,32	kW
Consommation d'air	3,92	l/s
Pression maximale admissible	6,3	bars
Vitesse de rotation	170	tr/min
Couple de desserrage maximal (classe de qualité 8.8)	70	Nm
Porte-embouts	1/2	"
Domaine de fonctionnement pour une classe de qualité 8.8 (taille maximale du filetage) :	M 8	
Niveau de pression sonore L_{pa} (à 1 m de distance) selon DIN 45 635, partie 20	89,6	dB(A)
Vibrations selon DIN ISO 8662	9,1	m/s ²
Dimensions : largeur x profondeur x hauteur	295 x 50 x 45	mm
Diamètre (intérieur) de tuyau souple recommandé pour L = 10 m	9	mm
Poids	1,2	kg

1.5 Structure

- 01 Raccord à enficher
- 02 Gâchette
- 03 Réglage d'air
- 04 Bouton de commutation
- 05 Arbre d'entraînement
- 07 Rotule de serrage
- 12 Protection en caoutchouc

Sous réserve de modifications techniques. Les illustrations peuvent différer du produit original.

1.2 Éléments fournis

- Tournevis à cliquet
- Mode d'emploi

1.3 Consignes d'utilisation

Le tournevis à cliquet pneumatique est un appareil à destination des artisans, spécialement conçu pour :
fixer ou desserrer, c.-à-d. visser ou dévisser des assemblages à vis dans la limite des spécifications de puissance maximale, dans divers secteurs d'application.
Toute autre utilisation est détournée de sa destination première.

1.6 Mise en service



Attention: consulter et respecter les consignes du mode d'emploi, partie 2 !

Attention : Mettez l'appareil hors pression !.

Índice - Parte 1

1.1	Indicaciones generales.....	4
1.2	Suministro	4
1.3	Uso previsto.....	4
1.4	Datos técnicos.....	4
1.5	Composición.....	4
1.6	Puesta en servicio	4

Las figuras indicadas se encuentran al principio del manual de instrucciones.

1.1 Indicaciones generales

Deben observarse las indicaciones de seguridad.

Leer el manual de instrucciones.



Atención: leer y observar el manual de instrucciones, parte 2

1.4 Datos técnicos

Potencia	0,32	kW
Consumo de aire	3,92	l/s
Máx. presión admisible	6,3	bar
Número de revoluciones	170	rpm
Par de giro máximo para desatornillar (categoría 8.8)	70	Nm
Alojamiento de llave de tubo	1/2	pulgadas
Margen de trabajo con categoría 8.8 (tamaño de rosca máximo):	M 8	
Nivel de intensidad sonora L_{pa} (a 1 m de distancia) según DIN 45 635, parte 20	89,6	dB (A)
Vibración según DIN ISO 8662	9,1	m/s^2
Dimensiones: ancho x profundidad x alto	295 x 50 x 45	mm
Diámetro (interior) de manguera recomendado para L= 10 m	9	mm
Peso	1,2	kg

1.5 Composición

- 01 Boquilla insertable
- 02 Gatillo
- 03 Regulación de aire
- 04 Botón de conmutación
- 05 Árbol de accionamiento
- 07 Bola de sujeción
- 12 Protección de goma

Reservado el derecho a introducir modificaciones técnicas. Las ilustraciones pueden variar con respecto al original.

1.2 Suministro

- Atornillador de carraca
- Manual de instrucciones

1.3 Uso previsto

El atornillador de carraca accionado por aire comprimido

es una herramienta de uso profesional diseñada para:

Atornillar y desatornillar o enroscar y desenroscar uniones atornilladas teniendo en cuenta la potencia máxima en función de los diversos campos de aplicación.

Cualquier otro uso se considera inadecuado.

1.6 Puesta en servicio



Atención: leer y observar el manual de instrucciones, parte 2

Atención: idespresurizar el aparato!

Inhoudsopgave - deel 1

1.1 Algemene aanwijzingen.....	5
1.2 Leveringsomvang	5
1.3 Toepassing conform de bepalingen	5
1.4 Technische gegevens	5
1.5 Opbouw	5
1.6 Inbedrijfname.....	5

De vermelde afbeeldingen staan in het begin van de gebruiksaanwijzing.

1.1 Algemene aanwijzingen

Veiligheidsaanwijzingen in acht nemen!
Gebruiksaanwijzing doorlezen!



Let op: gebruiksaanwijzing deel 2 lezen en in acht nemen!

1.4 Technische gegevens

Vermogen	0,32	kW
Luchtverbruik	3,92	l/s
Max. toelaatbare druk	6,3	bar
Toerental	170	omw/min
Maximaal losdraaimoment (kwaliteitsklasse 8.8)	70	Nm
Steeksleutelmaat	1/2	Inch
Werkbereik bij kwaliteitsklasse 8.8 (maximale schroefdraadgrootte):	M 8	
Geluidsniveau L_{pa} (op 1 m afstand) conform DIN 45 635, deel 20	89,6	dB(A)
Trilling conform DIN ISO 8662	9,1	m/s^2
Afmetingen: breedte x diepte x hoogte	295 x 50 x 45	mm
Aanbevolen slangdoorsnede (binnen) bij $L= 10$ m	9	mm
Gewicht	1,2	kg

1.5 Opbouw

- 01 Steeknippel
- 02 Aftaphendel
- 03 Luchtregeling
- 04 Omschakelknop
- 05 Aandrijfas
- 07 Houderkogel
- 12 Rubber bescherming

Technische wijzigingen voorbehouden. Afbeeldingen kunnen van het origineel afwijken.

1.2 Leveringsomvang

- Ratelschroevendraaier
- Gebruiksaanwijzing

1.3 Toepassing conform de bepalingen

De persluchtangedreven ratelschroevendraaier

is een apparaat voor vaklieden en is geschikt voor het:

Bevestigen en losdraaien of in- resp. uitdraaien van schroefdraadaansluitingen rekening houdend met het maximale vermogen in de verschillende toepassingsbereiken.

Ieder ander gebruik is oneigelijk.

1.6 Inbedrijfname



Let op: gebruiksaanwijzing deel 2 lezen en in acht nemen!

Let op: apparaat drukloos maken!

Spis treści - części 1

1.1	Wskazówki ogólne.....	6
1.2	Zakres dostawy	6
1.3	Użytkowanie zgodne z przeznaczeniem	6
1.4	Dane techniczne	6
1.5	Konstrukcja.....	6
1.6	Uruchamianie	6

Podane rysunki znajdują się w załączniku instrukcji obsługi.

1.1 Wskazówki ogólne

Należy przestrzegać wskazówek dotyczących bezpieczeństwa!

Należy przeczytać instrukcję obsługi!



Uwaga: Należy przeczytać i stosować się do części 2 instrukcji obsługi!

Możliwość zmian technicznych zastrzeżona. Ilustracje mogą różnić się od oryginału.

1.2 Zakres dostawy

- Klucz zapadkowy
- Instrukcja obsługi

1.3 Użytkowanie zgodne z przeznaczeniem

Pneumatyczny klucz zapadkowy jest urządzeniem przeznaczonym do zastosowań rzemieślniczych

i nadaje się do:

mocowania / odkręcania lub do wkręcania / wykręcania połączeń gwintowych z uwzględnieniem maksymalnej mocy uzyskiwanej w różnym środowisku roboczym.

Każde inne zastosowanie jest niezgodne z przeznaczeniem.

1.4 Dane techniczne

Moc	0,32	kW
Zużycie powietrza	3,92	l/sek
Maks. dopuszczalne ciśnienie:	6,3	bar
prędkość obrotowa	170	obr./min
Maksymalny moment odkręcania (klasa jakości 8.8):	70	Nm
Uchwyt kluczy nasadowych	1/2	cale
Obszar roboczy przy klasie jakości 8.8 maksymalny rozmiar gwintu):	M 8	
Poziom ciśnienia akustycznego L_{pa} (w odległości 1 m) wg DIN 45 635, część 20	89,6	dB(A)
Wibracje wg DIN ISO 8662	9,1	m/s ²
Wymiary: szer. x głęb. x wys.	295 x 50 x 45	mm
Zalecana średnica przewodu (wewnętrzna) przy L= 10 m	9	mm
Ciężar	1,2	kg

1.5 Konstrukcja

- 01 Złączka wtykowa
- 02 Dźwignia spustowa
- 03 Regulacja powietrza
- 04 Przycisk przełączający
- 05 Wał napędowy
- 07 Głowica mocująca
- 12 Osłona gumowa

1.6 Uruchamianie



Uwaga: Należy przeczytać i stosować się do części 2 instrukcji obsługi!

Uwaga: Urządzenie pozbawione ciśnienia!

Оглавление Часть 1

Иллюстрации могут отличаться от оригинала.

1.1 Общие указания	7
1.2 Комплект поставки	7
1.3 Использование по назначению .	7
1.4 Технические характеристики	7
1.5 Конструкция.....	7
1.6 Ввод в эксплуатацию	7

Иллюстрации находятся в начале руководства по эксплуатации.

1.2 Комплект поставки

- Гайковёрт с трещоткой
- Руководство по эксплуатации

1.3 Использование по назначению

Пневматический гайковёрт с трещоткой является инструментом ремесленного применения

и подходит для:

Закручивания/откручивания либо закрепления/снятия элементов резьбовых соединений в различных сферах с учётом максимальной мощности инструмента.

Использование в любых других целях является использованием не по назначению.

1.1 Общие указания

Соблюдайте правила техники безопасности!

Прочитайте руководство по эксплуатации!

 **Внимание:** прочитайте и соблюдайте указания руководства по эксплуатации, часть 2!

Компания оставляет за собой право на внесение технических изменений.

1.4 Технические характеристики

Мощность	0,32	кВт
Расход воздуха	3,92	л/сек
Максимально допустимо Давление	6,3	бар
Частота вращения	170	об/мин
Макс. момент при откручивании (класс точности 8.8)	70	Н•м
Зев торцевого ключа	1/2	дюйма
Рабочий диапазон для класса точности 8.8 (максимальный размер резьбы):	М 8	
Уровень звукового давления L_{pa} (на расстоянии 1 м) согласно DIN 45 635, ч. 20	89,6	дБ (А)
Вибрация согласно DIN ISO 8662	9,1	м/с ²
Размеры: Ширина x Глубина x Высота	295 x 50 x 45	мм
Рекомендуемый диаметр шланга (внутренний) при L = 10 м	9	мм
Масса	1,2	кг

1.5 Конструкция

- 01 Вставной ниппель
- 02 Спускной рычаг
- 03 Регулятор подачи воздуха
- 04 Кнопка переключателя
- 05 Вал привода
- 07 Стопорный шарик
- 12 Резиновая насадка

1.6 Ввод в эксплуатацию

 **Внимание:** прочитайте и соблюдайте указания руководства по эксплуатации, часть 2!

Внимание: Сбросьте давление в устройстве!

DE EG-Konformitätserklärung**GB EC Declaration of Conformity****NL EG-conformiteitsverklaring****F Déclaration de conformité CE****PL Deklaracja zgodności WE****E Declaración de conformidad CE****RUS Декларация о соответствии ЕС**

Wir erklären in alleiniger Verantwortung, dass dieses Produkt mit folgenden Richtlinien und Normen übereinstimmt: 98/37/EG (bis 28.12.2009); 2006/42/EG (ab 29.12.2009); DIN EN ISO 12100; DIN EN 792; BGR 500.

We declare under our sole responsibility that this product complies with the following guidelines and standards: 98/37/EC (before 28.12.2009); 2006/42/EC (after 29.12.2009); DIN EN ISO 12100; DIN EN 792; BGR 500.

Nous déclarons, sous notre seule responsabilité, que ce produit est conforme aux directives et normes suivantes : 98/37/CE (jusqu'au 28.12.2009); 2006/42/CE (à partir du 29.12.2009); DIN EN ISO 12100; DIN EN 792; BGR 500.

Por la presente declaramos bajo nuestra exclusiva responsabilidad que este producto cumple con las siguientes directivas y normas: 98/37/CE (hasta 28.12.2009); 2006/42/CE (desde 29.12.2009); DIN EN ISO 12100; DIN EN 792; BGR 500.

Wij verklaren in uitsluitende verantwoording dat dit product overeenkomt met de volgende richtlijnen en normen: 98/37/EG (tot 28.12.2009); 2006/42/EG (vanaf 29.12.2009); DIN EN ISO 12100; DIN EN 792; BGR 500.

Niniejszym oświadczamy na własną odpowiedzialność, iż produkt ten jest zgodny z następującymi wytycznymi oraz normami: 98/37/WE (do 28.12.2009); 2006/42/WE (od 29.12.2009); DIN EN ISO 12100; DIN EN 792; BGR 500.

Мы заявляем со всей ответственностью, что данное изделие соответствует следующим стандартам и директивам: 98/37/ЕС (до 28.12.2009); 2006/42/ЕС (с 29.12.2009); DIN EN ISO 12100; DIN EN 792; BGR 500.



Ratschenschrauber	Serien-Nr.	Jahr der CE-Kennzeichnung
Ratchet screwdriver	Serial no.	Year of CE mark
Tournevis à cliquet	N° de série	Année du marquage CE
Atornillador de carraca	N.º serie	Año del marcado "CE" de conformidad
Ratelschroevendraaier	Serienr.	Jaar van de CE-markering
Klucz zapadkowy	Nr seryjny	Rok oznakowania CE
Гайковёрт с трещоткой	Серийный №	Год маркировки CE
RAS 134 - 1/2"	T400016	2008

08.2008

Schneider Druckluft GmbH
Ferdinand-Lassalle-Str. 43
72770 Reutlingen

i.V. /pp/ p.p./ bij volmacht/ z up./ Во исполнение,
Marco Lodni

Leiter Entwicklung/Versuch
Head of Development/Testing
Responsable Développement/Essais
Director de desarrollo y ensayo
Leider Ontwikkeling/ Proefneming
Kierownik Działu Rozwoju i Badań

Руководитель конструкторско-испытательного отдела

Inhaltsverzeichnis - Teil 2

- 2.1 Allgemeine Hinweise..... 1
- 2.2 Symbole 1
- 2.3 Sicherheitshinweise..... 2
- 2.4 Inbetriebnahme 3
- 2.5 Wartung 4
- 2.6 Außerbetriebnahme..... 4
- 2.7 Ersatzteilservice 4
- 2.8 Gewährleistungsbedingungen 4
- 2.9 Störungsbehebung 5

Die angegebenen Abbildungen befinden sich am Anfang der Bedienungsanleitung.

2.1 Allgemeine Hinweise

Sicherheitshinweise beachten! Bedienungsanleitung lesen!

Prüfungen, Einstellungen, Wartungsarbeiten in einem Wartungsbuch dokumentieren.

2.2 Symbole

Achtung: Schenken Sie diesen Symbolen höchste Aufmerksamkeit!

Bei Fragen Bezeichnung und Art.-Nr. des Gerätes angeben. Außerhalb von Deutschland können andere gesetzliche oder sonstige Vorschriften gelten als hier beschrieben.

Die Bedienungsanleitung muss vor Anwendung des Gerätes gelesen, beachtet und der Anwender jährlich unterwiesen werden!



Achtung: Bedienungsanleitung Teil 1 lesen und beachten!

Alle Bilder, auf die im Text mit (Bild ...) verwiesen wird, finden Sie in Teil 1.

Technische Änderungen vorbehalten. Abbildungen können vom Original abweichen.





Verwendbare Energie: Ausschließlich gereinigte, kondensatfreie und ölvernebelte Druckluft.

Leistungsgröße Kompressor: maßgebend ist der Luftverbrauch des Gerätes / Werkzeuges.

Symbol	Signalwort	Gefahrenstufe	Folgen bei Nichtbeachtung
	GEFAHR	unmittelbar drohende Gefahr	Tod, schwere Körperverletzung
	WARNUNG	mögliche drohende Gefahr	Tod, schwere Körperverletzung
	VORSICHT	mögliche gefährliche Situation	Leichte Körperverletzung
	HINWEIS	mögliche gefährliche Situation	Sachschaden

Symbol	Bedeutung	Folgen bei Nichtbeachtung
	Bedienungsanleitung lesen	Körperverletzung oder Tod des Bedieners Sachschaden falsche Bedienung

Symbol	Bedeutung	Symbol	Bedeutung
	Augenschutz tragen!		Haarnetz tragen!
	Gehörschutz tragen!		Schutzhandschuhe tragen!
	Staubmaske tragen!		Rotierende Teile!

Symbol	Bedeutung	Symbol	Bedeutung
	Explosionsgefahr!		Stolperfalle!
	heiße Oberfläche!		Gerät ölen!

2.3 Sicherheitshinweise

GEFAHR

Explosionsgefahr!

- ▶ Nicht in explosionsgefährdeten Bereichen arbeiten!
- ▶ Maximalen Druck beachten (siehe Bedienungsanleitung Teil 1, Kapitel: "Technische Daten")!
- ▶ Nur Energie Druckluft verwenden.

WARNUNG

Peitschender Druckluftschlauch beim Öffnen der Schnellkupplung!

- ▶ Druckluftschlauch festhalten!

WARNUNG

Lärm während des Betriebes.

- ▶ Gehörschutz tragen!

WARNUNG

Aufwirbeln von: Staub, Flüssigkeiten, Schmutzpartikeln oder heißen Spänen während des Betriebes!

- ▶ Schutzbrille tragen!
- ▶ Staubmaske tragen!

WARNUNG

Rotierende Teile!

- ▶ Haarnetz tragen!
- ▶ Verwicklungen von Haaren und Kleidung vermeiden!
- ▶ Nur befestigte, am Körper anliegende Kleidung oder Schutzkleidung tragen!

WARNUNG

Wegschleudern von Schrauben, Muttern, Steckschlüsseln möglich!

- ▶ auf festen Sitz der Werkzeuge auf der Antriebswelle (Pos. 05) achten!
- ▶ keinen Leerlaufbetrieb!
- ▶ maximale Drehzahl und Umfangsgeschwindigkeit der eingesetzten Werkzeuge beachten!

VORSICHT

Werkstücke können sehr heiß sein!

- ▶ Schutzhandschuhe tragen!

VORSICHT

Vibrationen vom Gerät auf den Betreiber während des Lastbetriebes.

- ▶ beachten
- ▶ Schutzhandschuhe tragen



VORSICHT

**Stolperfälle!
Druckluftschläuche, die über den Boden
geführt werden**

► vermeiden bzw. beachten!



HINWEIS

**Beschädigung von weichen Materialien
möglich**

► zu festes Anziehen von Schrauben und Materialien vermeiden!
► Drehzahl des Gerätes und Kapitel: "Technische Daten" beachten!

①

- Schützen Sie sich, andere Personen, Tiere, Sachgegenstände und Ihre Umwelt durch jeweils notwendige Schutzmaßnahmen, Einweisung in die Geräte und Vorkehrungen um Gesundheits-, Sach-, Wert-, Umweltschäden oder Unfallgefahren zu vermeiden.
- Ausgeruht, konzentriert, den sachgerechten Betrieb sicherstellen.
- Reparaturen dürfen nur von Schneider Druckluft GmbH, oder deren zulässigen Servicepartnern durchgeführt werden.
- **Verboten:** Manipulationen; Zweckentfremdungen; Notreparaturen; andere Energiequellen; Sicherheitseinrichtungen entfernen oder beschädigen; Verwenden bei Undichtigkeiten oder Betriebsstörungen; keine Originalersatzteile; angegebene zulässigen Arbeitsdruck (max. + 10%) überschreiten; ohne Schutzausrüstung arbeiten; Gerät unter Druck transportieren, warten, reparieren, unbeaufsichtigt lassen; andere / falsche Schmierstoffe verwenden; rauchen; offenes Feuer; Aufkleber entfernen.
- **Verboten:** Verwendung anderer Werkzeuge; rotierende Teile berühren.
- **Verboten:** Schrauben / Muttern ohne Kontrolle anziehen oder mit großer Gewalt öffnen / anziehen; verchromte / defekte Steckschlüssel verwenden.

2.4 Inbetriebnahme

Vor Inbetriebnahme:

1. Technische Daten, Bilder, Positionsnummern, bestimmungsgemäße Verwendung und Sicherheitshinweise beachten



(siehe auch Bedienungsanleitung Teil 1 Kapitel „Technische Daten“ und Kapitel „Bestimmungsgemäße Verwendung“).

2. Sichtprüfung vornehmen.
3. Nicht unter 5° C anwenden.
4. Wenn einzeln beigelegt: Stecknippel (Pos. 01) montieren.
5. Steckschlüssel über den Haltering (Pos. 06) oder Haltekugel (Pos. 07) bis zum Anschlag der Antriebswelle (Pos. 05) stecken.
6. Festen Sitz des Steckschlüssels auf der Antriebswelle (Pos. 05) überprüfen.

Druckluftanschluss:

1. Wartungseinheit mit Filterdruckminderer und Nebelöler vorschalten.
2. Schnellkupplung des Druckluftschlauches auf den Stecknippel (Pos. 01) drücken (Bild 1a).

Betrieb:

1. Gewünschte Drehrichtung (Pos. 04) einstellen (Bild 2a).
2. Schlagschrauber / Ratschenschrauber mit Steckschlüssel auf die Schraube / Mutter setzen.
3. Abzugshebel (Pos. 02) betätigen.
4. Drehmoment kann über Luftregulierung (Pos. 03) eingestellt werden (Bild 3a).

Nach dem Einsatz:

1. Schnellkupplung vom Stecknippel (Pos. 01) trennen (Bild 1b).
2. Steckschlüssel demontieren.
3. Gerät trocken reinigen und lagern

2.5 Wartung

Schlagschrauber / Ratschenschrauber

Schmierung Antriebsmotor:

Ⓛ Regelmäßige Schmierung ist erforderlich!



- ▶ Ölen über eine Wartungseinheit mit Nebelöl.
- ▶ Ohne Nebelöler: Täglich von Hand über den Stecknippel (Pos. 01) ölen.
- ▶ Bei längerer Betriebspause zusätzlich über Stecknippel (Pos. 01) mit Spezialöl für Druckluftwerkzeuge ölen.

Schlagschrauber

Fetten Schlagwerk ca. alle 48 Arbeitsstunden:

- ▶ Wenn vorhanden: über Fettnippel (Pos. 10) ca. alle 48 Arbeitsstunden fetten.

Schlagschrauber

Schmierung Schlagwerk

2-3 mal jährlich mit Öl / Fett:

1. Wenn vorhanden: Öleinfüllschraube (Pos. 09) lösen.
2. ca. 5-10 Tropfen Öl einfüllen.
3. Öleinfüllschraube schließen.

Alternativ:

1. Schrauben (Pos. 13) lösen und Gehäuse (Pos. 08) öffnen (Bild 4a).
2. Schlagwerk demontieren (Bild 4b).
3. Schlagwerk mit Öl / Fett schmieren (Bild 4c).
4. Montage Schlagwerk: umgekehrte Reihenfolge. Gehäuse (Pos. 08) schließen und Schrauben (Pos. 13) festziehen.

Ratschenschrauber

Schmierung 2-3 mal jährlich mit Öl:

1. Wenn vorhanden: Gummischutz (Pos. 12) anheben.
2. Antriebsbuchse, Antriebswelle und Ratschenantriebsgehäuse über Aussparungen in der Stirnseite des Gerätes oder am Umschaltknopf (Pos. 04) schmieren (Bild 5a).

2.6 Außerbetriebnahme

Lagerung: Gereinigt, trocken, staubfrei, nicht unter 5° C.

Entsorgung: Verpackung / Gerät / verwendete Materialien nach den geltenden gesetzlichen Vorschriften entsorgen.

2.7 Ersatzteilservice

Die aktuellen Explosionszeichnungen und Ersatzteillisten zu unseren Produkten stehen Ihnen auf unserer Website www.schneider-airsystems.com/td/ zur Verfügung. Mit speziellen Fragen wenden Sie sich bitte an den Schneider Druckluft Service Ihres Landes (Adressen im Service-Anhang) oder an Ihren Händler.

2.8 Gewährleistungsbedingungen

Grundlage für Gewährleistungsansprüche: komplettes Gerät im Originalzustand / Kaufbeleg.

Nach den gesetzlichen Bestimmungen erhalten Sie auf Material- und Fertigungsfehler:

nur privater Gebrauch 2 Jahre;
gewerblicher Gebrauch 1 Jahr

Ausgeschlossene Gewährleistungsansprüche: Verschleiß- / Verbrauchsteile; unsachgemäßer Gebrauch; Überlastung / falscher Druck; Manipulation / Zweckentfremdung; mangelnde / falsche / keine Wartung oder Schmierung; Stoß / Schlag; Staub- / Schmutzanfall; nicht zulässige / falsche Arbeitsweise; falsche Energie; nicht / ungenügend aufbereitete Druckluft; Nichtbeachten der Bedienungsanleitungen; falsche Verarbeitungs- / Arbeitsmittel.

2.9 Störungsbehebung

Sicherheitshinweise und Wartungshinweise beachten!

	Störung	Ursache	Behebung
A	Schrauben werden nicht gelöst	Steckschlüssel abgenutzt	▶ Steckschlüssel ersetzen
		Luftregulierung falsch eingestellt	▶ Korrektur Luftregulierung vornehmen *
		Arbeitsdruck (Fließdruck) zu gering	▶ Arbeitsdruck (Fließdruck) erhöhen. Maximalen Arbeitsdruck beachten *
		Kompressorleistung zu klein	▶ Andere Leistungsgröße verwenden *
		Zu kleiner Schlauchdurchmesser	▶ Richtigen Schlauchdurchmesser * verwenden
B	Steckschlüssel hält nicht auf dem Vierkant	Steckschlüssel abgenutzt	▶ Steckschlüssel ersetzen
		Haltering (Pos. 06) / Halteku-gel (Pos. 07) defekt oder fehlt	▶ Wenden Sie sich an Schneider Druckluft GmbH oder einen unserer Servicepartner
		Vierkant der Antriebswelle (Pos. 05) abgenutzt	▶ Wenden Sie sich an Schneider Druckluft GmbH oder einen unserer Servicepartner.

*Zur Fehlerbehebung: Informationen aus Kapitel "Technische Daten" Bedienungsanleitung Teil 1 entnehmen!

Wenden Sie sich im Bedarfsfall an unsere Service-Mitarbeiter, siehe letzte Seite.

Table of contents - Part 2

2.1	General information	6
2.2	Symbols	6
2.3	Safety instructions	7
2.4	Commissioning	8
2.5	Maintenance.....	9
2.6	Decommissioning.....	9
2.7	Spare parts service	9
2.8	Warranty conditions	9
2.9	Troubleshooting	10

The specified illustrations appear at the beginning of the Operating Instructions.

Document inspections, adjustments and maintenance work in a maintenance log book. Specify the name and article number of the unit when making inquiries. Outside of Germany, different legal or other requirements than those listed here may apply.

Before the unit is used, the Instruction Manual must be read and understood and the user must receive annual instruction.



Note: Read and memorise part 1 of the instruction manual!

All figures referred to in the text with (Figure...) are in Part 1.

Subject to technical modifications. Illustrations may deviate from the original.

Usable energy: only cleaned compressed air that is condensate-free and oil-misted.

Powerful compressor: the air consumption of the machine / tool is decisive.

2.1 General information

Observe the safety instructions!

Read the Instruction Manual!





2.2 Symbols

Important: Pay particular attention to these symbols!

Symbol	Signal word	Hazard level	Consequences if not avoided
	DANGER	Immediately hazardous situation	Death or serious injury
	WARNING	Potentially hazardous situation	Death or serious injury
	CAUTION	Potentially dangerous situation	Minor to moderate injury
	NOTICE	Potentially dangerous situation	Property damage

Symbol	Meaning	Consequences if not observed
	Read the Instruction Manual	Injury or death of the operator
		Property damage
		Incorrect operation

Symbol	Meaning	Symbol	Meaning
	Wear eye protection!		Wear Hairnet!
	Wear ear protection!		Wear safety gloves!
	Wear dust mask!		Rotating parts!

Symbol	Meaning	Symbol	Meaning
	Explosion hazard!		Tripping hazard!
	Hot surface!		Oil the device!

2.3 Safety instructions



DANGER

Explosion hazard!

- ▶ Do not work in potentially explosive areas!
- ▶ Observe maximum pressure (see Instruction manual, Part 1, Chapter: "Technical data")!
- ▶ Use compressed air for energy only.



WARNING

Uncontrolled movement of compressed air hose when quick-action coupling is opened!

- ▶ Hold the compressed air hose tightly!



WARNING

Noise during operation.

- ▶ Wear ear protection!



WARNING

Dispersion of dust, fluids, dirt particles or hot chips during operation.

- ▶ Wear safety glasses!
- ▶ Wear dust mask!



WARNING

Rotating parts!

- ▶ Wear a hairnet!
- ▶ Avoid tangling of hair or clothing!
- ▶ Wear only protective clothing or securely fastened clothing that fits snugly.



WARNING

Screws, nuts and socket spanners may be ejected suddenly!

- ▶ Make sure the tools are attached securely to the drive shaft (item 05)!
- ▶ No-load operation prohibited!
- ▶ Observe the maximum speed and circumferential speed of the tools used!



CAUTION

Workpieces may become extremely hot!

- ▶ Wear safety gloves!



CAUTION

Vibrations transmitted from device to operator during load operation.

- ▶ Beware
- ▶ Wear safety gloves



CAUTION

Dangerous obstacle!
Air hoses laid on the ground.

▶ Avoid or pay close attention.



NOTE

Soft materials may become damaged

- ▶ Avoid excessive tightening of screws and materials!
- ▶ Pay attention to the speed of the machine and read the chapter "Technical data"!



- Protect yourself and other persons, animals, property, and the environment by taking the necessary protective measures and being trained in use of the devices to prevent harm to your health, property damage, financial loss, environmental harm or risk of accident.
- Be calm and focused and ensure proper operation.
- Repairs may be carried out only by Schneider Druckluft GmbH or its approved service partners.
- **Prohibited:** manipulation, inappropriate use, temporary repairs, use of other energy sources, removal or use of damaged safety equipment, operating a leaking or malfunctioning system, use of non-original spare parts, exceeding the permitted working pressure specified (max. + 10%), working without protective equipment, transporting / maintaining / repairing or leaving a pressurised machine unattended, using other / unsuitable lubricants, smoking, naked flames, removing stickers.
- **Prohibited:** Using other tools; touching rotating parts.
- **Prohibited:** Uncontrolled tightening of screws/nuts or unscrewing/tightening with excessive force, the use of chrome-plated / faulty socket spanners

2.4 Commissioning

Before start-up:

1. Observe technical data, figures, item numbers, intended use and safety instructions
-  (see Instruction manual, Part 1, Chapter: "Technical data" and the "Intended use" chapter).
2. Carry out a visual inspection.
3. Do not use below 5° C.
4. If supplied separately: attach plug nipples (item 01).
5. Insert socket spanner via retaining ring (item 06) or retaining ball (item 07) as far as the stop on the drive shaft (item 05).
6. Check that the socket spanner is seated securely on the drive shaft (item 05).

Compressed air connection:

1. Install an upstream maintenance unit with filter pressure reducer and mist oiler.
2. Press the quick-action coupling of the air hose onto the plug nipple (item 01) (Figure 1a).

Operation:

1. Set the required direction of rotation (item 04) as shown in Fig. 2a.
2. Place the impact wrench / ratchet screwdriver with socket spanner on the screw / nut.
3. Press the trigger lever (item 02).
4. Adjust the torque via the air regulation (item 03) shown in Fig. 3a.

After use:

1. Disconnect the quick-action coupling from the plug nipple (item 01) (Figure 1b).
2. Remove the socket spanner.
3. Clean and store the device in dry condition

2.5 Maintenance

Impact wrench/

Ratchet screwdriver Drive motor lubrication:

① Regular lubrication is required!



- ▶ Apply oil via a maintenance unit with a mist oiler.
- ▶ Without mist oiler: oil daily by hand via the plug nipple (item 01).
- ▶ For long breaks in operation, also oil via plug nipple (item 01) using special oil for compressed air tools.

Impact wrench

Lubricate the impact mechanism approx. every 48 working hours:

- ▶ If available: apply grease via grease nipple (item 10) approx. every 48 working hours.

Impact wrench

Impact mechanism lubrication

2-3 times a year with oil / grease:

1. If fitted:
Loosen the oil filler screw (item 09).
2. Fill with approx. 5-10 drops of oil.
3. Tighten the oil filler screw.

Alternatively:

1. Loosen the screws (item 13) and open the housing (item 08) as shown in Fig. 4a.
2. Remove the impact mechanism (Fig. 4b).
3. Lubricate the impact mechanism with oil / grease (Fig. 4c).
4. Fit the impact mechanism in reverse order.
Close the housing (item 08) and tighten the screws (item 13).

Ratchet screwdriver lubrication 2-3 times a year with oil:

1. If fitted:
Lift the rubber protection (item 12).
2. Lubricate the drive bush, drive shaft and ratchet drive housing through the recesses in the front of the machine or the via the switch-over button (item 04) as shown in Fig. 5a.

2.6 Decommissioning

Storage: Clean, dry, dust-free, not below 5° C.

Disposal: Dispose of the packaging / device / materials used according to applicable legal regulations.

2.7 Spare parts service

Visit our website www.schneider-airsystems.com/td/ for the latest version of all exploded drawings and spare parts lists for our products. If you have any special questions, please consult the Schneider Airsystems Service centre in your country (addresses in the service appendix) or your local dealer.

2.8 Warranty conditions

Basis for warranty claims: complete unit in original condition/proof of purchase.

According to legal provisions, you receive the following warranty against material and manufacturing defects:

private use only: 2 years,
commercial use: 1 year.

Excluded from warranty claims: Wear or expendable parts, improper use, overloading / incorrect pressure, manipulation / inappropriate use, inadequate / incorrect / lack of maintenance or lubrication, bumps / impacts, dust / dirt accumulation, unauthorised / incorrect working procedures, incorrect power supply, impure / insufficiently filtered compressed air, failure to read the instruction manual, incorrect operating resources / materials.

2.9 Troubleshooting

Observe the safety instructions and maintenance instructions!

	Problem	Cause	Remedy
A	Screws do not unscrew	Socket spanner worn	► Replace the socket spanner
		Air regulation adjusted incorrectly	► Correct air regulation*
		Working pressure (flow pressure) too low	► Increase working pressure (flow pressure) Observe maximum working pressure*
		Compressor output too small	► Use different output rating*
		Hose diameter too small	► Use correct hose diameter *
B	Square bar does not retain the socket spanner	Socket spanner worn	► Replace the socket spanner
		Retaining ring (item 06) / Retaining ball (item 07) faulty or missing	► Contact Schneider Airsystems or your local service partner
		Square bar on the drive shaft (item 05) worn	► Contact Schneider Airsystems or your local service partner.

*For troubleshooting: refer to the information in the "Technical data" chapter in part 1 of the instruction manual!

If necessary, contact our service staff, see last page.

Table des matière - Partie 2

2.1 Généralités 11
 2.2 Pictogrammes 11
 2.3 Consignes de sécurité..... 12
 2.4 Mise en service..... 13
 2.5 Entretien 14
 2.6 Mise hors service 14
 2.7 Pièces de rechange 15
 2.8 Conditions de garantie..... 15
 2.9 Elimination des dérangements 15
 Les illustrations indiquées se trouvent au début de la notice d'utilisation.

2.1 Généralités

Tenir compte des consignes de sécurité! Lire la notice d'utilisation!

Documenter les contrôles, les réglages, les travaux d'entretien dans un livret d'entretien. En cas de questions, indiquer la dési-

gnation et le n° d'art. de l'appareil. Hors d'Allemagne des prescriptions légales ou autres différentes de celle décrites ici peuvent être en vigueur.

La notice d'utilisation doit être lue avant l'utilisation de l'appareil, respectée et l'opérateur doit en être instruit tous les ans !



Attention : consulter et respecter les consignes du mode d'emploi, partie 1 !

Toutes les illustrations évoquées dans les renvois (fig. ...) se trouvent dans la section 1.

Sous réserve de modifications techniques. Les illustrations peuvent différer du produit original.

Énergie compatible : air comprimé propre uniquement, exempt de condensats et lubrifié par brouillard d'huile.

Puissance du compresseur : la consommation d'air de l'appareil/l'outil est déterminante









2.2 Pictogrammes

Attention : en présence de ces symboles, soyez particulièrement attentifs !

Pictogramme	Mot indicateur	Niveau de danger	Conséquences en cas de non respect
	DANGER	Danger imminent	Mort, blessure grave
	AVERTISSEMENT	Danger éventuel menaçant	Mort, blessure grave
	ATTENTION	Situation éventuellement dangereuse	Blessure légère
	REMARQUE	Situation éventuellement dangereuse	Dommages matériels

Pictogramme	Signification	Conséquences en cas de non respect
	Lire la notice d'utilisation	Blessure ou mort de l'opérateur Dommages matériels Mauvaise manipulation

Pictogramme	Signification	Pictogramme	Signification
	Porter des lunettes de protection !		Porter des cheveux maintenus !

Picto-gramme	Signification	Picto-gramme	Signification
	Porter une protection auditive !		Porter des gants de protection !
	Porter un masque de protection !		Pièces tournantes !
	Risque d'explosion !		Risque de trébuchement !
	Surface chaude !		Lubrifier l'appareil !

2.3 Consignes de sécurité

DANGER

Risque d'explosion !

- ▶ Ne pas utiliser dans des atmosphères explosibles !
- ▶ Respecter la pression maximale (cf. mode d'emploi, partie 1, chapitre : « Caractéristiques techniques ») !
- ▶ Utiliser uniquement de l'air comprimé.

AVERTISSEMENT

Le tuyau à air comprimé fouette lors de l'ouverture du raccord pompier !

- ▶ Maintenir le tuyau à air comprimé !

AVERTISSEMENT

Fonctionnement bruyant.

- ▶ Porter une protection auditive !

AVERTISSEMENT

Tourbillonnement de : poussières, liquides, impuretés ou copeaux chauds en cours de fonctionnement !

- ▶ Porter des lunettes de protection !
- ▶ Porter un masque de protection !

AVERTISSEMENT

Pièces tournantes !

- ▶ Maintenir ses cheveux !
- ▶ Éviter les cheveux détachés ou les vêtements amples !
- ▶ Porter une tenue près du corps correctement fermée ou une tenue de protection !

AVERTISSEMENT

Risque de projection de vis, d'écrous ou d'embouts !

- ▶ Veiller à ce que les outils soient bien fixés sur l'arbre d'entraînement (rep. 05) !
- ▶ Ne pas faire fonctionner l'appareil à vide !
- ▶ Se conformer à la vitesse de rotation et à la vitesse circonférentielle maximales des outils utilisés !



ATTENTION

Les pièces peuvent être très chaudes !

- ▶ Porter des gants de protection !



ATTENTION

L'appareil peut transmettre des vibrations en cours de fonctionnement.

- ▶ Faire attention.
- ▶ Porter des gants de protection !



ATTENTION

Risque de trébuchement ! Les tuyaux à air comprimé qui jonchent le sol sont dangereux.

- ▶ Éviter de les laisser par terre ou faire attention.



NOTA

Risque de détérioration des matériaux souples

- ▶ Éviter de serrer excessivement les vis et les matériaux !
- ▶ Se conformer à la vitesse de rotation de l'appareil et aux consignes du chapitre : « Caractéristiques techniques » !

①

- Protégez-vous ainsi que les autres personnes, les animaux, les objets et votre environnement en prenant des mesures de protection, en vous faisant expliquer le fonctionnement des appareils et en prenant les dispositions nécessaires pour éviter les atteintes à la santé, les dommages matériels, les pertes de valeur, les dommages causés à l'environnement ou les risques d'accident.
- Reposé et concentré, assurer le fonctionnement en bonne et due forme.

- Les réparations peuvent seulement être effectuées par Schneider Druckluft GmbH ou ses partenaires fiables homologués.
- **Sont interdits** : les manipulations ; les usages détournés ; les réparations de fortune ; les autres sources d'énergie ; le retrait ou la détérioration des dispositifs de sécurité ; toute utilisation en présence d'une fuite ou d'un dysfonctionnement ; l'emploi de pièces de rechange autres que celles d'origine ; le dépassement de la pression de service admissible prescrite (+ 10 % max.) ; le travail sans équipement de protection ; le transport, la maintenance, la réparation, le fonctionnement sans surveillance de l'appareil lorsqu'il est sous pression ; l'utilisation d'autres lubrifiants non adaptés ; les cigarettes ; les flammes nues ; le retrait des adhésifs.
- **Sont interdits** : l'utilisation d'autres outils le contact avec les pièces tournantes.
- **Sont interdits** : le serrage non contrôlé ou l'usage d'une force excessive pour desserrer/serrer les vis/écrous ; l'usage d'embouts chromés/défectueux.

2.4 Mise en service

Avant la mise en service :

1. Se conformer aux caractéristiques techniques, figures et repères, instructions d'utilisation et consignes de sécurité



(cf. également le mode d'emploi, partie 1, chapitres « Caractéristiques techniques » et « Instructions d'utilisation »).

2. Procéder à un contrôle visuel.
3. Ne pas utiliser l'appareil en dessous de 5 °C.
4. Si fourni séparément : monter le raccord à enficher (rep. 01).
5. Enfoncer l'embout sur la bague de serrage (rep. 06) ou la rotule de serrage (rep. 07) jusqu'à ce qu'il parvienne en butée sur l'arbre d'entraînement (rep. 05).
6. Vérifier que l'embout est correctement fixé sur l'arbre d'entraînement (rep. 05).

Raccordement en air comprimé :

1. Installer une unité de conditionnement avec filtre réducteur de pression et graisseur à brouillard d'huile en amont.

- Presser le raccord rapide du tuyau à air comprimé sur le raccord à enficher (rep. 01) (fig. 1a).

Utilisation :

- Régler le sens de rotation qui convient (rep. 04) (fig. 2a).
- Placer la visseuse à percussion/le tournevis à cliquet muni de l'embout sur la vis/l'écrou.
- Actionner la gâchette (rep. 02).
- Régler le couple en agissant sur le réglage d'air (rep. 03) (fig. 3a).

Après utilisation :

- Débrancher le raccord rapide du raccord à enficher (rep. 01) (fig. 1b).
- Retirer l'embout.
- Nettoyer l'appareil, le laisser sécher et le ranger.

2.5 Entretien

Visseuse à percussion / tournevis à cliquet Lubrification du moteur d'entraînement :

- ① Il est indispensable de lubrifier régulièrement cet appareil !



- ▶ Lubrification par le biais d'une unité de conditionnement avec graisseur à brouillard d'huile.
- ▶ En l'absence de graisseur à brouillard d'huile : huilage manuel quotidien par le biais du raccord (rep. 01).
- ▶ En cas d'arrêt prolongé de l'appareil, introduire de l'huile spéciale pour outillage pneumatique dans le raccord à enficher (rep. 01).

Visseuse à percussion

Graissage du mécanisme d'impact toutes les 48 h d'utilisation environ :

- ▶ Le cas échéant : lubrifier par le biais du raccord de graissage (rep. 10) toutes les 48 heures de service.

Visseuse à percussion

Lubrification du mécanisme d'impact 2-3 fois par an à l'huile/la graisse :

- Si inclus : desserrer la vis de remplissage d'huile (rep. 09).
 - Verser environ 5-10 gouttes d'huile.
 - Remettre la vis de remplissage d'huile.
- Autre possibilité :

- Dévisser les vis (rep. 13) et ouvrir le corps (rep. 08) (fig. 4a).
- Démonter le mécanisme d'impact (fig. 4b).
- Lubrifier le mécanisme d'impact avec de l'huile/de la graisse (fig. 4c).
- Montage du mécanisme d'impact : procéder dans l'ordre inverse. Fermer le corps (rep. 08) et serrer les vis (rep. 13) à fond.

Tournevis à cliquet Lubrification 2-3 fois par an avec de l'huile :

- Si inclus : relever la protection en caoutchouc (rep. 12).
- Lubrifier la douille d'entraînement, l'arbre d'entraînement et le boîtier d'entraînement à cliquet par le biais des évidements situés sur le devant de l'appareil ou au niveau du bouton de commutation (rep. 04) (fig. 5a).

2.6 Mise hors service

Stockage : après nettoyage, dans un endroit sec et non poussiéreux, de température supérieure à 5 °C.

Élimination : éliminer l'emballage/l'appareil/les produits utilisés conformément aux directives en vigueur.

2.7 Pièces de rechange

Les vues éclatées ainsi que les listes des pièces détachées de nos produits se trouvent sur notre site Internet, à l'adresse www.schneider-airsystems.com/td/. N'hésitez pas à vous adresser à votre distributeur ou au service après-vente Schneider Druckluft de votre pays (coordonnées dans l'annexe Service) pour toute question spécifique.

2.8 Conditions de garantie

Condition de base pour les droits de garantie : appareil complet dans son état d'origine/preuve d'achat.

Conformément aux dispositions légales, vous bénéficiez, pour tout défaut matériel et vice de fabrication :

de 2 ans de garantie pour un usage privé ;
de 1 an de garantie pour un usage professionnel.

Ne sont pas garantis : les pièces d'usure et autres consommables ; les utilisations non

conformes ; les surcharges/erreurs de pression ; les manipulations/usages détournés ; les dommages dus à une maintenance/une lubrification insuffisante/incorrecte ; les chocs/impacts ; les dommages dus à la poussière/l'encrassement ; les procédures non conformes ; les énergies non conformes ; les défauts/l'absence de conditionnement de l'air comprimé ; le non-respect des modes d'emploi ; les outils/produits inadéquats.

2.9 Elimination des dérangements

Se conformer aux consignes de sécurité et de maintenance !

	Dysfonctionnement	Cause	Correction
A	Impossible de desserrer les vis	Embout usé	► Remplacer l'embout.
		Ajustement inadéquat du réglage d'air	► Rectifier le réglage d'air*.
		Pression de service (pression d'écoulement) trop faible	► Augmenter la pression de service (pression d'écoulement). Se conformer à la pression de service maximale*.
		Performances du compresseur insuffisantes	► Sélectionner une puissance adaptée*.
		Diamètre du tuyau souple insuffisant	► Sélectionner un tuyau souple de diamètre adapté*.
B	Embout qui ne tient pas sur le quatre pans	Embout usé	► Remplacer l'embout.
		Bague de serrage (rep. 06)/rotule de serrage (rep. 07) défectueuse ou manquante	► S'adresser à la société Schneider Druckluft GmbH ou à l'un de ses partenaires SAV.
		Quatre pans de l'arbre d'entraînement (rep. 05) usé	► S'adresser à la société Schneider Druckluft GmbH ou à l'un de ses partenaires SAV.

*En présence d'un dysfonctionnement : se reporter aux informations du chapitre « Caractéristiques techniques » du mode d'emploi, partie 1 !

Contactez le cas échéant nos techniciens SAV, dont les coordonnées figurent à la dernière page.

Índice - Parte 2

2.1	Indicaciones generales.....	16
2.2	Símbolos	16
2.3	Indicaciones de seguridad	17
2.4	Puesta en servicio	18
2.5	Mantenimiento.....	19
2.6	Puesta fuera de servicio	19
2.7	Servicio de piezas de recambio ...	19
2.8	Condiciones de garantía	19
2.9	Solución de fallos.....	20

Las figuras indicadas se encuentran al principio del manual de instrucciones.

2.1 Indicaciones generales

Deben observarse las indicaciones de seguridad.

Leer el manual de instrucciones.

Documentar las inspecciones, los ajustes y los trabajos de mantenimiento en un cuaderno de mantenimiento. En caso de preguntas,

2.2 Símbolos

Atención: preste la máxima atención a los siguientes símbolos.

Símbolo	Llamada	Nivel de peligro	Consecuencias en caso de inde inobservancia
	PELIGRO	Peligro inminente	Muerte, lesiones corporales graves
	ADVERTENCIA	Posible peligro inminente	Muerte, lesiones corporales graves
	ATENCIÓN	Posible situación de peligro	Lesiones corporales leves
	AVISO	Posible situación de peligro	Daños materiales

Símbolo	Significado	Consecuencias en caso de inobservancia
	Leer el manual de instrucciones	Daños corporales o muerte del usuario
		Daños materiales
		Manejo incorrecto

Símbolo	Significado	Símbolo	Significado
	¡Utilizar protección para los ojos!		¡Utilizar red para el cabello!
	¡Utilizar protección para los oídos!		¡Utilizar guantes de protección!

indicar la denominación y el n.º de art. del aparato. Fuera de Alemania, pueden regir otras prescripciones legales distintas a las aquí expuestas.

Antes de utilizar el aparato, el manual de instrucciones debe leerse y tenerse en cuenta, asimismo hay que instruir al usuario anualmente sobre el manual.









Atención: leer y observar el manual de instrucciones, parte 1.

Todas las figuras a las que se hace referencia en el texto con (figura ...) se encuentran en la parte 1.

Reservado el derecho a introducir modificaciones técnicas. Las ilustraciones pueden variar con respecto al original.

Energía utilizable: únicamente aire comprimido limpio, sin condensación y lubricado por neblina.

Capacidad del compresor: el consumo de aire del aparato / de la herramienta es determinante.

Símbolo	Significado	Símbolo	Significado
	¡Utilizar mascarilla!		¡Piezas en rotación!
	¡Peligro de explosión!		¡Peligro de tropiezo!
	¡Superficie caliente!		¡Lubricar el aparato con aceite!

2.3 Indicaciones de seguridad



PELIGRO

¡Peligro de explosión!

- ▶ ¡No trabajar en zonas con riesgo de explosión!
- ▶ Respetar la presión máxima (véase el manual de instrucciones, parte 1, capítulo: "Datos técnicos").
- ▶ Utilizar solo la energía del aire comprimido.



ADVERTENCIA

La manguera puede salir disparada al abrir el acoplamiento rápido.

- ▶ Sujetar con firmeza la manguera de aire comprimido.



ADVERTENCIA

Ruido durante el funcionamiento.

- ▶ ¡Utilizar protección para los oídos!



ADVERTENCIA

Durante el funcionamiento puede haber polvo, fluidos, partículas de suciedad o virutas calientes en movimiento por el aire.

- ▶ ¡Utilizar gafas protectoras!
- ▶ ¡Utilizar mascarilla!



ADVERTENCIA

¡Piezas en rotación!

- ▶ ¡Utilizar una red para el cabello!
- ▶ ¡Evitar enredos de pelo y ropa!
- ▶ ¡Utilizar únicamente ropa ceñida o ropa protectora!



ADVERTENCIA

¡Los tornillos, las tuercas y las llaves de tubo pueden salir expulsadas!

- ▶ ¡Asegurarse de que las herramientas estén bien fijadas en el árbol de accionamiento (pos. 05)!
- ▶ ¡No accionar el aparato en vacío!
- ▶ ¡Respetar el número máximo de revoluciones y la velocidad circunferencial de los útiles insertados!



ATENCIÓN

¡Las piezas de trabajo pueden estar muy calientes!

- ¡Utilizar guantes de protección!



ATENCIÓN

Transmisión de vibraciones del aparato al usuario durante el funcionamiento con carga.

- Observar
- ¡Utilizar guantes de protección!



ATENCIÓN

**¡Peligro de tropiezo!
Mangueras de aire comprimido que están tendidas sobre el suelo.**

- Evitarlas o proceder con cuidado.



ADVERTENCIA

¡Los materiales blandos pueden resultar dañados!

- ¡No apretar demasiado los tornillos y los materiales!
- ¡Respetar el número de revoluciones del aparato que se especifica en el capítulo "Datos técnicos"!



- Proteja su propia integridad así como al resto de personas, los animales, los materiales y al medio ambiente adoptando las medidas de protección y precaución necesarias, la instrucción sobre los aparatos y la prevención sanitaria con objeto de evitar daños a la salud, daños materiales, daños medioambientales y posibles accidentes.
- Trabajar descansado y concentrado para asegurar un funcionamiento correcto.
- Las reparaciones sólo pueden ser realizadas por Schneider Druckluft GmbH o empresas colaboradoras.

- **Prohibido:** manipulaciones; finalidades distintas; reparaciones de emergencia; otras fuentes de energía; eliminar dispositivos de seguridad o dañarlos; uso en caso de falta de estanqueidad o anomalías en el funcionamiento; usar piezas no originales; sobrepasar la presión de trabajo (máx. +10 %) admisible indicada; trabajar sin equipo de protección; transportar, mantener, reparar o dejar sin vigilancia el aparato bajo presión; utilizar otros lubricantes no permitidos; fumar; fuego abierto; retirar las etiquetas adhesivas.
- **Prohibido:** utilizar otras herramientas; tocar piezas en rotación.
- **Prohibido:** apretar los tornillos/las tuercas sin control o atornillar/apretar con gran fuerza; utilizar llaves de tubo cromadas/defectuosas.

2.4 Puesta en servicio

Antes de la puesta en servicio:

1. Observar los datos técnicos, las figuras, los números de posición, el uso previsto y las indicaciones de seguridad
-  (véase también el manual de instrucciones, parte 1, capítulo "Datos técnicos" y capítulo "Uso previsto").
2. Efectuar un examen visual.
 3. No utilizar por debajo de los 5 °C.
 4. Si está provista: montar la boquilla insertable (pos. 01).
 5. Insertar la llave de tubo sobre el anillo de sujeción (pos. 06) o la bola de sujeción (pos. 07) hasta el tope del árbol de accionamiento (pos. 05).
 6. Comprobar que la llave de tubo esté bien fijada en el árbol de accionamiento (pos. 05).

Conexión neumática:

1. Instalar una unidad de mantenimiento provista de reductor de la presión del filtro y lubricador por neblina.
2. Presionar el acoplamiento rápido de la manguera de aire comprimido sobre la boquilla insertable (pos. 01) (fig. 1a).

Funcionamiento:

1. Ajustar el sentido de giro deseado (pos. 04) (figura 2a).
2. Colocar el atornillador de percusión/atornillador de carraca con la llave de tubo sobre el tornillo/la tuerca.
3. Accionar el gatillo (pos. 02).
4. El par de giro puede ajustarse con la regulación del aire (pos. 03) (figura 3a).

Después del uso:

1. Desconectar el acoplamiento rápido de la boquilla insertable (pos. 01) (fig. 1b).
2. Desmontar la llave de tubo.
3. Limpiar el aparato en seco y guardarlo.

2.5 Mantenimiento

Atornillador de percusión / atornillador de carraca Lubricación del motor de accionamiento:

- ① Es necesaria una lubricación regular.



- ▶ Lubricar con neblina de aceite a través de una unidad de mantenimiento.
- ▶ Sin lubricador por neblina: lubricar diariamente a través de la boquilla insertable (pos. 01).
- ▶ En caso de pausas de funcionamiento prolongadas, lubricar también la boquilla insertable (pos. 01) con aceite especial para herramientas neumáticas.

Atornillador de impacto**Engrase del mecanismo percutor cada 48 horas de trabajo:**

- ▶ Si está disponible: engrasar la boquilla de grasa (pos. 10) aproximadamente cada 48 horas de trabajo.

Atornillador de impacto**Lubricación del mecanismo percutor 2-3 veces al año con aceite/grasa:**

1. Si está provisto: soltar el tornillo de llenado de aceite (pos. 09).
2. Verter aprox. 5-10 gotas de aceite.
3. Atornillar el tornillo de llenado de aceite.

Alternativa:

1. Soltar los tornillos (pos. 13) y abrir la carcasa (pos. 08) (figura 4a).
2. Desmontar el mecanismo percutor (figura 4b).
3. Lubricar el mecanismo percutor con aceite/grasa (figura 4c).
4. Montaje del mecanismo percutor: proceder en orden inverso. Cerrar la carcasa (pos. 08) y apretar los tornillos (pos. 13).

Atornillador de carraca Lubricación 2-3 veces al año con aceite:

1. Si está provista: levantar la protección de goma (pos. 12).
2. Lubricar el casquillo de accionamiento, el árbol de accionamiento y la carcasa de accionamiento de carraca a través de las entalladuras situadas en el lado frontal del aparato o en el botón de conmutación (pos. 04) (figura 5a).

2.6 Puesta fuera de servicio

Almacenamiento: limpio, seco, sin polvo, nunca por debajo de 5 °C.

Eliminación: eliminar el embalaje / el aparato / los materiales empleados de acuerdo con las prescripciones legales vigentes.

2.7 Servicio de piezas de recambio

Los despieces y listados de recambios actualizados para nuestros productos se pueden consultar en nuestra página web www.schneider-airsystems.com/td/. Si desea formular preguntas concretas, póngase en contacto con el centro de servicio Schneider Druckluft de su país (las direcciones se especifican en el anexo) o con su distribuidor.

2.8 Condiciones de garantía

Fundamentos de los derechos de garantía: aparato completo en el estado original/recibo de compra.

Según las disposiciones legales, en cuanto a errores de material y de fabricación:

sólo uso privado 2 años;
uso industrial 1 año

Derechos de garantía excluidos: piezas de desgaste y consumibles; uso inadecuado; sobrecarga / presión inadecuada; manipulación / uso distinto a la finalidad; mantenimiento o lubricación deficientes / erróneos / inexistentes; impacto / golpe; acumulación

de polvo / suciedad; modo de trabajar no permitido/erróneo; energía inadecuada; aire comprimido no tratado / no suficientemente tratado; no respetar el manual de instrucciones; medios de aplicación / trabajo erróneos.

2.9 Solución de fallos

Tener en cuenta las indicaciones de seguridad y mantenimiento.

	Fallo	Causa	Solución
A	Los tornillos no se aflojan	Llave de tubo desgastada	► Cambiar la llave de tubo
		Regulación de aire ajustada incorrectamente	► Ajustar la regulación de aire correctamente*
		Presión de trabajo (presión de flujo) demasiado baja	► Aumentar la presión de trabajo (presión de flujo) Observar la presión de trabajo máxima*
		Potencia del compresor insuficiente	► Aumentar la potencia*
		Diámetro de manguera demasiado pequeño	► Utilizar el diámetro de manguera correcto*
B	La llave de tubo no se aguanta sobre el cabezal cuadrado	La llave de tubo está desgastada	► Cambiar la llave de tubo
		Anillo de sujeción (pos. 06) / bola de sujeción (pos. 07) defectuosos o ausentes	► Póngase en contacto con Schneider Druckluft GmbH o con uno de nuestros centros de servicio autorizado
		El cabezal cuadrado del árbol de accionamiento (pos. 05) está desgastado	► Póngase en contacto con Schneider Druckluft GmbH o con uno de nuestros centros de servicio autorizados

*Para solucionar averías: consultar el capítulo "Datos técnicos" del manual de instrucciones, parte 1.

En caso necesario, póngase en contacto con nuestro servicio de atención al cliente.

Inhoudsopgave - deel 2

2.1	Algemene aanwijzingen	21
2.2	Symbolen	21
2.3	Veiligheidsaanwijzingen	22
2.4	Inbedrijfname	23
2.5	Onderhoud.....	24
2.6	Buitenbedrijfstelling	24
2.7	Reservedelenservice.....	24
2.8	Garantievoorwaarden	24
2.9	Verhelpen van een storing.....	25

De vermelde afbeeldingen staan in het begin van de gebruiksaanwijzing.

2.1 Algemene aanwijzingen

Veiligheidsaanwijzingen in acht nemen! Gebruiksaanwijzing doorlezen!







Controles, instellingen, onderhoudswerkzaamheden in een onderhoudsboek documenteren. Bij vragen naam en art.-nr. van

2.2 Symbolen

Let op: Schenk de hoogste oplettendheid aan deze symbolen!

Symbol	Signaalwoord	Risiconiveau	Gevolgen bij niet-naleving
	GEVAAR	rechtstreeks dreigend gevaar	Dood, zwaar lichamelijk letsel
	WAARSCHUWING	mogelijk dreigend gevaar	Dood, zwaar lichamelijk letsel
	VOORZICHTIG	mogelijke gevaarlijke situatie	Licht lichamelijk letsel
	AANWIJZING	mogelijke gevaarlijke situatie	Property damage

Symbol	Betekenis	Gevolgen bij niet-naleving
	Gebruiksaanwijzing doorlezen	Lichamelijk letsel of dood van de bediener Materiële schade verkeerde bediening

Symbol	Betekenis	Symbol	Betekenis
	Oogbescherming dragen!		Haarnet dragen!
	Gehoorscherming dragen!		Beschermingshandschoenen dragen!
	Stofmasker dragen!		Roterende onderdelen!

het apparaat aangeven. Buiten Duitsland kunnen andere wettelijke of overige voorschriften gelden dan hier beschreven.

De gebruiksaanwijzing moet vóór gebruik van het apparaat doorgelezen, in acht genomen en jaarlijks aan de gebruiker geïnstrueerd worden!





 **Let op:** Gebruiksaanwijzing deel 1 lezen en opvolgen!

Alle afbeeldingen waarnaar in de tekst met (afbeelding ...) wordt verwezen, vindt u in deel 1.

Technische wijzigingen voorbehouden. Afbeeldingen kunnen van het origineel afwijken.

Bruikbare energie: uitsluitend gereinigde condensaatvrije en met olie vernevelde perslucht.

Vermogen compressor: beslissend is het luchtverbruik van het apparaat / gereedschap.

Symbol	Betekenis	Symbol	Betekenis
	Explosiegevaar!		Risico van struikelen!
	Heet oppervlak!		Apparaat oliën!

2.3 Veiligheidsaanwijzingen

GEVAAR

Explosiegevaar!

- ▶ Niet in explosieve gebieden werken!
- ▶ Maximale druk in acht nemen (zie gebruiksaanwijzing deel 1, hoofdstuk: "Technische gegevens")!
- ▶ Als energie alleen perslucht gebruiken.

WAARSCHUWING

Zwiepende perslucht slang bij het openen van de snelkoppeling!

- ▶ Perslucht slang vasthouden!

WAARSCHUWING

Lawaai tijdens het bedrijf.

- ▶ Gehoorbescherming dragen!

WAARSCHUWING

Opstuiven van: stof, vloeistof, vuildeeltjes of hete spanen tijdens het bedrijf!

- ▶ Veiligheidsbril dragen!
- ▶ Stofmasker dragen!

WAARSCHUWING

Roterende onderdelen!

- ▶ Haarnet dragen!
- ▶ Voorkom dat u met uw haren en kleding verstrikt raakt!
- ▶ Draag alleen vastgemaakte, op het lichaam aansluitende of beschermende kleding!

WAARSCHUWING

Wegslingeren van schroeven, moeren of steeksleutels mogelijk!

- ▶ let er op dat het gereedschap goed vast zit op de aandrijfjas (pos. 05)!
- ▶ Niet laten draaien in nullast!
- ▶ Maximaal toerental en omtreksnelheden van het ingebrachte gereedschap in acht nemen!

VOORZICHTIG

Werkstukken kunnen zeer heet zijn!

- ▶ Beschermingshandschoenen dragen!

VOORZICHTIG

Trillingen van het apparaat op de gebruiker tijdens belasting.

- ▶ Opletten
- ▶ Beschermingshandschoenen dragen!



VOORZICHTIG

Risico van struikelen!
Persluchtsslangen die over de bodem geleid worden.

► Voorkomen resp. in acht nemen.



AANWIJZING

Beschadiging van zachte materialen mogelijk

► voorkom het te vast aandraaien van schroeven en materialen!
 ► Toerental van het apparaat en hoofdstuk : "Technische gegevens" aanhouden!

①

- Bescherm uzelf, andere personen, dieren, objecten en uw omgeving door de noodzakelijke beschermende maatregelen te nemen en instructie te geven over de apparaten en voorzorgsmaatregelen, ten-einde gezondheidschade, materiële schade, waardeschade, schade aan het milieu of ongevallen te vermijden.
- Uitgerust, geconcentreerd, vakkundig gebruik garanderen.
- Reparaties mogen alleen door Schneider Druckluft GmbH of diens toegelaten servicepartners worden uitgevoerd.
- **Verboden:** manipulaties; oneigenlijk gebruik; noodreparaties; andere energiebronnen; veiligheidsinrichtingen verwijderen of beschadigen; gebruiken bij lekken of bedrijfsstoringen; geen originele onderdelen; opgegeven toelaatbare werkdruk (max. + 10%) overschrijden; werken zonder beschermende uitrusting; apparaat onder druk transporteren, onderhoudswerkzaamheden, reparaties uitvoeren, zonder toezicht laten; andere / verkeerde smeermiddelen gebruiken; roken; open vuur; stickers verwijderen.
- **Verboden:** gebruik van ander gereedschap; aanraken van roterende onderdelen.
- **Verboden:** Schroeven / moeren zonder controle aanhalen of met grof geweld ope-

nen / aantrekken; verchroomde / defecte steeksleutels gebruiken.

2.4 Inbedrijfname

Voor inbedrijfstelling:

1. Technische gegevens, afbeeldingen, positienummers, gebruik conform de bepalingen en veiligheidsinstructies in acht nemen



(zie ook gebruiksaanwijzing deel 1 hoofdstuk „Technische gegevens“ en hoofdstuk „Gebruik conform de bepalingen“).

2. Visuele controle uitvoeren.
3. Niet onder 5° C gebruiken.
4. Indien afzonderlijk meegeleverd: steeknippel (pos. 01) monteren.
5. Steeksleutel op de houderring (pos. 06) of bevestigingskogel (pos. 07) tot de aanslag van de aandrijfjas (pos. 05) stecken.
6. Controleer of de steeksleutel goed op de aandrijfjas (pos. 05) zit.

Persluchtaansluiting:

1. Onderhoudseenheid met filterdrukvermindering en olieverniveelaar voorschakelen.
2. Snelkoppeling van de perslucht slang op de steeknippel (pos. 01) drukken (afbeelding 1a).

Werking:

1. Gewenste draairichting (pos. 04) instellen (afbeelding 2a).
2. Slagschroevendraaier / ratschroevendraaier met steeksleutel op de schroef / moer plaatsen.
3. Aftaphendel (pos. 02) indrukken.
4. Draaimoment kan via luchtregeling (pos. 03) worden ingesteld (afbeelding 3a).

Na gebruik:

1. Snelkoppeling van de steeknippel (pos. 01) halen (afbeelding 1b).
2. Steeksleutel demonteren.
3. Apparaat droog reinigen en opslaan

2.5 Onderhoud

Slagschroevendraaier / Ratelschroevendraaier smering aandrijfmotor:

① Regelmatige smering is vereist!



- ▶ Oliën via een onderhoudseenheid met olie-
vernevelaar.
- ▶ Zonder olieverneler: dagelijks met de
hand via steeknippel (pos. 01) oliën.
- ▶ Bij langere bedrijfsonderbreking ook via
steeknippel (pos. 01) met speciale olie
voor persluchtgereedschap oliën.

Slagschroevendraaier Invetten slagwerk ca. elke 48 bedrijfsu- ren:

- ▶ Indien aanwezig:
via vetnippel (pos. 10) ca. elke
48 bedrijfsuren invetten.

Slagschroevendraaier

Smering slagwerk

2-3 maal jaarlijks met olie / vet:

1. Indien aanwezig:
Olievuilschroef (pos. 09) losdraaien.
2. Vullen met ca. 5-10 druppels olie.
3. Olievuilschroef sluiten.

Alternatief:

1. Schroeven (pos. 13) losdraaien en be-
huizing (pos. 08) openen
(afbeelding 4a).
2. Slagwerk demonteren (afbeelding 4b).
3. Slagwerk met olie / vet insmeren
(afbeelding 4c).
4. Montage slagwerk: omgekeerde volgor-
de.
Behuizing (pos. 08) sluiten en schroeven
(pos. 13) vastdraaien.

Ratelschroevendraaier smering 2-3 maal per jaar met olie:

1. Indien aanwezig:
Rubber bescherming (pos. 12) oplichten.
2. Aandrijfbus, aandrijfjas en aandrijfhuus
ratel via uitsparingen in de kopse kant
van het apparaat of op de omschakel-
knop (pos. 04) smeren (afbeelding 5a).

2.6 Buitenbedrijfstelling

Opslag: gereinigd, droog, stofvrij, niet on-
der 5° C.

Afvalverwerking: verpakking / apparaat /
gebruikt materiaal volgens de geldende wet-
telijke voorschriften afvoeren.

2.7 Reserveredelenservice

De actuele exploded view tekeningen en re-
servedelenslijsten van onze producten kunt u
vinden op onze website [www.schneider-air-
systems.com/td/](http://www.schneider-air-systems.com/td/). Neem voor speciale vra-
gen contact op met de Schneider perslucht
servicedienst in uw land (zie voor adressen
de servicebijlage) of uw leverancier.

2.8 Garantievoorwaarden

Basis voor garantieclaims: compleet ap-
paraat in originele toestand/ aankoopbewijs.

**Volgens de wettelijke bepalingen krijgt
u op materiaal- en fabricagefouten:**

uitsluitend privé-gebruik 2 jaar;
commercieel gebruik 1 jaar

Uitgesloten garantieaanspraken: slijt- /
verbruiksdelen; ondeskundig gebruik; over-
belasting / verkeerde druk; manipulaties /
oneigenlijk gebruik; gebrekkig / verkeerd /
geen onderhoud of gebrekkige / verkeerde /
geen smering; stoot / slag; stof- / vuilaan-
slag; niet toelaatbare / verkeerde werkwijze;
verkeerde energie; niet / onvoldoende gezui-
verde perslucht; het niet nakomen van de
gebruiksaanwijzingen; verkeerde verwer-
kings- / werkmiddelen.

2.9 Verhelpen van een storing

Veiligheidsinstructies en onderhoudsvorschriften in acht nemen!

	Storing	Oorzaak	Verhelpen
A	Schroeven worden niet losgedraaid	Steeksleutel versleten	► Steeksleutel vervangen
		Luchtregeling verkeerd ingesteld	► Correctie luchtregeling uitvoeren*
		Werkdruk (continudruk) te gering	► Werkdruk (continudruk) verhogen. Maximale werkdruk in acht nemen*
		Compressorvermogen te klein	► Groter vermogen gebruiken*
		Te kleine slangdiameter	► Juiste slangdiameter* gebruiken
B	Steeksleutel houdt niet op het vierkant	Steeksleutel versleten	► Steeksleutel vervangen
		Houderring (pos. 06) / houderkogel (pos. 07) defect of ontbreekt	► Neem contact op met Schneider Druckluft GmbH of één van onze servicepartners
		Vierkant van de aandrijfjas (pos. 05) versleten	► Neem contact op met Schneider Druckluft GmbH of één van onze servicepartners.

*Voor foutoplossing: zie de informatie in het hoofdstuk "Technische gegevens" gebruiksaanwijzing deel 1!

Neem indien nodig contact op met onze service-medewerkers, zie laatste pagina.

Spis treści - części 2

2.1	Wskazówki ogólne.....	26
2.2	Symbole	26
2.3	Wskazówki bezpieczeństwa	27
2.4	Uruchamianie	28
2.5	Konserwacja.....	29
2.6	Wyłączanie z eksploatacji	29
2.7	Serwis części zamiennych	30
2.8	Warunki gwarancji.....	30
2.9	Usuwanie usterek.....	30

Podane rysunki znajdują się w załączniku instrukcji obsługi.

2.1 Wskazówki ogólne

Należy przestrzegać wskazówek dotyczących bezpieczeństwa!

Należy przeczytać instrukcję obsługi!





Kontrole, ustawienia i prace konserwacyjne należy udokumentować w książce

2.2 Symbole

Uwaga: Symbole te należy traktować z najwyższą uwagą!

Symbol	Hasło	Stopień zagrożenia	Skutki w razie nieprzestrzegania
	NIEBEZPIECZ ĘNSRTWO	zagrożenie bezpośrednie	śmierć, ciężkie obrażenia ciała
	OSTRZEŻENIE	możliwe zagrożenie	śmierć, ciężkie obrażenia ciała
	PRZESTROGA	możliwa sytuacja niebezpieczna	lekkie obrażenia ciała
	NOTYFIKACJA	możliwa sytuacja niebezpieczna	szkody materialne

Symbol	Znaczenie	Skutki w razie nieprzestrzegania
	Należy przeczytać instrukcję obsługi	obrażenia ciała lub śmierć użytkownika szkody materialne błędna obsługa

Symbol	Znaczenie	Symbol	Znaczenie
	Nosić okulary ochronne!		Siatka na włosy!
	Stosować nauszniki!		Nosić rękawice ochronne!

konserwacji. W razie pytań należy podać nazwę oraz nr art. urządzenia. Poza obszarem Niemiec mogą obowiązywać inne uregulowania prawne i inne przepisy, niż opisane w niniejszej instrukcji.

Przed rozpoczęciem użytkowania urządzenia instrukcję obsługi należy przeczytać, następnie przestrzegać jej i co roku instruować użytkowników!



Uwaga: Należy przeczytać i stosować się do części 1 instrukcji obsługi!

Wszystkie rysunki, o których mowa w tekście (rys. ...), znajdują się w części 1.

Możliwość zmian technicznych zastrzeżona. Ilustracje mogą różnić się od oryginału.

Stosowana energia: Wyłącznie oczyszczone sprężone powietrze, które nie zawiera kondensatu, z mgłą olejową.

Wydajność sprężarki: określana w oparciu o pobór powietrza przez urządzenie / narzędzie.

Symbol	Znaczenie	Symbol	Znaczenie
	Nosić maskę przeciwpyłową!		Elementy wirujące!
	Niebezpieczeństwo wybuchu!		Potknięcie!
	Gorąca powierzchnia!		Urządzenie należy naoliwić!

2.3 Wskazówki bezpieczeństwa



NIEBEZPIECZEŃSTWO

Niebezpieczeństwo wybuchu!

- ▶ Nie wolno pracować w strefach zagrożenia wybuchem!
- ▶ Należy przestrzegać maksymalnego ciśnienia (patrz Instrukcja obsługi część 1, rozdział: "Dane techniczne")!
- ▶ Należy stosować wyłącznie energię sprężonego powietrza.



OSTRZEŻENIE

Możliwość uderzenia przez wąż sprężonego powietrza w przypadku otwarcia szybkozłącza!

- ▶ Przytrzymać wąż sprężonego powietrza!



OSTRZEŻENIE

Hałas podczas eksploatacji.

- ▶ Stosować nauszniki!



OSTRZEŻENIE

Wzbijanie się: pyłu, cieczy, cząstek zanieczyszczeń lub gorących wiórów podczas pracy!

- ▶ Należy nosić okulary ochronne!
- ▶ Nosić maskę przeciwpyłową!



OSTRZEŻENIE

Elementy wirujące!

- ▶ Należy nosić siatkę na włosy!
- ▶ Należy unikać owinięcia włosów i odzieży!
- ▶ Należy nosić wyłącznie odzież zapiętą i przylegającą do ciała lub odzież ochronną!



OSTRZEŻENIE

Możliwe odrzucenie śrub, nakrętek lub kluczy nasadowych!

- ▶ Należy zwrócić uwagę na prawidłowe zamocowanie narzędzia na wale napędowym (poz. 05)!
- ▶ Nie wolno stosować biegu jałowego!
- ▶ Należy przestrzegać maksymalnej prędkości obrotowej i prędkości obwodowej stosowanych narzędzi!



OSTROŻNIE

Materiał obrabiany może się silnie nagrzewać!

▶ Należy nosić rękawice ochronne!



OSTROŻNIE

Należy zwrócić uwagę na przenoszenie wibracji z urządzenia na operatora podczas pracy z obciążeniem.

▶ Należy nosić rękawice ochronne



OSTROŻNIE

**Potknięcie!
Przewody sprężonego powietrza,
przeprowadzane nad podłogą.**

▶ Unikać lub zwracać uwagę.



ZALECENIE

Ryzyko zniszczenia miękkich materiałów

▶ Nie należy zbyt mocno dokręcać śruby i materiałów!

▶ Należy stosować się do zalecanej prędkości obrotowej narzędzia i do informacji zawartych w rozdziale: "Dane techniczne"!

①

- Chronić siebie, inne osoby, zwierzęta, przedmioty oraz otoczenie za pomocą wymaganych środków ochronnych, instrukcji dotyczących urządzeń, sposobów postępowania, mających na celu uniknięcie zagrożeń dla zdrowia, szkód rzeczowych, wartościowych, degradacji środowiska naturalnego oraz wypadków.
- Aby zapewnić prawidłową eksploatację, należy być wypoczętym i skoncentrowanym.

- Naprawy mogą wykonywać wyłącznie pracownicy firmy Schneider Druckluft GmbH lub jej partnerzy serwisowi.
- **Zabronione są:** manipulacje; użytkowanie niezgodne z przeznaczeniem; awaryjne naprawy; stosowanie innych źródeł energii; usuwanie lub uszkodzanie urządzeń zabezpieczających; praca w przypadku stwierdzenia nieszczelności lub usterek działania; stosowanie nieoryginalnych części zamiennych; przekraczanie dozwolonego ciśnienia roboczego (maks. + 10%); praca bez wyposażenia ochronnego; transportowanie, konserwacja, naprawa urządzenia pod ciśnieniem, pozostawianie bez nadzoru; stosowanie innych/nieprawidłowych smarów; palenie; otwarty ogień; usuwanie naklejek.
- **Zakaz:** stosowania innych narzędzi; dotykania wirujących elementów.
- **Zabronione jest:** niekontrolowane dokręcanie śrub / nakrętek lub odkręcanie / dokręcanie ich przy użyciu siły; stosowanie chromowanych / uszkodzonych kluczy nasadowych.

2.4 Uruchamianie

Przed uruchomieniem:

1. Należy przestrzegać danych technicznych, rysunków, numerów pozycji, użytkowania zgodnego z przeznaczeniem i zaleceń dot. bezpieczeństwa



(patrz również Instrukcja obsługi część 1 rozdział „Dane techniczne” oraz rozdział „Użytkowanie zgodne z przeznaczeniem”).

2. Przeprowadzić kontrolę wzrokową.
3. Nie stosować w temperaturze poniżej 5° C.
4. Jeśli występują pojedynczo: zamontować złączki wtykowe (poz. 01).
5. Nałożyć klucz nasadowy przez pierścień mocujący (poz. 06) lub głowicę mocującą (poz. 07), aż do ogranicznika na wał napędowy (poz. 05).
6. Należy sprawdzić, czy klucz nasadowy został prawidłowo nałożony na wał napędowy (poz. 05).

Przyczę sprzonego powietrza

1. Przelączyć wstępnie stację uzdatniania z reduktorem ciśnienia z filtrem i naolejaczem.
2. Nasunąć szybkozłączkę przewodu sprężonego powietrza na złączkę wtykową (poz. 01) (rys. 1a).

Praca:

1. Należy ustawić żądany kierunek obrotów (poz. 04) (rys. 2a).
2. Klucz udarowy / klucz zapadkowy wraz z kluczem nasadowym należy nałożyć na śrubę / nakrętkę.
3. Pociągnąć dźwignię spustową (poz. 02).
4. Moment obrotowy ustawiany jest za pomocą regulacji powietrza (poz. 03) (rys. 3a).

Po użyciu:

1. Odłączyć szybkozłączkę od złączki wtykowej (poz. 01) (rys. 1b).
2. Zdjąć klucz nasadowy.
3. Urządzenie należy oczyścić na sucho i przekazać do miejsca przechowywania

2.5 Konserwacja

Klucz udarowy / klucz zapadkowy - smarowanie silnika napędowego:

- ① Wymagane jest regularne smarowanie!



- ▶ Smarowanie poprzez stację uzdatniania za pomocą naolejacza.
- ▶ Bez naolejacza: codzienne ręczne smarowanie poprzez złączkę wtykową (poz. 01).
- ▶ Przy dłuższej przerwie w pracy dodatkowo poprzez złączkę wtykową (poz. 01) olejem specjalnym do narzędzi pneumatycznych.

Klucz udarowy Smarowanie mechanizmu udarowego co ok. 48 godzin roboczych:

- ▶ Jeśli obecne: poprzez gniazdo smarowe (poz. 10) smarować do ok. 48 godzin roboczych.

Klucz udarowy

Smarowanie mechanizmu udarowego 2-3 razy w roku za pomocą oleju / smaru:

1. Jeśli obecny: poluzować śrubę wlewu oleju (poz. 09).
2. Wlać ok. 5-10 kropel oleju.
3. Wkręcić śrubę wlewu oleju.

Alternatywnie:

1. Poluzować śruby (poz. 13) i otworzyć obudowę (poz. 08) (rys. 4a).
2. Zdemontować mechanizm udarowy (rys. 4b).
3. Nasmarować mechanizm udarowy za pomocą oleju / smaru (rys. 4c).
4. Montaż mechanizmu udarowego: w odwrotnej kolejności. Zamknąć obudowę (poz. 08) i dokręcić śruby (poz. 13).

Smarowanie klucza zapadkowego 2-3 razy w roku za pomocą oleju:

1. Jeśli obecny: Podważyć osłonę gumową (poz. 12).
2. Panewkę napędu, wał napędowy oraz obudowę napędu zapadkowego należy nasmarować w rowkach od strony czołowej urządzenia lub przy głowicy przełączającej (poz. 04) (rys. 5a).

2.6 Wyłączanie z eksploatacji

Przechowywanie: W stanie oczyszczonym, suchym, bezpyłowym, nie poniżej 5° C.

Usuwanie: Opakowanie / urządzenie / zastosowane materiały należy usuwać według obowiązujących przepisów.

2.7 Serwis części zamiennych

Aktualne rysunki aksonometryczne oraz listy części zamiennych do oferowanych produktów, dostępne są na stronie internetowej www.schneider-airsystems.com/td/. W przypadku specjalistycznych pytań prosimy o kontakt z serwisem marki Schneider Airsystems w Państwa kraju zamieszkania (wykaz adresów w załączniku) lub z przedstawicielem handlowym.

2.8 Warunki gwarancji

Podstawa roszczeń gwarancyjnych: kompletne urządzenie w stanie oryginalnym / dowód zakupu.

Zgodnie z przepisami użytkownik otrzymuje na wady materiałowe oraz produkcyjne:

2-letnią gwarancję tylko w przypadku użytkowania prywatnego;

1-roczną gwarancję w przypadku użytkowania przemysłowego

Gwarancj nie s objęte nastpujce elementy i dziaania: czci cierajce si i zuywajce si; nieprawidowe uytkowanie;

uszkodzenia wskutek przecienia / nieprawidowego cinienia; modyfikacje / uytkowanie niezgodne z przeznaczeniem; niedostateczna / nieprawidowa / zaniechana konserwacja lub smarowanie; uszkodzenia spowodowane pyem / uderzeniami / zanieczyszczeniem; niedopuszczalny / nieprawidowy sposób pracy; zastosowanie nieprawidowego róda zasilania; nieprzygotowanie / niedostateczne przygotowanie powietrza spronego; nieprzestrzeganie informacji zawartych w instrukcji obsugi; zastosowanie nieprawidowych rodków eksploatacyjnych.

2.9 Usuwanie usterek

Należy przestrzegać zaleceń dotyczących bezpieczeństwa oraz konserwacji!

	Usterka	Przyczyna	Sposób usuwania
A	Śruby nie są odkręcane	Zużyty klucz nasadowy	► Wymienić klucz nasadowy
		Nieprawidłowe ustawienie regulacji powietrza	► Przeprowadzić korektę regulacji powietrza*
		Za niskie ciśnienie robocze (ciśnienie przepływu)	► Zwiększyć ciśnienie robocze (ciśnienie hydrauliczne). Należy przestrzegać maksymalnego ciśnienia roboczego*
		Zbyt mała wydajność sprężarki	► Zastosować inną wydajność*
		Zbyt mała średnica przewodu	► Zastosować prawidłową średnicę przewodu*
B	Klucz nasadowy nie trzyma się na czopie kwadratowym	Zużyty klucz nasadowy	► Wymienić klucz nasadowy
		Brakuje pierścienia mocującego (poz. 06) / głowicy mocującej (poz. 07), lub są uszkodzone	► Skontaktować się z przedstawicielem marki Schneider Airsystems lub jednym z naszych partnerów serwisowych
		Zużyty czop kwadratowy wału napędowego (poz. 05)	► Skontaktować się z przedstawicielem marki Schneider Airsystems lub jednym z naszych partnerów serwisowych

*W celu usunięcia usterki: Informacje w rozdziale "Dane techniczne" instrukcji obsługi część 1!

W razie potrzeby można zwrócić się do pracowników serwisu producenta, patrz ostatnia strona.

Оглавление - Часть 2

2.1	Общие указания	31
2.2	Предупреждающие знаки	31
2.3	Правила техники безопасности .	32
2.4	Ввод в эксплуатацию	33
2.5	Техническое обслуживание	34
2.6	Вывод из эксплуатации	34
2.7	Принадлежности и запасные части	35
2.8	Условия предоставления гарантии	35
2.9	Устранение неисправностей.....	35

Иллюстрации находятся в начале руководства по эксплуатации.

2.1 Общие указания

Соблюдайте правила техники безопасности!

Прочитайте руководство по эксплуатации!

Регистрируйте выполнение проверок, настроек, технического обслуживания в журнале технического обслуживания. При возникновении вопросов указывайте наименование и номер по каталогу

инструмента. За пределами Германии могут иметь силу иные законодательные предписания (например, по технике безопасности), чем описанные в данном руководстве по эксплуатации.

Прочитайте руководство по эксплуатации перед работой с устройства, соблюдайте изложенные в нём требования и ежегодно инструктируйте операторов, работающих с устройством!



Внимание: прочитайте и соблюдайте указания руководства по эксплуатации, часть 1!

Все рисунки, на которые в тексте даётся ссылка в виде (рисунок ...), находятся в части 1.

Компания оставляет за собой право на внесение технических изменений. Иллюстрации могут отличаться от оригинала.

Используемая энергия: только очищенный сжатый воздух, не содержащий конденсата или масла.

Класс мощности компрессора: определяющим является расход воздуха прибора/инструмента.

2.2 Предупреждающие знаки

Внимание! Обращайте особое внимание на эти знаки!

Знак	Сигнальное слово	Степень опасности	Последствия несоблюдения
	ОПАСНО	Непосредственно угрожающая опасность	Смерть, тяжёлые травмы
	ПРЕДУПРЕЖДЕНИЕ	Потенциальная угроза	Смерть, тяжёлые травмы
	ОСТОРОЖНО	Возможная опасная ситуация	Травмы средней и лёгкой тяжести
	УКАЗАНИЕ	Возможная опасная ситуация	Опасность повреждения оборудования

Знак	Значение	Последствия несоблюдения
	Прочитайте руководство по эксплуатации	Lichamelijk letsel of dood van de bediener Опасность повреждения оборудования неправильная эксплуатация

Знак	Значение	Знак	Значение
	Надевайте защитные очки!		Надевайте сетку для волос!
	Надевайте защитные наушники!		Надевайте защитные перчатки!
	Надевайте респиратор!		Вращающиеся детали!
	Опасность взрыва!		Опасность спотыкания!
	Горячая поверхность!		Нанесите смазку на инструмент!

2.3 Правила техники безопасности



Опасно

Опасность взрыва!

- ▶ Не используйте инструмент во взрывоопасных зонах!
- ▶ Соблюдайте максимально допустимое давление (см. руководство по эксплуатации, ч. 1, глава „Технические характеристики“)!
- ▶ Используйте в качестве энергии только сжатый воздух.



Предупреждение

Резкое непредвиденное движение пневматического шланга при открывании быстродействующей муфты опасно.

- ▶ Крепко удерживайте пневматический шланг!



Предупреждение

Шум во время работы.

- ▶ Надевайте защитные наушники!



Предупреждение

В процессе работы возможны завихрения пыли, жидкостей, частиц грязи или горячей стружки.

- ▶ Надевайте защитные очки!
- ▶ Надевайте респиратор!



Предупреждение

Вращающиеся детали!

- ▶ Надевайте сетку для волос!
- ▶ Не допускайте наматывания волос и одежды на инструмент!
- ▶ Надевайте только плотно прилегающую к телу или защитную одежду!



Предупреждение

Возможно разлетание винтов, гаек, торцевых ключей!

- ▶ Следите за тем, чтобы инструменты надёжно сидели на валу привода (поз. 05)!
- ▶ Не оставляйте инструмент работать на холостом ходу!
- ▶ Не превышайте максимальную частоту вращения и окружную скорость используемых инструментов!



Осторожно

Отдельные детали могут сильно нагреваться!

- ▶ Надевайте защитные перчатки!



Осторожно

В процессе работы под нагрузкой вибрация инструмента передаётся оператору.

- ▶ Помните об этом!
- ▶ Надевайте защитные перчатки!



Осторожно

Опасность спотыкания! Пневматические шланги, проложенные по полу.

- ▶ Избегайте или соблюдайте.



Указание

Возможно повреждение мягких материалов

- ▶ Не затягивайте винты и материалы слишком сильно!
- ▶ Обращайте внимание на частоту вращения инструмента и главу «Технические характеристики»!

①

- Предпринимайте необходимые меры по предотвращению ущерба для окружающей среды, животных, своего здоровья и здоровья других людей, а также по предотвращению материального ущерба и несчастных случаев.
- Отдохнув, сконцентрировавшись, обеспечьте надлежащую эксплуатацию.
- Ремонт доверяйте только персоналу Schneider Druckluft GmbH или его авторизованным партнёрам по сервису.
- **Запрещается:** вносить изменения в конструкцию, использовать не по назначению, выполнять ремонт в аварийном режиме, использовать другие источники энергии; удалять или повреждать устройства безопасности, использовать устройство в негерметичном или неисправном состоянии, с неоригинальными запасными частями; превышать указанное допустимое рабочее давление (макс. + 10 %), работать без защитного снаряжения; транспортировать, обслуживать, ремонтировать, оставлять прибор под давлением без присмотра; использовать другие/непредписанные смазочные материалы; курить; работать с открытым огнём; удалять наклейки.
- **Запрещается** использовать другие инструменты; дотрагиваться до вращающихся деталей.
- **Запрещается:** Затягивать винты / гайки без контроля, затягивать/откручивать с приложением большой силы; применять хромированные / неисправные ключи.

2.4 Ввод в эксплуатацию

Перед вводом в эксплуатацию:

1. Ознакомьтесь с техническими характеристиками, чертежами, номерами позиций, правилами использования и правилами техники безопасности.



(см. также Руководство по эксплуатации, ч. 1, главы „Технические характеристики“ и „Использование по назначению“).

2. Осмотрите инструмент.
3. Не используйте инструмент при температуре ниже 5 °С.

4. Если входит в комплект поставки: смонтируйте вставной ниппель (поз. 01).
5. Насадите торцевой ключ до упора на вал привода (поз. 05) через стопорное кольцо (поз. 06) или стопорный шарик (поз. 07).
6. Проверьте надёжность фиксации ключа на валу привода (поз. 05).

Подсоединение сжатого воздуха:

1. Подключите пневмоблок с редукционным клапаном фильтра и маслораспылителем.
2. Прижмите быстродействующую муфту шланга к вставному ниппелю (поз. 01) (рис. 1а).

Рабочий режим:

1. Установите нужное направление вращения (поз. 04) - (рис. 2а).
2. Установите ударный гайковёрт / гайковёрт с трещоткой с ключом на винт / гайку.
3. Нажмите на спусковой рычаг (поз. 02).
4. Момент затяжки можно отрегулировать при помощи регулятора подачи воздуха (поз. 03) - (рис. 3а).

По окончании работы:

1. Отсоедините быстродействующую муфту от вставного ниппеля (поз. 01) (рис. 1б).
2. Снимите ключ.
3. Очистите инструмент насухо и уберите на хранение.

2.5 Техническое обслуживание

Смазка приводного двигателя ударного гайковёрта / гайковёрт с трещоткой:

- ① Регулярно смазывайте инструмент!



- ▶ Смажьте маслом через пневмоблок с маслораспылителем.

▶ Без маслораспылителя: ежедневно добавляйте масло вручную через вставной ниппель (поз. 01).

▶ При длительном перерыве в использовании следует дополнительно смазать инструмент через вставной ниппель (поз. 01) специальным маслом для пневмоинструментов.

Ударный гайковёрт

Смазка ударного механизма прим. каждые 48 часов работы:

- ▶ При наличии: смазывайте через смазочный ниппель (поз. 10) прим. через каждые 48 часов работы.

Ударный гайковёрт

Смазка ударного механизма

2-3 раза в год маслом / смазкой:

1. Если в наличии: Ослабьте винт долива масла (поз. 09).
2. долейте прим. 5-10 капель масла.
3. Затяните винт долива масла.

Альтернативный вариант:

1. Ослабьте винты (поз. 13) и откройте корпус (поз. 08) - (рис. 4а).
2. Демонтируйте ударный механизм (рис. 4б).
3. Смажьте ударный механизм маслом / смазкой (рис. 4с).
4. Монтаж ударного механизма: в обратном порядке. Закройте корпус (поз. 08) и затяните винты (поз. 13).

Гайковёрт с трещоткой - смазка 2-3 раза в год маслом:

1. Если в наличии: Поднимите резиновую насадку (поз. 12).
2. Смажьте приводную муфту, вал и корпус гайковёрта через каналы на передней части инструмента или кнопке переключения (поз. 04) - (рис. 5а).

2.6 Вывод из эксплуатации

Хранение: в чистом, сухом месте без пыли, при температуре не ниже 5 °С.

Утилизация: утилизируйте упаковку/инструмент/использованные материалы в соответствии с действующими законодательными требованиями.

2.7 Принадлежности и запасные части

Детальные чертежи и списки запасных частей для наших изделий можно посмотреть на сайте www.schneider-airsystems.com/td/. С вопросами обращайтесь в ближайшую сервисную службу Schneider Druckluft в вашей стране (список адресов находится в сервисном приложении) или у вашего дилера.

2.8 Условия предоставления гарантии

Условия предъявления рекламации: исходное состояние всего устройства/квитанция о покупке.

В соответствии с законодательными требованиями вам предоставляется

гарантия на производственные дефекты и дефекты материала:

только частное использование 2 года;
коммерческое использование 1 год

Исключения из гарантии: быстроизнашивающиеся/расходные детали; неправильная эксплуатация; перегрузка/неправильное давление; внесение изменений в устройство/использование не по назначению; недостаточное/неправильное обслуживание/обслуживание не проводилось или смазка; ударные нагрузки; скопления пыли/грязи; недопустимый/неправильный режим работы; неправильный выбор энергии; необработанный/недостаточно подготовленный сжатый воздух; несоблюдение руководств по эксплуатации; неправильный обрабатываемый/эксплуатационный материал.

2.9 Устранение неисправностей

Соблюдайте правила техники безопасности и указания по техническому обслуживанию!

	Неисправность	Причина	Устранение
А	Винты не открываются	Износ торцевого ключа	▶ Замените торцевой ключ
		Неправильное положение регулятора подачи воздуха	▶ Откорректируйте положение регулятора подачи воздуха*
		Недостаточное рабочее давление (скоростной напор)	▶ Увеличьте рабочее давление (скоростной напор). Соблюдайте максимальное рабочее давление*
		Слишком низкая мощность компрессора	▶ Установите другое значение мощности*
		Недостаточный диаметр шланга	▶ Используйте шланг соответствующего диаметра *
В	Торцевой ключ не удерживается на четырёхграннике	Износ торцевого ключа	▶ Замените торцевой ключ
		Повреждено или отсутствует стопорное кольцо (поз. 06) / стопорный шарик (поз. 07)	▶ Обратитесь в Schneider Druckluft GmbH или к нашему партнёру по сервису.
		Износ четырёхгранника приводного вала (поз. 05)	▶ Обратитесь в Schneider Druckluft GmbH или к нашему партнёру по сервису.

*Устранение неисправностей: см. указания в Руководстве по эксплуатации, ч. 1, глава „Технические характеристики“!

В случае необходимости обращайтесь к специалистам нашей Сервисной службы (см. информацию на последней странице).

Service

Deutschland

Schneider Druckluft GmbH
Ferdinand-Lassalle-Str. 43
D-72770 Reutlingen

☎ +49 (0) 71 21 9 59-2 44

☎ +49 (0) 71 21 9 59-2 69

E-Mail: service@tts-schneider.com

Österreich

Tooltechnic Systems GmbH
Lützowgasse 14
A-1140 Wien

☎ +49 (0) 7121 959-156

☎ +49 (0) 7121 959-151

E-Mail: austria@tts-schneider.com

Tschechien/ Cesko

Schneider Bohemia, spol. s.r.o.
Sulkow 555
CZ-33021 Line

☎ 00420 / 3779 / 11 214

☎ 00420 / 3779 / 11 005

E-Mail: info@schneider-bohemia.cz

Frankreich / France

Tooltechnic Systems E.U.R.L
Marque Festool
47 Grande Allée du 12 Février 1934
Noisiel
77448 Marne La vallée Cedex 2

☎ (+33) -1- 60 06 64 30

☎ (+33) -1- 60 06 62 26

E-Mail: bkru@tts-festool.com

Polen / Polska

Tooltechnic Systems (Polska) Sp.z.o.o.
ul. Mszczonowska 7
05-090 RASZYN, Janki k. W-wy

☎ +48 - 22 711 41 61

☎ +48 - 22 720 11 00

E-Mail: info-pl@tooltechnicsystems.com

Россия / Rossiya

Tooltechnic Systems
ул. Красноказарменная, 13
111250, Москва

☎ (007) -495- 72195 85

☎ (007) -495- 361 22 09

E-Mail: info@tooltechnic.ru

Schweiz

Tooltechnic Systems (Schweiz) AG
Moosmattstrasse 24
8953 Dietikon

☎ +41 - 44 744 27 27

☎ +41 - 44 744 27 28

E-Mail: info-ch@tts-schneider.com

Slowakei / Slovensko

Schneider Slovensko
Novozamocka 165
SK-94905 Nitra

☎ 00421 / 37 / 6 522 775

☎ 00421 / 37 / 6 522 776

E-Mail: schneider@schneider-nr.sk

Ungarn / Magyarország

Schneider Légtechnika Kft.
Rákóczi u. 138
HU-7100 Szekszárd

☎ 0036 / 74 / 41 21 62

☎ 0036 / 74 / 31 92 14

E-Mail: info@schneider-legtechnika.hu

Niederlande / Nederland

Tooltechnic Systems BV
Coenecoop 715
2741 PW Waddinxveen
Postbus 39
2740 AA Waddinxveen

☎ (0031) 182 -621 9 40

☎ (0031) 182 -621 9 49

E-Mail: info-nl@tts-festool.com

Spanien / España

TTS Tooltechnic Systems, S.L.U.
Paseo de la Zona Franca 69-73
E-08038 Barcelona

☎ +34 93 264 3032

☎ +34 93 264 3033

E-Mail: info-es@tts-schneider.com

<http://www.schneider-airsystems.com>