

|       |                                      |          |      |          |       |
|-------|--------------------------------------|----------|------|----------|-------|
| (D)   | Originalbedienungsanleitung          | Teil 1   | I/1  | Teil 2   | II/1  |
| (GB)  | Original operating manual            | Part 1   | I/2  | Part 2   | II/3  |
| (F)   | Notice d'utilisation d'origine       | Partie 1 | I/3  | Partie 2 | II/5  |
| (E)   | Manual de instrucciones original     | Parte 1  | I/4  | Parte 2  | II/7  |
| (NL)  | Originele gebruiksaanwijzing         | Deel 1   | I/5  | Deel 2   | II/9  |
| (N)   | Originalbruksanvisning               | Del 1    | I/6  | Del 2    | II/11 |
| (PL)  | Oryginalna instrukcja eksploatacji   | Części 1 | I/7  | Części 2 | II/13 |
| (H)   | Eredeti kezelési utasítás            | 1. rész  | I/8  | 2. rész  | II/15 |
| (CZ)  | Originál návodu k obsluze            | Část 1   | I/9  | Část 2   | II/17 |
| (SK)  | Originálny návod na obsluhu          | Časť 1   | I/10 | Časť 2   | II/19 |
| (RUS) | Оригинал Руководство по эксплуатации | Часть 1  | I/11 | Часть 2  | II/21 |

## RF-RM

D 040 011





10



6



95 x 83 x 225



0,35

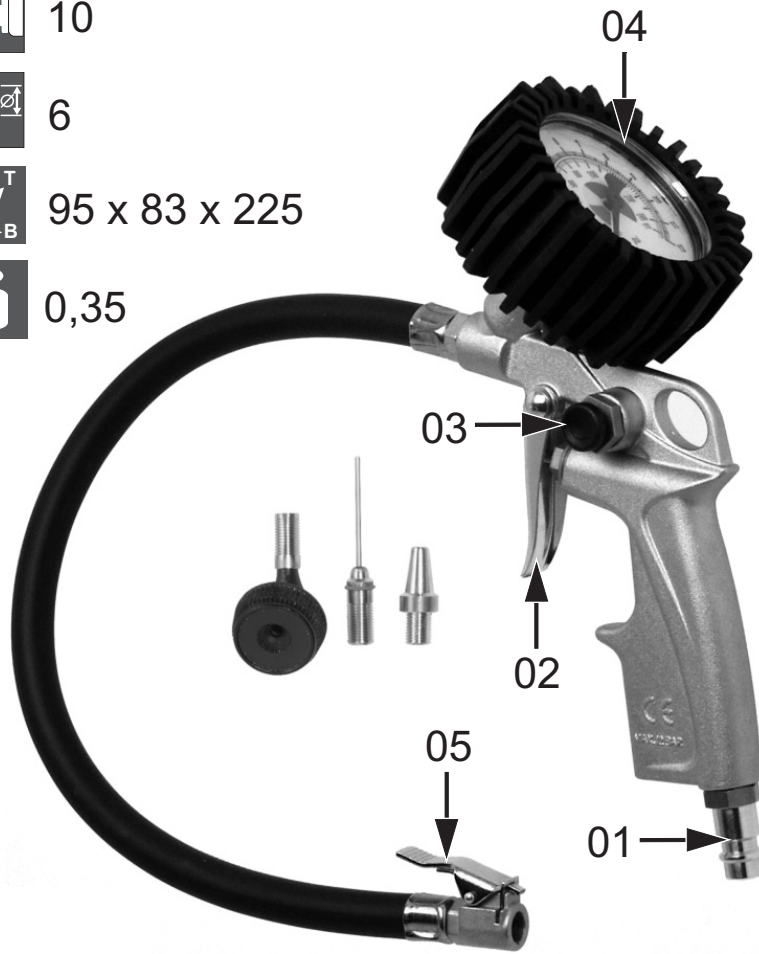

**A**

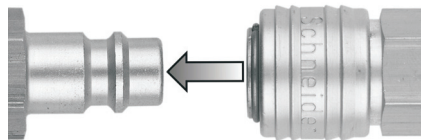

**1a**

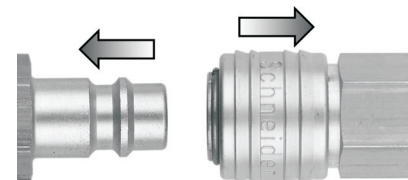

**1b**

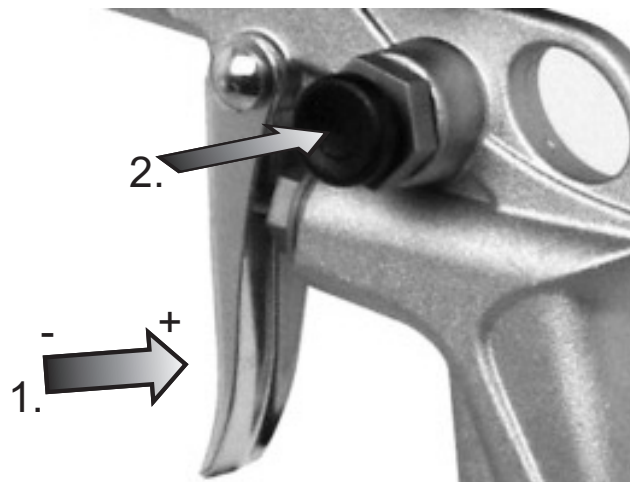

**2a**

## Inhaltsverzeichnis - Teil 1

|     |                                    |   |
|-----|------------------------------------|---|
| 1.1 | Lieferumfang .....                 | 1 |
| 1.2 | Bestimmungsgemäße Verwendung ..... | 1 |
| 1.3 | Technische Daten .....             | 1 |
| 1.4 | Symbole und ihre Bedeutung .....   | 1 |
| 1.5 | Aufbau .....                       | 1 |

### 1.1 Lieferumfang

- Reifenfüllmessgerät
- Vorsatzdüsen-Set
- Bedienungsanleitung

### 1.2 Bestimmungsgemäße Verwendung





Die Reifenfüllmessgeräte sind nur zum Befüllen und Regulieren mit Druckluft oder Stickstoff von luftbefüllten Reifen geeignet.

Jede andere Verwendung ist zweckentfremdet.

### 1.3 Technische Daten

siehe Bild A

### 1.4 Symbole und ihre Bedeutung

|   |  |
|---|--|
|  | Maximal zulässiger Druck [bar]                           |
|  | Empfohlener Schlauchdurchmesser (innen) bei L= 10 m [mm] |
|  | Abmessungen: Höhe x Tiefe x Breite [mm]                  |
|  | Gewicht [kg]   |

### 1.5 Aufbau

- 01 Stecknippel
- 02 Abzugshebel
- 03 Entlüftungsventil
- 04 Manometer
- 05 Ventilstecker gerade

# Table of contents - Part 1

|     |                                 |   |
|-----|---------------------------------|---|
| 1.1 | Scope of delivery .....         | 2 |
| 1.2 | Conventional use .....          | 2 |
| 1.3 | Technical data .....            | 2 |
| 1.4 | Symbols and their meaning ..... | 2 |
| 1.5 | Components.....                 | 2 |

## 1.1 Scope of delivery

- Tyre pressure gauge
- Attachment nozzle set
- Instruction manual

## 1.2 Conventional use





The tyre pressure gauges are suitable for filling and setting of air-filled tyres using compressed air or nitrogen.

Any other type of use is considered contrary to the intended use.

## 1.3 Technical data

see Figure A

## 1.4 Symbols and their meaning

|   |   |
|---|---|
|  | Max. permissible pressure [bar]                   |
|  | Recommended hose diameter (inner) at L= 10 m [mm] |
|  | Overall dimensions: width x depth x height [mm]   |
|  | Weight [kg]                                       |

## 1.5 Components

- 01 Plug nipple
- 02 Trigger lever
- 03 Venting valve
- 04 Pressure gauge
- 05 Straight valve connector

## Table des matières - partie 1

|     |   |   |
|-----|---|---|
| 1.1 | Éléments fournis.....                       | 3 |
| 1.2 | Consignes d'utilisation .....               | 3 |
| 1.3 | Caractéristiques techniques.....            | 3 |
| 1.4 | Les pictogrammes et leur signification..... | 3 |
| 1.5 | Structure .....                             | 3 |

### 1.1 Éléments fournis

- Pistolet de gonflage à manomètre
- Jeu d'embouts adaptateurs
- Mode d'emploi

### 1.2 Consignes d'utilisation

Les pistolets de gonflage à manomètre ont été conçus exclusivement pour le gonflage et le réglage de pression des pneumatiques contenant de l'air comprimé, moyennant de l'air comprimé ou de l'azote.

Toute autre utilisation est détournée de sa destination première.

### 1.3 Caractéristiques techniques

cf. fig. A

### 1.4 Les pictogrammes et leur signification

|   |  |
|---|--|
|  | Pression maximale admissible [bar]                                 |
|  | Diamètre (intérieur) de tuyau souple recommandé pour L = 10 m [mm] |
|  | Dimensions : hauteur x profondeur x largeur [mm]                   |
|  | Poids [kg]   |

### 1.5 Structure

- 01 Raccord à enficher
- 02 Gâchette
- 03 Soupape d'évacuation d'air
- 04 Manomètre
- 05 Raccord droit pour valve

## Índice - Parte 1

|     |                                     |   |
|-----|-------------------------------------|---|
| 1.1 | Suministro .....                    | 4 |
| 1.2 | Uso previsto .....                  | 4 |
| 1.3 | Datos técnicos .....                | 4 |
| 1.4 | Los símbolos y su significado ..... | 4 |
| 1.5 | Composición .....                   | 4 |

### 1.1 Suministro

- Comprobador de inflado de neumáticos
- Juego de adaptadores de boquilla
- Manual de instrucciones

### 1.2 Uso previsto





Los comprobadores de inflado de neumáticos únicamente sirven para llenar y regular neumáticos de aire con aire comprimido o nitrógeno.

Cualquier otro uso se considera inadecuado.

### 1.3 Datos técnicos

véase la fig. A

## 1.4 Los símbolos y su significado

|   |   |
|---|---|
|  | Máx. presión admisible [bar]                                  |
|  | Diámetro (interior) de manguera recomendado para L= 10 m [mm] |
|  | Dimensiones: alto x profundidad x ancho [mm]                  |
|  | Peso [kg]   |

### 1.5 Composición

- 01 Boquilla insertable
- 02 Gatillo
- 03 Válvula de despresurización
- 04 Manómetro
- 05 Conector de válvula recto

## Inhoudsopgave - deel 1

|     |  |   |
|-----|--|---|
| 1.1 | Leveringsomvang .....                  | 5 |
| 1.2 | Toepassing conform de bepalingen ..... | 5 |
| 1.3 | Technische gegevens .....              | 5 |
| 1.4 | Symbolen en hun betekenis .....        | 5 |
| 1.5 | Opbouw .....                           | 5 |

### 1.1 Leveringsomvang

- Meetapparaat bandenvulling
- Hulpsproeier-set
- Gebruiksaanwijzing

### 1.2 Toepassing conform de bepalingen





De bandenvulmeetapparaten zijn alleen geschikt voor het vullen en regelen met perslucht of stikstof van luchtbanden.

Ieder ander gebruik is oneigelijk.

### 1.3 Technische gegevens

zie afbeelding A

### 1.4 Symbolen en hun betekenis

|   |   |
|---|---|
|  | Max. toelaatbare druk [bar]                         |
|  | Aanbevolen slangdoorsnede (binnen) bij L= 10 m [mm] |
|  | Afmetingen: hoogte x diepte x breedte [mm]          |
|  | Gewicht [kg]  |

### 1.5 Opbouw

- 01 Steeknippel
- 02 Aftaphendel
- 03 Ontluchtungsklep
- 04 Manometer
- 05 Ventielstekker recht

## Innholdsfortegnelse – del 1

|     |                           |   |
|-----|---------------------------|---|
| 1.1 | Innholdet i esken .....   | 6 |
| 1.2 | Hensiktsmessig bruk ..... | 6 |
| 1.3 | Tekniske data .....       | 6 |
| 1.4 | Symboloversikt .....      | 6 |
| 1.5 | Oppbygning .....          | 6 |

### 1.1 Innholdet i esken

- Dekktrykkmåler
- Forsatsdysesett
- Bruksanvisning

### 1.2 Hensiktsmessig bruk





Dekktrykkmålerne egner seg bare til påfylling og regulering av dekk som er fylt med trykkluft eller nitrogen.

All annen bruk er uhensiktsmessig bruk.

### 1.3 Tekniske data

Se bilde A

## 1.4 Symboloversikt

|   |   |
|---|---|
|  | Maksimalt tillatt trykk [bar]                         |
|  | Anbefalt slangediameter (innvendig) ved L = 10 m [mm] |
|  | Mål: høyde x dybde x bredde [mm]                      |
|  | Vekt [kg]   |

## 1.5 Oppbygning

- 01 Stikknippel
- 02 Avtrekker
- 03 Lufteventil
- 04 Manometer
- 05 Rett ventilplugg



## Spis treści - części 1

|     |   |   |
|-----|---|---|
| 1.1 | Zakres dostawy .....                      | 7 |
| 1.2 | Użytkowanie zgodne z przeznaczeniem ..... | 7 |
| 1.3 | Dane techniczne .....                     | 7 |
| 1.4 | Symbole i ich znaczenie .....             | 7 |
| 1.5 | Konstrukcja .....                         | 7 |

### 1.1 Zakres dostawy

- Tester ciśnienia w oponach
- Zestaw dysz nasadzanych
- Instrukcja obsługi

### 1.2 Użytkowanie zgodne z przeznaczeniem





Testery ciśnienia w oponach nadają się tylko do napełniania i regulacji sprężonym powietrzem lub azotem opon napełnionych powietrzem.

Każde inne zastosowanie jest niezgodne z przeznaczeniem.

### 1.3 Dane techniczne

patrz rys. A

### 1.4 Symbole i ich znaczenie

|   |   |
|---|---|
|  | Maks. dopuszczalne ciśnienie [bar]                        |
|  | Zalecana średnica przewodu (wewnętrzna) przy L= 10 m [mm] |
|  | Wymiary: wys. x głęb. x szer. [mm]                        |
|  | Ciężar [kg]   |

### 1.5 Konstrukcja

- 01 Złączka wtykowa
- 02 Dźwignia spustowa
- 03 Zawór odpowietrzający
- 04 Manometr
- 05 Wtyczka zaworu prosta

## Tartalom – 1. rész

|     |                                     |   |
|-----|-------------------------------------|---|
| 1.1 | A szállítmány részei.....           | 8 |
| 1.2 | Rendeltetés szerinti használat..... | 8 |
| 1.3 | Műszaki adatok.....                 | 8 |
| 1.4 | A szimbólumok, és jelentésük.....   | 8 |
| 1.5 | Felépítés.....                      | 8 |

### 1.1 A szállítmány részei

- Tömlőfűvő
- Elotétfűvőka készlet
- Kezelési utasítás

### 1.2 Rendeltetés szerinti használat





A tömlőfűvő készülékek csak levegővel vagy nitrogénnel töltött gumiabroncsok feltöltésére, nyomásuk beállítására használhatók!

Minden más felhasználás a rendeltetéstől eltérő.

### 1.3 Műszaki adatok

lásd kép A

### 1.4 A szimbólumok, és jelentésük

|   |  |
|---|--|
|  | Maximális megengedett nyomás [bar]               |
|  | Ajánlott tömlőátmérő (belső) 10 m hossz-nál [mm] |
|  | Méretetek: magasság x mélység x szélesség [mm]   |
|  | Tömeg [kg]                                       |

### 1.5 Felépítés

- 01 Gyorscsatlakozó ellendarab
- 02 Indítóbillentyű(ravasz)
- 03 Légtelenítő szelep
- 04 Manométer
- 05 Egyenes csatlakozószelep

# Obsah - Část 1

|     |                               |   |
|-----|-------------------------------|---|
| 1.1 | Obsah dodávky.....            | 9 |
| 1.2 | Řádné použití .....           | 9 |
| 1.3 | Technická data .....          | 9 |
| 1.4 | Symbole a jejich význam ..... | 9 |
| 1.5 | Stavba .....                  | 9 |

## 1.1 Obsah dodávky

- Pneuhustič
- Sada trysek s predsádkou
- Návod k obsluze

## 1.2 Řádné použití





Pneuhustiče slouží pouze k plnění a úpravě tlaku v pneumatikách plněných vzduchem nebo dusíkem.

Jiné použití je nevhodné.

## 1.3 Technická data

viz obr. A

## 1.4 Symbole a jejich význam

|   |   |
|---|---|
|  | Maximální provozní tlak [bar]                       |
|  | Doporučený průměr hadice (vnitřní) při L= 10 m [mm] |
|  | Rozměry: výška x hloubka x šířka [mm]               |
|  | Hmotnost [kg]                                       |

## 1.5 Stavba

- 01 Vsuvka
- 02 Ovládací páčka
- 03 Odvzdušňovací ventil
- 04 Manometr
- 05 Prímý nástrčný ventil

## Obsah - časť 1

|     |                                |    |
|-----|--------------------------------|----|
| 1.1 | Rozsah dodávky.....            | 10 |
| 1.2 | Využitie podľa predpisov ..... | 10 |
| 1.3 | Technické dáta.....            | 10 |
| 1.4 | Symbole a ich význam.....      | 10 |
| 1.5 | Zloženie .....                 | 10 |

### 1.1 Rozsah dodávky

- Pneuhustič
- Súprava dýz
- Návod na obsluhu

### 1.2 Využitie podľa predpisov





Pneuhustiče sú určené len na plnenie a reguláciu so stlačeným vzduchom alebo dusíkom na plnenie pneumatík.

Každé iné využitie je využitím na iné účely.

### 1.3 Technické dáta

vid' obrázok A

## 1.4 Symboly a ich význam

|   |   |
|---|---|
|  | Maximálne prípustný tlak [bar]                        |
|  | Odporúčany priemer hadice (vnútorný) pri L= 10 m [mm] |
|  | Rozmery: výška x hĺbka x šírka [mm]                   |
|  | Váha [kg]   |

## 1.5 Zloženie

- 01 Vsuvka
- 02 Spúšť
- 03 Odvzdušňovací ventil
- 04 Manometer
- 05 Priamy nástrcný ventil

## Оглавление Часть 1

|     |  |    |
|-----|--|----|
| 1.1 | Комплект поставки .....                  | 11 |
| 1.2 | Использование по назначению .            | 11 |
| 1.3 | Технические характеристики ....          | 11 |
| 1.4 | Предупреждающие знаки и их значение..... | 11 |
| 1.5 | Конструкция.....                         | 11 |

### 1.1 Комплект поставки

- Прибор для измерения давления в шинах
- Набор сопловых насадок
- Руководство по эксплуатации

### 1.2 Использование по назначению

Прибор для измерения давления в шинах предназначен исключительно для накачивания надувных шин сжатым воздухом или азотом и регулировки давления в шинах.

Использование в любых других целях является использованием не по назначению.

### 1.3 Технические характеристики

см. рис. А

### 1.4 Предупреждающие знаки и их значение

|   |   |
|---|---|
|  | Максимально допустимо<br>Давление [бар]                           |
|  | Рекомендуемый диаметр<br>шланга (внутренний) при L =<br>10 м [мм] |
|  | Размеры: Высота x Глубина x<br>Ширина [мм]                        |
|  | Масса [кг]  |

### 1.5 Конструкция

- 01 Вставной ниппель
- 02 Спусковой рычаг
- 03 Воздушный клапан
- 04 Манометр
- 05 Вентильный штекер, прямой



## Inhaltsverzeichnis - Teil 2

|     |                                 |   |
|-----|---------------------------------|---|
| 2.1 | Allgemeine Hinweise.....        | 1 |
| 2.2 | Symbole und ihre Bedeutung..... | 1 |
| 2.3 | Sicherheitshinweise.....        | 1 |
| 2.4 | Eichung.....                    | 2 |
| 2.5 | Inbetriebnahme.....             | 2 |
| 2.6 | Wartung.....                    | 2 |
| 2.7 | Außerbetriebnahme.....          | 2 |
| 2.8 | Gewährleistung.....             | 2 |

### 2.1 Allgemeine Hinweise Sicherheitshinweise beachten!





#### Bedienungsanleitung Teil 1 und 2 lesen!

Die Bedienungsanleitung muss vor Anwendung des Gerätes gelesen, beachtet und der Anwender jährlich unterwiesen werden!

Technische Änderungen vorbehalten. Abbildungen (am Anfang der Bedienungsanleitung) können vom Original abweichen.

Verwendbare Energie: Ausschließlich gereinigte, kondensat- und ölfreie Druckluft oder Stickstoff.

### 2.2 Symbole und ihre Bedeutung

|   |                           |
|---|---------------------------|
|  | Bedienungsanleitung lesen |
|  | Warnung vor Gefahren      |
|  | Explosionsgefahr!         |
|  | Stolperfalle!             |
|  | Serviceadressen           |

### 2.3 Sicherheitshinweise



#### GEFAHR

##### Explosionsgefahr!

- ▶ Nicht in explosionsgefährdeten Bereichen einsetzen.
- ▶ Maximalen Druck beachten!
- ▶ Nur Energie Druckluft oder Stickstoff verwenden.



#### GEFAHR

##### Erstickungsgefahr bei Stickstoffverwendung.

- ▶ Nur in gut belüfteten Räumen!



#### WARNUNG

##### Peitschender Füllschlauch während des Füll- oder Ablassvorgangs.

- ▶ Füllschlauch mit Stecker festhalten. Füllschlauch nicht knicken.



#### WARNUNG

##### Peitschender Druckluftschlauch beim Öffnen der Schnellkupplung!

- ▶ Druckluftschlauch festhalten!



#### VORSICHT

##### Stolperfalle! Druckluftschläuche, die über den Boden geführt werden

- ▶ vermeiden bzw. beachten!

- Ausgeruht, konzentriert, den sachgerechten Betrieb sicherstellen.
- Schützen Sie sich, andere Personen, Tiere, Sachgegenstände und Ihre Umwelt durch jeweils notwendige Schutzmaßnahmen, Einweisung in die Geräte und Vorkehrungen um Gesundheits-, Sach-, Wert-, Umweltschäden oder Unfallgefahren zu vermeiden.
- Reparaturen dürfen nur von Schneider Druckluft GmbH, oder deren zulässigen Servicepartnern durchgeführt werden.
- **Verboten:** Manipulationen; Zweckentfremdungen; Notreparaturen; andere Energiequellen; Sicherheitseinrichtungen entfernen oder beschädigen; Verwenden bei Undichtigkeiten oder Betriebsstörungen; keine Originalersatzteile; angegebene zulässigen Arbeitsdruck (max. + 10%) überschreiten; ohne Schutzausrüstung arbeiten; Gerät unter Druck transportieren, warten, reparieren, unbeaufsichtigt lassen; andere / falsche Schmierstoffe ver-

wenden; rauchen; offenes Feuer; Aufkleber entfernen.

- Geeichte Ausführung: Bei Reparatur Gerät neu eichen.

## 2.4 Eichung

Der Besitzer bzw. Anwender hat nach Ablauf der Prüffrist eine erneute Eichung zu veranlassen (Eichgesetz § 35 [2] 1). Die Prüffrist ist auf dem Gerät ersichtlich. Gültigkeitsdauer der Eichung: 2 Jahre.

Außerhalb von Deutschland können andere gesetzliche oder sonstige Vorschriften gelten als hier beschrieben.

## 2.5 Inbetriebnahme

### Druckluftanschluss:

1. Filterdruckminderer vorschalten.
2. Schnellkupplung des Druckluftschlauches auf den Stecknippel (Pos. 01) drücken (Bild 1a).

### Betrieb:

1. Ventilstecker auf das Ventil drücken. Während des Befüllens oder Korrigierens Schlauch festhalten.
2. Abzugshebel (Pos. 02) (Bild 2a, 1.) oder Druckknopf + (Pos. 09) betätigen. Füllvorgang findet statt.
3. Abzugshebel (Pos. 02) oder Druckknopf + (Pos. 09) loslassen. Reifendruck am Manometer (Pos. 04) ablesen.
4. Bei zu hohem Reifendruck: Abzugshebel (Pos. 02) halb oder Entlüftungsventil (Pos. 03) (Bild 2a, 2.) oder Druckknopf - (Pos. 10) betätigen. Reifendruck wird korrigiert.
5. Abzugshebel (Pos. 02) oder Entlüftungsventil (Pos. 03) oder Druckknopf - (Pos. 10) loslassen. Korrigierten Reifendruck ablesen.

6. Nach korrektem Erreichen des Reifendruckes, Ventilstecker vom Ventil ziehen / lösen.

### Nach dem Einsatz:

1. Schnellkupplung vom Stecknippel (Pos. 01) trennen (Bild 1b).
2. Gerät trocken reinigen und lagern

## 2.6 Wartung

Nur bei Geräten mit Abzugshebel (Pos. 02). Vermeidung Schwergängigkeit, Undichtigkeit: Ventilstift und Drehpunkt des Abzugshebels (Pos. 02) im drucklosen Zustand schmieren.

## 2.7 Außerbetriebnahme

**Lagerung:** Gereinigt, trocken, staubfrei, nicht unter 5° C.

**Entsorgung:** Verpackung / Gerät nach den geltenden gesetzlichen Vorschriften entsorgen.

## 2.8 Gewährleistung

**Grundlage:** komplettes Gerät im Originalzustand / Kaufbeleg.

Für Material- und Fertigungsfehler gelten die gesetzlichen Bestimmungen.

**Ausgeschlossene Gewährleistungsansprüche:** Verschleiß- / Verbrauchsteile; unsachgemäßer Gebrauch; Überlastung / falscher Druck; Manipulation / Zweckentfremdung; mangelnde / falsche / keine Wartung oder Schmierung; Stoß / Schlag; Staub- / Schmutzanfall; nicht zulässige / falsche Arbeitsweise; falsche Energie; nicht / ungenügend aufbereitete Druckluft; Nichtbeachten der Bedienungsanleitungen; falsche Verarbeitungs- / Arbeitsmittel.

Eichung der Geräte im bestimmten Turnus.



## Table of contents - Part 2

|     |                                 |   |
|-----|---------------------------------|---|
| 2.1 | General information .....       | 3 |
| 2.2 | Symbols and their meaning ..... | 3 |
| 2.3 | Safety instructions .....       | 3 |
| 2.4 | Calibration .....               | 4 |
| 2.5 | Commissioning .....             | 4 |
| 2.6 | Maintenance.....                | 4 |
| 2.7 | Decommissioning.....            | 4 |
| 2.8 | Warranty .....                  | 4 |

### 2.1 General information

#### Observe the safety instructions!





#### Read the Instruction Manual Part 1 and 2!

Before the unit is used, the Instruction Manual must be read and understood and the user must receive annual instruction.

Subject to technical modifications. Figures (at the start of the Instruction Manual) may vary from the original.

Suitable energy supply: only filtered compressed air or nitrogen free of condensate and oil.

### 2.2 Symbols and their meaning

|   |                             |
|---|-----------------------------|
|  | Read the Instruction Manual |
|  | Warning against dangers     |
|  | Explosion hazard!           |
|  | Tripping hazard!            |
|  | Service addresses           |

### 2.3 Safety instructions



#### DANGER

##### Risk of explosion!

- ▶ Do not use in potentially explosive areas.
- ▶ Observe the maximum pressure!
- ▶ Use compressed air or nitrogen energy only.



#### DANGER

##### Risk of suffocation when using nitrogen.

- ▶ Only use in a well-ventilated room!



#### WARNING

##### Whipping movement of filling hose during the filling or draining operation.

- ▶ Hold the filling hose securely at the plug. Do not kink the filling hose.



#### WARNING

##### Uncontrolled movement of compressed air hose when quick-action coupling is opened!

- ▶ Hold the compressed air hose tightly!



#### CAUTION

##### Dangerous obstacle! Air hoses laid on the ground.

- ▶ Avoid or pay close attention.
- Be calm and focused and ensure proper operation.
- Protect yourself and other persons, animals, property, and the environment by taking the necessary protective measures and being trained in use of the devices to prevent harm to your health, property damage, financial loss, environmental harm or risk of accident.
- Repairs may be carried out only by Schneider Druckluft GmbH or its approved service partners.
- **Prohibited:** manipulation, inappropriate use, temporary repairs, use of other energy sources, removal or use of damaged safety equipment, operating a leaking or malfunctioning system, use of non-original spare parts, exceeding the permitted working pressure specified (max. + 10%), working without protective equipment, transporting / maintaining / repairing or leaving a pressurised machine unattended, using other / unsuitable lubricants, smoking, naked flames, removing stickers.

- Calibrated version: recalibrate after completing machine repairs.

## 2.4 Calibration

The owner or user must arrange for the machine to be recalibrated before the inspection date (Weights and Measures Act § 35 [2] 1). The inspection date is printed on the machine. Calibration valid for 2 years.

Outside of Germany, different legal or other requirements than those listed here may apply.

## 2.5 Commissioning

### Compressed air connection:

1. Connect a filter pressure reducer upstream of the filter.
2. Press the quick-action coupling of the air hose onto the plug nipple (item 01) (Figure 1a).

### Operation:

1. Push the valve connector onto the valve. Hold the hose securely when filling or adjusting.
2. Actuate the trigger lever (item 02) (Fig. 2a, 1.) or press the + pushbutton (item 09). Filling process starts.
3. Release the trigger lever (item 02) or + pushbutton (item 09). Read the tyre pressure on the pressure gauge (item 04).
4. Excessive tyre pressure: press the trigger lever (item 02) halfway, actuate the venting valve (item 03) (Fig. 2a, 2.) or press the - pushbutton (item 10). Tyre pressure is adjusted.
5. Release the trigger lever (item 02), venting valve (item 03) or - pushbutton (item 10). Read off the adjusted tyre pressure.

6. When tyre pressure reaches the correct value, pull / release the valve connector from the valve.

### After use:

1. Disconnect the quick-action coupling from the plug nipple (item 01) (Figure 1b).
2. Clean and store the device in dry condition

## 2.6 Maintenance

Only for devices with a trigger lever (item 02).

Prevent stiffness, leaks: lubricate the valve pin and pivot point on the trigger lever (item 02) when the device is depressurised.

## 2.7 Decommissioning

**Storage:** Clean, dry, free from dust, above 5° C.

**Disposal:** Dispose of packaging / machine according to valid statutory regulations.

## 2.8 Warranty

**Basic principle:** complete unit in original condition / proof of purchase.

Material and production defects are covered by statutory provisions.

**Excluded from warranty claims:** Wear or expendable parts, improper use, overloading / incorrect pressure, manipulation / inappropriate use, inadequate / incorrect / lack of maintenance or lubrication, bumps / impacts, dust / dirt accumulation, unauthorised / incorrect working procedures, incorrect power supply, impure / insufficiently filtered compressed air, failure to read the instruction manual, incorrect operating resources / materials.

Calibration of the devices in a specific sequence.

## Table des matières - Partie 2

|     |   |   |
|-----|---|---|
| 2.1 | Généralités .....                           | 5 |
| 2.2 | Les pictogrammes et leur signification..... | 5 |
| 2.3 | Consignes de sécurité.....                  | 5 |
| 2.4 | Étalonnage.....                             | 6 |
| 2.5 | Mise en service.....                        | 6 |
| 2.6 | Entretien .....                             | 6 |
| 2.7 | Mise hors service .....                     | 6 |
| 2.8 | Garantie .....                              | 6 |

### 2.1 Généralités

**Respecter les consignes de sécurité !**





**Lire les parties 1 et 2 du mode d'emploi !**

La notice d'utilisation doit être lue avant l'utilisation de l'appareil, respectée et l'opérateur doit en être instruit tous les ans !

Sous réserve de modifications techniques. Les illustrations (au début du mode d'emploi) peuvent différer du produit original.

Énergie compatible : air comprimé ou azote propre uniquement, exempt d'huile et de condensats.

### 2.2 Les pictogrammes et leur signification

|   |                              |
|---|------------------------------|
|  | Lire la notice d'utilisation |
|  | Avertissement de dangers     |
|  | Risque d'explosion !         |
|  | Risque de trébuchement !     |
|  | Adresses SAV                 |

### 2.3 Consignes de sécurité



#### **DANGER**

##### **Risque d'explosion !**

- ▶ Ne pas utiliser dans des atmosphères explosibles.
- ▶ Respecter la pression maximale!
- ▶ Utiliser exclusivement de l'air comprimé ou de l'azote.



#### **DANGER**

##### **Risque d'asphyxie en cas d'utilisation d'azote.**

- ▶ Utiliser uniquement dans des endroits bien ventilés !



#### **AVERTISSEMENT**

##### **Risque de fouettement du tuyau souple de remplissage au cours du gonflage ou du dégonflage.**

- ▶ Maintenir le tuyau souple de remplissage au niveau du raccord. Ne pas plier le tuyau souple de remplissage.



#### **AVERTISSEMENT**

##### **Le tuyau à air comprimé fouette lors de l'ouverture du raccord pompier !**

- ▶ Maintenir le tuyau à air comprimé !



#### **ATTENTION**

##### **Risque de trébuchement ! Les tuyaux à air comprimé qui jonchent le sol sont dangereux.**

- ▶ Éviter de les laisser par terre ou faire attention.
- Reposé et concentré, assurer le fonctionnement en bonne et due forme.
- Protégez-vous ainsi que les autres personnes, les animaux, les objets et votre environnement en prenant des mesures de protection, en vous faisant expliquer le fonctionnement des appareils et en prenant les dispositions nécessaires pour éviter les atteintes à la santé, les dommages matériels, les pertes de valeur, les dommages causés à l'environnement ou les risques d'accident.
- Les réparations peuvent seulement être effectuées par Schneider Druckluft GmbH ou ses partenaires fiables homologués.
- **Sont interdits** : les manipulations ; les usages détournés ; les réparations de fortune ; les autres sources d'énergie ; le retrait ou la détérioration des dispositifs de sécurité ; toute utilisation en présence d'une fuite ou d'un dysfonctionnement ;

l'emploi de pièces de rechange autres que celles d'origine ; le dépassement de la pression de service admissible prescrite (+ 10 % max.) ; le travail sans équipement de protection ; le transport, la maintenance, la réparation, le fonctionnement sans surveillance de l'appareil lorsqu'il est sous pression ; l'utilisation d'autres lubrifiants non adaptés ; les cigarettes ; les flammes nues ; le retrait des adhésifs.

- Modèle étalonné : procéder à un nouvel étalonnage en cas de réparation.

## 2.4 Étalonnage

Il incombe au propriétaire ou à l'utilisateur de faire réétalonner l'appareil à l'issue du délai prescrit (loi allemande sur la vérification, § 35 [2] 1). Le délai d'étalonnage figure sur l'appareil. Durée de validité de l'étalonnage: 2 ans.

Hors d'Allemagne des prescriptions légales ou autres différentes de celle décrites ici peuvent être en vigueur.

## 2.5 Mise en service

### Raccordement en air comprimé :

1. Prévoir un manodétendeur de filtre en amont.
2. Presser le raccord rapide du tuyau à air comprimé sur le raccord à enficher (rep. 01) (fig. 1a).

### Utilisation :

1. Enfoncer le raccord de valve sur la valve. Maintenir le tuyau souple lors du gonflage ou de la rectification de la pression.
2. Actionner la gâchette (pos. 02) (illustration 2a, 1) ou le bouton-poussoir + (pos. 09). Le gonflage commence.
3. Relâcher la gâchette (pos. 02) ou le bouton-poussoir + (pos. 09). Relever la pression de gonflage sur le manomètre (pos. 04).
4. Si la pression de gonflage est trop élevée : actionner la gâchette (pos. 02) à mi-course, ou bien la soupape d'évacuation d'air (pos. 03) (illustration 2a, 2) ou le bouton-poussoir - (pos. 10). La pression de gonflage peut ainsi être rectifiée.

5. Relâcher la gâchette (pos. 02), la soupape d'évacuation d'air (pos. 03) ou le bouton-poussoir - (pos. 10). Vérifier que la pression de gonflage est correcte.
6. Une fois la pression de gonflage rectifiée, retirer/débrancher le raccord de valve de la valve.

### Après utilisation :

1. Débrancher le raccord rapide du raccord à enficher (rep. 01) (fig. 1b).
2. Nettoyer l'appareil, le laisser sécher et le ranger.

## 2.6 Entretien

Appareils avec gâchette uniquement (pos. 02).

Prévention du grippage et des fuites : lubrifier la tige de soupape et l'axe de rotation de la gâchette (pos. 02) en l'absence de pression.

## 2.7 Mise hors service

**Stockage :** endroit propre, sec, non poussiéreux, de température supérieure à 5° C.

**Élimination :** éliminer l'emballage/l'appareil conformément aux directives en vigueur.

## 2.8 Garantie

**Condition de base :** appareil dans son état d'origine/preuve d'achat.

Pour tous les défauts matériels et vices de fabrication, les dispositions légales entrent en vigueur.

**Ne sont pas garantis :** les pièces d'usure et autres consommables ; les utilisations non conformes ; les surcharges/erreurs de pression ; les manipulations/usages détournés ; les dommages dus à une maintenance/une lubrification insuffisante/incorrecte ; les chocs/impacts ; les dommages dus à la poussière/l'encrassement ; les procédures non conformes ; les énergies non conformes ; les défauts/l'absence de conditionnement de l'air comprimé ; le non-respect des modes d'emploi ; les outils/produits inadéquats.

Les appareils doivent être étalonnés à intervalles réguliers.

## Índice - Parte 2

|     |                                     |   |
|-----|-------------------------------------|---|
| 2.1 | Indicaciones generales.....         | 7 |
| 2.2 | Los símbolos y su significado ..... | 7 |
| 2.3 | Indicaciones de seguridad .....     | 7 |
| 2.4 | Calibración.....                    | 8 |
| 2.5 | Puesta en servicio .....            | 8 |
| 2.6 | Mantenimiento .....                 | 8 |
| 2.7 | Puesta fuera de servicio .....      | 8 |
| 2.8 | Garantía .....                      | 8 |

### 2.1 Indicaciones generales

Deben observarse las indicaciones de seguridad.





Véase el manual de instrucciones, partes 1 y 2.

Antes de utilizar el aparato, el manual de instrucciones debe leerse y tenerse en cuenta, asimismo hay que instruir al usuario anualmente sobre el manual.

Reservado el derecho a introducir modificaciones técnicas. Las figuras (del principio del manual de instrucciones) pueden ser diferentes a las del original.

Energía utilizable: únicamente nitrógeno o aire comprimido limpio, sin condensado ni aceite.

### 2.2 Los símbolos y su significado

|   |                                 |
|---|---------------------------------|
|  | Leer el manual de instrucciones |
|  | Advertencia sobre peligros      |
|  | iPeligro de explosión!          |
|  | iPeligro de tropiezo!           |
|  | Direcciones de servicio         |

## 2.3 Indicaciones de seguridad



### PELIGRO

#### iPeligro de explosión!

- ▶ No utilizar en zonas con riesgo de explosión.
- ▶ Respetar la presión máxima!
- ▶ Utilizar solo la energía del aire comprimido o del nitrógeno.



### PELIGRO

#### Riesgo de asfixia al utilizar nitrógeno.

- ▶ Utilizar siempre en espacios con buena ventilación.



### ADVERTENCIA

#### Latigazos de la manguera de llenado durante el proceso de inflado o evacuado.

- ▶ Sujetar la manguera de llenado con el conector. No doblar la manguera de llenado.



### ADVERTENCIA

#### La manguera puede salir disparada al abrir el acoplamiento rápido.

- ▶ Sujetar con firmeza la manguera de aire comprimido.



### ATENCIÓN

#### iPeligro de tropiezo!

#### Mangueras de aire comprimido que están tendidas sobre el suelo.

- ▶ Evitarlas o proceder con cuidado.

- Trabajar descansado y concentrado para asegurar un funcionamiento correcto.
- Proteja su propia integridad así como al resto de personas, los animales, los materiales y al medio ambiente adoptando las medidas de protección y precaución necesarias, la instrucción sobre los aparatos y la prevención sanitaria con objeto de evitar

daños a la salud, daños materiales, daños medioambientales y posibles accidentes.

- Las reparaciones sólo pueden ser realizadas por Schneider Druckluft GmbH o empresas colaboradoras.
- **Prohibido:** manipulaciones; finalidades distintas; reparaciones de emergencia; otras fuentes de energía; eliminar dispositivos de seguridad o dañarlos; uso en caso de falta de estanqueidad o anomalías en el funcionamiento; usar piezas no originales; sobrepasar la presión de trabajo (máx. +10 %) admisible indicada; trabajar sin equipo de protección; transportar, mantener, reparar o dejar sin vigilancia el aparato bajo presión; utilizar otros lubricantes no permitidos; fumar; fuego abierto; retirar las etiquetas adhesivas.
- Modelo con calibración: en caso de reparación, calibrar de nuevo el aparato.

## 2.4 Calibración

Una vez transcurrido el plazo de prueba, el propietario o usuario tiene que encargar una nueva calibración (ley alemana de calibración § 35 [2] 1). El plazo de prueba puede consultarse en el aparato. Periodo de validez de la calibración: 2 años.

Fuera de Alemania, pueden regir otras prescripciones legales distintas a las aquí expuestas.

## 2.5 Puesta en servicio

### Conexión neumática:

1. Instalar un reductor de la presión del filtro.
2. Presionar el acoplamiento rápido de la manguera de aire comprimido sobre la boquilla insertable (pos. 01) (fig. 1a).

### Funcionamiento:

1. Presionar el conector de válvula en la válvula. Al llenar o corregir, sujetar la manguera.
2. Accionar el gatillo (pos. 02) (figura 2a, 1.) o el botón + (pos. 09). Tiene lugar el proceso de llenado.
3. Soltar el gatillo (pos. 02) o el botón + (pos. 09). Leer la presión de inflado en el manómetro (pos. 04).
4. Si la presión de inflado es demasiado elevada: accionar el gatillo (pos. 02) a me-

dias o la válvula de purga (pos. 03) (figura 2a, 2.) o el botón - (pos. 10). Se corrige la presión de inflado.

5. Soltar el gatillo (pos. 02) o la válvula de purga (pos. 03) o el botón - (pos. 10). Leer la presión de inflado corregida.
6. Una vez alcanzada la presión correcta, extraer/aflojar el conector de válvula de la válvula.

### Después del uso:

1. Desconectar el acoplamiento rápido de la boquilla insertable (pos. 01) (fig. 1b).
2. Limpiar el aparato en seco y guardarlo.

## 2.6 Mantenimiento

Solo aparatos con gatillo (pos. 02).

Para evitar que los mecanismos se endurezcan o que se produzcan fugas, lubricar la clavija de válvula y el punto de giro del gatillo (pos. 02) estando sin presión.

## 2.7 Puesta fuera de servicio

**Almacenamiento:** limpio, seco, sin polvo, nunca a una temperatura inferior a 5 °C.

**Eliminación:** eliminar el embalaje / aparato de acuerdo con las normativas vigentes.

## 2.8 Garantía

**Fundamento:** aparato completo en estado original / comprobante de compra.

Sobre los fallos de material y de fabricación se aplican las disposiciones legales.

**Derechos de garantía excluidos:** piezas de desgaste y consumibles; uso inadecuado; sobrecarga / presión inadecuada; manipulación / uso distinto a la finalidad; mantenimiento o lubricación deficientes / erróneos / inexistentes; impacto / golpe; acumulación de polvo / suciedad; modo de trabajar no permitido/erróneo; energía inadecuada; aire comprimido no tratado / no suficientemente tratado; no respetar el manual de instrucciones; medios de aplicación / trabajo erróneos. Calibración de los aparatos por turnos determinados.

## Inhoudsopgave - deel 2

|     |                                |    |
|-----|--------------------------------|----|
| 2.1 | Algemene aanwijzingen .....    | 9  |
| 2.2 | Symbolen en hun betekenis..... | 9  |
| 2.3 | Veiligheidsaanwijzingen .....  | 9  |
| 2.4 | IJking.....                    | 10 |
| 2.5 | Inbedrijfname .....            | 10 |
| 2.6 | Onderhoud.....                 | 10 |
| 2.7 | Buitenbedrijfstelling .....    | 10 |
| 2.8 | Garantie .....                 | 10 |

### 2.1 Algemene aanwijzingen

#### Veiligheidsaanwijzingen in acht nemen!





#### Gebruiksaanwijzing deel 1 en 2 lezen!

De gebruiksaanwijzing moet vóór gebruik van het apparaat doorgelezen, in acht genomen en jaarlijks aan de gebruiker geïnstrueerd worden!

Technische wijzigingen voorbehouden. Afbeeldingen (in het begin van de gebruiksaanwijzing) kunnen afwijken van het origineel.

Bruikbare energie: uitsluitend gereinigde, condensaat- en olievrije perslucht of stikstof.

### 2.2 Symbolen en hun betekenis

|   |                              |
|---|------------------------------|
|  | Gebruiksaanwijzing doorlezen |
|  | Waarschuwing voor gevaren    |
|  | Explosiegevaar!              |
|  | Risico van struikelen!       |
|  | Serviceadressen              |

### 2.3 Veiligheidsaanwijzingen



#### GEVAAR

#### Explosiegevaar!

- ▶ Niet gebruiken in explosieve gebieden.
- ▶ Maximale druk in acht nemen!
- ▶ Alleen energie uit perslucht of stikstof gebruiken.



#### GEVAAR

#### Verstikkingsgevaar bij stikstofgebruik.

- ▶ Alleen in goed geventileerde ruimtes!



#### WAARSCHUWING

#### Slaande vulslang tijdens het vullen of aftappen.

- ▶ Vulslang met stekker vasthouden. Vulslang niet knikken.



#### WAARSCHUWING

#### Zwiepende persluchtslang bij het openen van de snelkoppeling!

- ▶ Persluchtslang vasthouden!



#### VOORZICHTIG

#### Risico van struikelen!

#### Persluchtslangen die over de bodem geleid worden.

- ▶ Voorkomen resp. in acht nemen.

- Uitgerust en geconcentreerd het vakkundige gebruik garanderen.
- Bescherm uzelf, andere personen, dieren, objecten en uw omgeving door telkens noodzakelijke beschermende maatregelen, instructie in de apparaten en voorzorgsmaatregelen om gezondheidsschade, materiële schade, waardeschade, schade aan het milieu of gevaren voor ongevallen te vermijden.
- Reparaties mogen alleen door Schneider Druckluft GmbH of diens toegelaten servicepartners worden uitgevoerd.
- **Verboden:** manipulaties; oneigenlijk gebruik; noodreparaties; andere energiebronnen; veiligheidsinrichtingen verwijderen of beschadigen; gebruiken bij lekken of bedrijfsstoringen; geen originele onderdelen; opgegeven toelaatbare werkdruk (max. + 10%) overschrijden; werken zonder beschermende uitrusting; apparaat onder druk transporteren, onderhoudswerkzaamheden, reparaties uitvoeren, zonder toezicht laten; andere / verkeerde

smeermiddelen gebruiken; roken; open vuur; stickers verwijderen.

- Geijkte uitvoering: bij reparaties het apparaat opnieuw ijken.

## 2.4 IJking

De bezitter of gebruiker dient na afloop van de proefperiode een nieuwe ijking te laten uitvoeren (IJKwet § 35 [2] 1). De proefperiode staat op het apparaat. Geldigheidstermijn van de ijking: 2 jaar.

Buiten Duitsland kunnen andere wettelijke of overige voorschriften gelden dan hier beschreven.

## 2.5 Inbedrijfname

### Persluchtaansluiting:

1. Filterdrukvermindering voorschakelen.
2. Snelkoppeling van de persluchtslang op de steeknippel (pos. 01) drukken (afbeelding 1a).

### Werking:

1. Ventielstekker op het ventiel drukken. Tijdens het vullen of corrigeren de slang vasthouden.
2. Bedieningshendel (pos. 02) (afbeelding 2a, 1.) of drukknop + (pos. 09) indrukken. Het vullen vindt plaats.
3. Bedieningshendel (pos. 02) of drukknop + (pos. 09) loslaten. Bandspanning van de manometer (pos. 04) aflezen.
4. Bij een te hoge bandspanning: Bedieningshendel (pos. 02) half of ontluchtingsklep (pos. 03) (afbeelding 2a, 2.) of drukknop - (pos. 10) helemaal indrukken. Bandspanning wordt gecorrigeerd.
5. Bedieningshendel (pos. 02), ontluchtingsklep (pos. 03) of drukknop - (pos. 10) loslaten. Gecorrigeerde bandspanning aflezen.

6. Bij het bereiken van de correcte bandspanning de ventielstekker van het ventiel trekken / losmaken.

### Na gebruik:

1. Snelkoppeling van de steeknippel (pos. 01) halen (afbeelding 1b).
2. Apparaat droog reinigen en opslaan

## 2.6 Onderhoud

Alleen bij apparaten met bedieningshendel (pos. 02).

Ter voorkoming van stroefheid, ondichtheid: Ventielstift en draaipunt van de bedieningshendel (pos. 02) in drukloze toestand smeren.

## 2.7 Buitenbedrijfstelling

**Opslag:** gereinigd, droog, stofvrij, niet onder 5° C.

**Afvalverwerking:** verpakking / apparaat volgens de geldende wettelijke voorschriften afvoeren.

## 2.8 Garantie

**Basis:** gehele apparaat in originele toestand / aankoopbon.

Voor materiaal- en fabricagefouten zijn de wettelijke voorwaarden van kracht.

**Uitgesloten garantieaanspraken:** slijt- / verbruiksdelen; ondeskundig gebruik; overbelasting / verkeerde druk; manipulaties / oneigenlijk gebruik; gebrekkig / verkeerd / geen onderhoud of gebrekkige / verkeerde / geen smering; stoot / slag; stof- / vuilaanslag; niet toelaatbare / verkeerde werkwijze; verkeerde energie; niet / onvoldoende gezuiverde perslucht; het niet nakomen van de gebruiksaanwijzingen; verkeerde verwerkings- / werkmiddelen.

IJking van de apparaten volgens vastgestelde cyclus.



## Innholdsfortegnelse – del 2

|     |                             |    |
|-----|-----------------------------|----|
| 2.1 | Generelle anvisninger ..... | 11 |
| 2.2 | Symboloversikt.....         | 11 |
| 2.3 | Sikkerhetsanvisninger ..... | 11 |
| 2.4 | Kalibrering .....           | 12 |
| 2.5 | Igangsetting.....           | 12 |
| 2.6 | Vedlikehold .....           | 12 |
| 2.7 | Ute av drift .....          | 12 |
| 2.8 | Garanti.....                | 12 |

### 2.1 Generelle anvisninger

#### Følg sikkerhetsreglene!





#### Les gjennom del 1 og 2 av bruksanvisningen.

Les gjennom bruksanvisningen før du begynner å bruke produktet. Alle anvisninger må følges, og alle brukere skal instrueres i bruken av produktet hvert år.

Med forbehold om tekniske endringer. Bildene (foran i bruksanvisningen) kan avvike fra originalen.

Som energi skal det kun brukes rensset, oljefri og kondensatfri trykkluft eller nitrogen.

### 2.2 Symboloversikt

|   |                      |
|---|----------------------|
|  | Les bruksanvisningen |
|  | Farevarsel           |
|  | Eksplisjonsfare!     |
|  | Snublefare!          |
|  | Serviceadresser      |

### 2.3 Sikkerhetsanvisninger



#### FARE

#### Eksplisjonsfare!

- ▶ Må ikke brukes i eksplisjonsfarlige områder.
- ▶ Overhold maksimaltrykket!
- ▶ Bruk bare trykkluft eller nitrogen som energi.



#### FARE

#### Kvelningsfare ved bruk av nitrogen.

- ▶ Skal bare brukes på steder med god ventilasjon.



#### ADVARSEL

#### Løpsk fylleslange under påfylling og tapping.

- ▶ Hold godt fast på fylleslangen og støpset. Ikke bøy fylleslangen.



#### ADVARSEL

#### Løpsk trykkluftslange når hurtigkoblingen åpnes.

- ▶ Hold godt fast på trykkluftslangen.



#### FORSIKTIG

#### Snublefare!

#### Trykkluftslanger som trekkes langs bakken.

- ▶ Gå utenom eller vær obs.

- Kontroller rolig og grundig at produktet brukes riktig.
- Gjennomfør alle nødvendige sikkerhetstiltak, sørg for opplæring i bruken av produktet og følg alle regler for ulykkesforebygging. På den måten oppnår du best mulig beskyttelse av personer, dyr og gjenstander og unngår skade på helse, miljø og materiell.
- Alle reparasjoner skal utføres av Schneider Druckluft GmbH eller deres godkjente servicepartnere.
- **Følgende er ikke tillatt:** manipulering; misbruk; nødreparasjoner; andre energikilder; fjerne eller skade sikkerhetsutstyr; drift ved lekkasje eller driftsfeil; bruke uoriginale reservedeler; overskridelse av spesifisert tillatt arbeidstrykk (maks. + 10 %); arbeide uten verneutstyr; transport, vedlikehold eller reparasjon under trykk; la produktet stå uten tilsyn under trykk; bruke andre / feil type smøremidler; røyke; åpen ild; fjerne klebelapper.

- Kalibrert type: ny kalibrering etter reparasjon.

## 2.4 Kalibrering

Eier eller bruker må etter utløp av kontrollfristen få utført ny kalibrering (lov om kalibrering § 35 [2] 1). Kontrollfristen står på produktet. Kalibreringen gjelder i to år.

Lovreglene og forskriftene som er beskrevet her, gjelder for Tyskland. Andre land kan ha andre bestemmelser.

## 2.5 Igangsetting

### Trykklufttilkobling:

1. Koble til filtertrykkreduksjonsventilen.
2. Trykk hurtigkoblingen på trykkluftslangen inn på stikknippelen (pos. 01) (bilde 1a).

### Bruk:

1. Trykk ventilpluggen på ventilen. Hold slangen fast under påfylling og korrigerings.
2. Trykk inn avtrekkeren (pos. 02) (bilde 2a, 1) eller trykknappen + (pos. 09). Påfyllingen starter.
3. Slipp avtrekkeren (pos. 02) eller trykknappen + (pos. 09). Les av dekktrykket på manometeret (pos. 04).
4. Ved for høyt dekktrykk: Trykk avtrekkeren (pos. 02) halvt inn, eller trykk inn lufteventilen (pos. 03) (bilde 2a, 2.) eller trykknappen - (pos. 10). Dekktrykket korrigeres.
5. Slipp opp avtrekkeren (pos. 02) eller lufteventilen (pos. 03) eller trykknappen - (pos. 10). Les av korrigert dekktrykk.
6. Når korrekt dekktrykk er oppnådd, løser du eller trekker ut ventilpluggen fra ventilen.

### Etter bruk:

1. Koble hurtigkoblingen fra stikknippelen (pos. 01) (bilde 1b).
2. Rengjør apparatet med tørrengjøring og oppbevar det tørt

## 2.6 Vedlikehold

Bare på apparater med avtrekker (pos. 02).

Unngå stivhet og lekkasje ved å smøre ventilstiften og dreiepunktet på avtrekkeren (pos. 02) i trykkløs tilstand.

## 2.7 Ute av drift

**Lagring:** rengjort, tørt, støvfritt, ikke under 5 °C.

**Avfallshåndtering:** Kasser emballasje/produkt i samsvar med gjeldende forskrifter.

## 2.8 Garanti

**Grunnlag for garantikrav:** komplett produkt i originaltilstand/kjøpsbevis.

For material- og fabrikkasjonsfeil gjelder lov-pålagte betingelser.

**Følgende er unntatt fra garantien:** slite-/forbruksdeler; uhensiktsmessig bruk; overbelastning / galt trykk; manipulering/misbruk; dårlig/feil/intet vedlikehold eller smøring; støt/slag; støv-/smusskonsentrasjon; ulovlig/feil arbeidsmåte; feil energi; ikke/utilstrekkelig rensed trykkluft; manglende overholdelse av bruksanvisningene; galt rense-/arbeidsmiddel.

Kalibrering av utstyret med fastsatte intervaller.

## Spis treści - części 2

|     |                                |    |
|-----|--------------------------------|----|
| 2.1 | Wskazówki ogólne.....          | 13 |
| 2.2 | Symbole i ich znaczenie .....  | 13 |
| 2.3 | Wskazówki bezpieczeństwa ..... | 13 |
| 2.4 | Kalibracja .....               | 14 |
| 2.5 | Uruchamianie .....             | 14 |
| 2.6 | Konserwacja.....               | 14 |
| 2.7 | Wyłączanie z eksploatacji..... | 14 |
| 2.8 | Gwarancja .....                | 14 |

### 2.1 Wskazówki ogólne

**Należy przestrzegać wskazówek dotyczących bezpieczeństwa!**





**Przeczytać 1 i 2 część instrukcji obsługi!**

Przed rozpoczęciem użytkowania urządzenia instrukcję obsługi należy przeczytać, następnie przestrzegać jej i co roku instruować użytkowników!

Możliwość zmian technicznych zastrzeżona. Rysunku (zamieszczone na początku instrukcji obsługi) mogą odbiegać od oryginału.

Wykorzystywana energia: wyłącznie oczyszczone powietrze sprężone, nie zawierające kondensatu lub azotu.

### 2.2 Symbole i ich znaczenie

|   |                                       |
|---|---------------------------------------|
|  | Należy przeczytać instrukcję obsługi  |
|  | Ostrzeżenie przed niebezpieczeństwami |
|  | Niebezpieczeństwo wybuchu!            |
|  | Potknięcie!                           |
|  | Adresy serwisów                       |

### 2.3 Wskazówki bezpieczeństwa



#### NIEBEZPIECZEŃSTWO

##### Niebezpieczeństwo wybuchu!

- ▶ Nie używać w miejscach zagrożonych wybuchem!
- ▶ Należy przestrzegać maksymalnego dopuszczalnego ciśnienia!
- ▶ Jako źródło energii stosować wyłącznie sprężone powietrze lub azot.



#### NIEBEZPIECZEŃSTWO

##### Niebezpieczeństwo uduszenia się w przypadku stosowania azotu.

- ▶ Tylko w dobrze wentylowanych pomieszczeniach!



#### OSTRZEŻENIE

##### Podczas napełniania lub opróżniania występuje możliwość uderzenia przez przewód.

- ▶ Przytrzymać przewód wraz z wtyczką. Przewodu nie wolno zginać.



#### OSTRZEŻENIE

##### Możliwość uderzenia przez wąż sprężonego powietrza w przypadku otwarcia szybkozłącza!

- ▶ Przytrzymać wąż sprężonego powietrza!



#### PRZESTROGA

##### Potknięcie! Przewody sprężonego powietrza, przeprowadzane nad podłogą.

- ▶ Unikać lub zwracać uwagę.

- Aby zapewnić prawidłową eksploatację, należy być wypoczętym i skoncentrowanym.
- Chronić siebie, inne osoby, zwierzęta, przedmioty oraz otoczenie za pomocą wymaganych środków ochronnych, instrukcji dotyczących urządzeń sposobów postępowania, mających na celu uniknięcie zagrożeń dla zdrowia, szkód rzeczowych, wartościowych, degradacji środowiska naturalnego oraz wypadków.
- Naprawy mogą wykonywać wyłącznie pracownicy firmy Schneider Druckluft GmbH lub jej partnerzy serwisowi.
- **Zabronione są:** manipulacje; użytkowanie niezgodne z przeznaczeniem; awaryjne naprawy; stosowanie innych źródeł energii; usuwanie lub uszkodzanie urządzeń zabezpieczających; praca w przypadku stwierdzenia nieszczelności lub usterek działania; stosowanie nieoryginalnych części zamiennych;

przekraczanie dozwolonego ciśnienia roboczego (maks. + 10%); praca bez wyposażenia ochronnego; transportowanie, konserwacja, naprawa urządzenia pod ciśnieniem, pozostawianie bez nadzoru; stosowanie innych/nieprawidłowych smarów; palenie; otwarty ogień; usuwanie naklejek.

- Wersja skalibrowana: w przypadku naprawy, urządzenie należy ponownie skalibrować.

## 2.4 Kalibracja

Po upływie terminu kontroli, właściciel lub użytkownik urządzenia powinien zlecić przeprowadzenie nowej kalibracji (prawo dotyczące kalibracji § 35 [2] 1). Termin kontroli podany jest na urządzeniu. Okres ważności kalibracji wynosi 2 lata.

Poza obszarem Niemiec mogą obowiązywać inne uregulowania prawne i inne przepisy, niż opisane w niniejszej instrukcji.

## 2.5 Uruchamianie

### Przyczepienie sprężonego powietrza:

1. Podłączyć reduktor ciśnienia z filtrem.
2. Nasunąć szybkozłączkę przewodu sprężonego powietrza na złączkę wtykową (poz. 01) (rys. 1a).

### Eksploatacja:

1. Nałożyć wtyczkę na zawór. Podczas napełniania lub korygowania ciśnienia należy przytrzymać przewód.
2. Uruchomić dźwignię spustową (poz. 02) (ilustracja 2a, 1.) lub nacisnąć przycisk + (poz. 09). Rozpocznie się proces napełniania.
3. Puścić dźwignię spustową (poz. 02) lub przycisk + (poz. 09). Odczytać ciśnienie w oponie na manometrze (poz. 04).
4. W przypadku zbyt wysokiego ciśnienia w oponie: należy nacisnąć do połowy dźwignię spustową (poz. 02) lub uruchomić zawór odpowietrzający (poz. 03) (ilustracja 2a, 2.) lub nacisnąć przycisk (poz. 10). Ciśnienie w oponie zostanie skorygowane.
5. Puścić dźwignię spustową (poz. 02) lub zawór odpowietrzający (poz. 03) lub

zwolnić przycisk (poz. 10). Odczytać skorygowaną wartość ciśnienia w oponie.

6. Po uzyskaniu prawidłowego ciśnienia w oponie, należy wyciągnąć / odłączyć wtyczkę od zaworu.

### Po użyciu:

1. Odłączyć szybkozłączkę od złączki wtykowej (poz. 01) (rys. 1b).
2. Urządzenie należy oczyścić na sucho i przekazać do miejsca przechowywania

## 2.6 Konserwacja

Tylko w przypadku urządzeń z dźwignią spustową (poz. 02).

Unikanie oporów, nieszczelności: nasmarować kołek zaworu oraz obszar w punkcie obrotu dźwigni spustowej (poz. 02) w stanie bezciśnieniowym.

## 2.7 Wyłączenie z eksploatacji

**Skadowanie:** tylko w suchych i bezpyowych pomieszczeniach, w temp. powyżej 5°C.

**Utylizacja:** zarówno urządzenie jak i opakowanie należy utylizować zgodnie z obowiązującymi przepisami.

## 2.8 Gwarancja

**Podstawa:** kompletne urządzenie w oryginalnym stanie/dowód zakupu.

W przypadku usterek materiałowych i produkcyjnych obowiązują postanowienia ustawowe.

**Gwarancja nie obejmuje następujących elementów i działań:** czci cierzące się i zużywające się; nieprawidłowe użytkowanie; uszkodzenia wskutek przecięcia / nieprawidłowego ciśnienia; modyfikacje / użytkowanie niezgodne z przeznaczeniem; niedostateczna / nieprawidłowa / zaniechana konserwacja lub smarowanie; uszkodzenia spowodowane pyłem / uderzeniami / zanieczyszczeniem; niedopuszczalny / nieprawidłowy sposób pracy; zastosowanie nieprawidłowego rodzaju zasilania; nieprzygotowanie / niedostateczne przygotowanie powietrza sprężonego; nieprzebranie informacji zawartych w instrukcji obsługi; zastosowanie nieprawidłowych środków eksploatacyjnych.

Urządzenia należy kalibrować w określonej kolejności.

## Tartalom – 2. rész

|     |                                   |    |
|-----|-----------------------------------|----|
| 2.1 | Általános tudnivalók .....        | 15 |
| 2.2 | A szimbólumok, és jelentésük..... | 15 |
| 2.3 | Biztonsági ismeretek .....        | 15 |
| 2.4 | Hitelesítés.....                  | 16 |
| 2.5 | Üzembe helyezés .....             | 16 |
| 2.6 | Karbantartás .....                | 16 |
| 2.7 | Üzemen kívül helyezés .....       | 16 |
| 2.8 | Garancia.....                     | 16 |

### 2.1 Általános tudnivalók

#### A biztonsági előírásokat tartsa be!





#### Olvassa el a Kezelési Utasítás 1. és 2. részét is!

A kezelési útmutatót a gép használatba vétele előtt gondosan tanulmányozni kell és kezelőjét erről évente oktatásban kell részesíteni!

A műszaki adatokban történő változtatások jogát fenntartjuk. A képek (a Kezelési utasítás elején) a valóságtól eltérőek lehetnek.

Használható energiaforrás: Kizárólag tisztított, kondenzátum-, ill. olajmentes sűrített levegő vagy nitrogén.

### 2.2 A szimbólumok, és jelentésük

|   |                              |
|---|------------------------------|
|  | Kezelési útmutatót elolvasni |
|  | Figyelmeztetés veszélyekre!  |
|  | Robbanásveszély!             |
|  | Botlásveszély!               |
|  | Szervizcím                   |

### 2.3 Biztonsági ismeretek



#### VESZÉLY

##### Robbanásveszély!

- ▶ Tilos a készüléket robbanásveszélyes helyeken alkalmazni.
- ▶ Maximális nyomásra ügyelni!
- ▶ Csak sűrített levegőt vagy nitrogént használjunk.



#### VESZÉLY

##### Nitrogén fulladásveszély! használatánál

- ▶ Csak jól szellőző helyiségekben!



#### FIGYELMEZTETÉS

##### Csapódó töltőtömlő a töltési-, ill. leeresztési fázisban.

- ▶ A töltőtömlőt a szeleppel tartsuk erősen. A töltőtömlőt ne törjük meg.



#### FIGYELMEZTETÉS

##### Kicsapódó sűrített-levegő tömlő a gyorscsatlakozó nyitásánál!

- ▶ Sűrített-levegő tömlőt erősen tartani!



#### VIGYÁZAT

##### Botlásveszély! Tömlők a földön

- ▶ Figyelni rá ill. elkerülni!

- Biztosítsa a nyugodt, koncentrált, szakszerű üzemmenetet.
- Védje saját magát, más személyeket, háziállatokat, egyéb tárgyakat és a környezetet a mindenkor szükséges védőintézkedések betartásával és a géptől való megfelelő távoltageással, hogy az egészség-, az érték-, a környezetkárosodást és a baleseti helyzetet elkerülje.
- Javításokat csak a Schneider Légtechnika szakemberei vagy a szerződött szervizpartnerek végezhetnek.
- **Tilos:** Változtatások végrehajtása; Más célra történő átalakítás; Gyorsjavítások; más energiaforrás használata; A biztonsági berendezés eltávolítása ill. rongálása; A szerszám használata tömítetlenség ill. üzemzavar esetén; nem eredeti alkatrészek használata; a megengedett max. nyomás (max. + 10%) túllépése; munkát végezni védőeszközök nélkül; A készüléket nyomás alatt szállítani, karbantartani, javítani, felügyelet nélkül hagyni; más/nem

alkalmas kenőanyagot használni; dohányozni; nyílt láng használata; Matricát eltávolítani.

- Hitelesített kivitel: Javítás után a készülék újra hitelesítendő.

## 2.4 Hitelesítés

A hitelesítés időtartamának lejártával, a hitelesítés megújítása a tulajdonos ill. az üzemeltető kötelessége.

Németországon kívül az itt leírtaktól eltérő hatósági és egyéb előírások is érvényesek lehetnek.

## 2.5 Üzembe helyezés

### Levegőcsatlakozás:

1. Szűrő-nyomáscsökkentőt beiktatni.
2. A tömlő gyorscsatlakozóját a szerszám ellendarabjára (Pos. 01) csatlakoztatjuk (Kép 1a).

### Használat:

1. A tömlőfúvó szelepét rányomjuk a gumiabroncs szelepre. A töltés alatt vagy beállításkor tartjuk a szelepet erősen.
2. Az indítóbillentyűt (Pos. 02) (Kép 2a, 1.) vagy a nyomógombot+ (Pos. 09) nyomjuk meg. A töltés megkezdődik.
3. Indítóbillentyűt (Pos. 02) vagy a nyomógombot+ (Pos. 09) elengedjük. A tömlőnyomást a manométeren (Pos. 04) leolvassuk.
4. Túl nagy tömlőnyomásnál: Indítóbillentyűt (Pos. 02) félig, vagy leeresztőszelepet (Pos. 03) (Kép 2a, 2.) vagy a nyomógomb- (Pos. 10) működtetése. A tömlőnyomást korrigáltuk.
5. Indítóbillentyűt (Pos. 02) vagy a leeresztőszelepet, (Pos. 03) vagy a nyomógomb- -t (Pos. 10) elengedjük. A korrigált tömlőnyomást leolvassuk.

6. A szükséges nyomás elérése után a szelepet lehúzzuk az abroncs szeleperől.

### Használat után:

1. Gyorscsatlakozót a szerszám ellendarabjáról lehúzzuk (Pos. 01) (Kép 1b).
2. A készüléket tartjuk szárazon.

## 2.6 Karbantartás

Indítóbillentyűvel (Pos. 02) rendelkező készülékeknél.

A nehézség, tömítetlenség megelőzésére: a szeleptiftet és az indítóbillentyű forgáspontját nyomásmentes állapotban megzsírozzuk (Pos. 02) .

## 2.7 Üzemen kívül helyezés

**Tárolás:** Megtisztítva, száraz, pormentes helyen, 5° C felett.

**Megsemmisítés:** A csomagolást / készüléket az érvényes törvényielőírások szerint kell megsemmisíteni.

## 2.8 Garancia

**Alap:** komplett berendezés original állapotban / számla.

Anyag ill. gyártási hibák esetén érvényesek a helyi normák.

**A jótállási igény kizáró feltételei:** kopásnak / természetes elhasználódásnak kitett alkatrészek; szakszerűtlen használat; túlterhelés ; manipuláció / idegenkezű beavatkozás; hiányos / hibás / elmaradt karbantartás vagy kenés; ; erős por / szennyező terhelés; nem megengedett / hibás üzemeltetés; hibás energiaforrás; nem / kevésbé előkészített sűrítettlevegő; A kezelési utasítás figyelmen kívül hagyása; hibás feldolgozó / munkaeszközök.

A készülékeket meghatározott időnként hitelesíteni kell.

## Obsah - Část 2

|     |                               |    |
|-----|-------------------------------|----|
| 2.1 | Všeobecné pokyny .....        | 17 |
| 2.2 | Symboly a jejich význam ..... | 17 |
| 2.3 | Bezpečnostní pokyny .....     | 17 |
| 2.4 | Ověření .....                 | 18 |
| 2.5 | Uvedení do provozu.....       | 18 |
| 2.6 | Údržba .....                  | 18 |
| 2.7 | Vyřazení z provozu.....       | 18 |
| 2.8 | Záruční podmínky .....        | 18 |

### 2.1 Všeobecné pokyny

#### Dbejte bezpečnostních pokynů!





#### Čtěte část 1 a 2 návodu k obsluze!

Ne\_ začnete s přístrojem pracovat, přečtěte si pozorně tento návod k obsluze!

Technické změny vyhrazeny. Vyobrazení (na začátku návodu k použití) se mohou odlišovat od originálu.

Jako zdroj energie používejte: Výhradně čistý stl. vzduch bez kondenzátu a oleje nebo dusík.

### 2.2 Symboly a jejich význam

|   |                          |
|---|--------------------------|
|  | Čtěte návod k obsluze    |
|  | Varování před nebezpečím |
|  | Nebezpečí výbuchu!       |
|  | Nebezpečí zakopnutí!     |
|  | Servisní místa           |

### 2.3 Bezpečnostní pokyny



#### NEBEZPEČÍ

##### Nebezpečí výbuchu!

- ▶ Nepracujte v prostředí, kde hrozí nebezpečí výbuchu.
- ▶ Nepřekračujte maximální provozní tlak!
- ▶ Používejte pouze stl. vzduch nebo dusík.



#### NEBEZPEČÍ

##### Nebezpečí udušení při použití dusíku.

- ▶ Používejte pouze v dobře větraných místnostech!



#### VAROVÁNÍ

##### Nebezpečí švihnutí hadicí během plnění nebo upouštění.

- ▶ Držte pevně plnicí hadici. Nepřehýbejte ji.



#### VAROVÁNÍ

##### Při otevření rychlospojky hrozí nebezpečí švihnutí hadicí!

- ▶ Držte pevně vzduchovou hadici!



#### POZOR

##### Nebezpečí zakopnutí! Hadice, které vedou přes podlahu

- ▶ odstranit, resp. dávat na ně pozor!

- Pracujte odpočatí, koncentrovaní a řádně poučení.
- Chraňte sebe, jiné osoby, zvířata, věci a životní prostředí vhodnými preventivními opatřeními tak, abyste předešli škodám na zdraví, věcech či životním prostředí a zamezili nebezpečí úrazu.
- Opravy smí provádět pouze kvalifikovaný personál firmy Schneider Bohemia nebo její servisní partneři.
- **Je zakázáno:** používání k jiným účelům, než ke kterým je přístroj určen; provádět nouzové opravy; používání jiných zdrojů energie; odstraňovat nebo poškozovat bezpečnostní zařízení; používání při netěsnostech nebo poruchách zařízení; používat jiné než originální náhradní díly; překračovat max. provozní tlak (max. + 10%); pracovat bez ochranných pomůcek; zařízení pod tlakem transportovat, provádět údržbu, opravovat, ponechat bez dozoru; používat jiná / špatná mazadla; kouřit; používat v blízkosti otevřeného ohně; odstraňovat nálepky.
- Cejchovaný přístroj: Při opravě přístroj znovu ověřte.

## 2.4 Ověření

Vlastník resp. uživatel je povinen zařídit po uplynutí doby platnosti nové ověření přístroje. Doby platnosti lze odečíst na přístroji. Délka platnosti ověření: 2 roky. Týká se provedení s cejchovaným tlakoměrem.

Mimo Německo, popsal současně zákonné a jiné požadavky, jiné než tady.

## 2.5 Uvedení do provozu

### Připojení ke stl. vzduchu:

1. Připojte redukční ventil s filtrem.
2. Zatlačte rychlospojku hadice se stl. vzduchem na vsuvku (poz. 01) (obr. 1a).

### Provoz:

1. Zástrčku ventilu zatlačte na ventil. Během plnění nebo korigování držte hadici pevně.
2. Stiskněte ovládací páčku (poz. 02) (obr. 2a, 1.) nebo tlačítko + (poz. 09). Tím zahájíte plnění.
3. Povolte ovládací páčku (poz. 02) nebo tlačítko + (poz. 09). Na manometru (poz. 04) odečtěte tlak v pneumatice.
4. Při příliš vysokém tlaku v pneumatice: Stiskněte do poloviny ovládací páčku (poz. 02) nebo odvzdušňovací ventil (poz. 03) (obr. 2a, 2.) nebo tlačítko - (poz. 10). Tím se koriguje tlak v pneumatice.
5. Povolte ovládací páčku (poz. 02) nebo odvzdušňovací ventil (poz. 03) nebo tlačítko - (poz. 10). Odečtěte korigovaný tlak.
6. Po dosažení správného tlaku v pneumatice, zatáhněte / povolte ventilovou zástrčku z ventilu.

### Po použití:

1. Rychlospojku vytáhněte ze vsuvky (poz. 01) (obr. 1b).
2. Přístroj vyčistěte a uložte.

## 2.6 Údržba

Jen u přístrojů s ovládací páčkou (poz. 02).

Proti poškození, netěsnostem: Mažte ventilový kolík a otočný čep ovládací páčky (poz. 02) v odvzdušněném stavu.

## 2.7 Vyřazení z provozu

**Uskladnění přístroje:** vyčištěný, suchý, zbavený prachu, ne pod 5° C.

**Likvidace:** Obaly / přístroj likvidujte podle platných předpisů.

## 2.8 Záruční podmínky

**Podklad pro uplatnění reklamace:** kompletní přístroj v původním stavu / doklad o koupi.

Schneider Bohemia poskytuje podle zákona záruku na chyby materiálu a výrobní chyby: dle údaje uvedeného v záručním listě.

**Ze záruky jsou vyloučeny:** Spotřební (opotřebitelné) díly; škody vzniklé nesprávným používáním; škody způsobené přetížením zařízení; škody vzniklé špatnou manipulací; škody vzniklé nedostatečnou / špatnou / žádnou údržbou nebo mazáním; škody vzniklé nárazy; škody vyvolané velkou prašností; škody způsobené nevhodným zacházením; škody způsobené použitím špatného zdroje energie; škody vzniklé neupraveným / málo upraveným stl. vzduchem; škody způsobené nedbáním návodu k obsluze; škody způsobené používáním nevhodných pracovních prostředků.

Ověřování přístrojů v pravidelných intervalech.



## Obsah - časť 2

|     |                               |    |
|-----|-------------------------------|----|
| 2.1 | Všeobecné pokyny .....        | 19 |
| 2.2 | Symboly a ich význam.....     | 19 |
| 2.3 | Bezpečnostné pokyny .....     | 19 |
| 2.4 | Ciachovanie .....             | 20 |
| 2.5 | Uvedenie do prevádzky.....    | 20 |
| 2.6 | Údržba .....                  | 20 |
| 2.7 | Uvedenie mimo prevádzky ..... | 20 |
| 2.8 | Záruka .....                  | 20 |

### 2.1 Všeobecné pokyny

#### Dodržiavať bezpečnostné pokyny!





#### Čítať návod na obsluhu časť 1 a 2!

Návod na obsluhu sa musí pred použitím prístroja čítať, dodržiavať a používateľ musí byť ročne podrobený preskúšaniam!

Technické zmeny vyhradené. Obrázky (na začiatku návodu na obsluhu) sa môžu od originálu odlišovať.

Použiteľný zdroj energie: výlučne čistý, bez kondenzátu, bezolejový stlačený vzduch alebo dusík.

### 2.2 Symboly a ich význam

|   |                                  |
|---|----------------------------------|
|  | Čítať návod na obsluhu           |
|  | Upozornenie pred nebezpečenstvom |
|  | Nebezpečenstvo výbuchu!          |
|  | Zakopnutie!                      |
|  | Adresy servisov                  |

### 2.3 Bezpečnostné pokyny



#### NEBEZPEČENSTVO

##### Nebezpečenstvo výbuchu!

- ▶ Nepoužívať na miestach s nebezpečenstvom výbuchu.
- ▶ Dodržiavať max. tlak!
- ▶ Používať ako zdroj energie len stlačený vzduch alebo dusík.



#### NEBEZPEČENSTVO

##### Nebezpečenstvo udusenía pri používaní dusíka.

- ▶ Len v dobre prevzdušených priestoroch!



#### VAROVANIE

##### Šibajúca plniaca hadica počas plnenia alebo odvádzania.

- ▶ Plniacu hadicu so vsuvkou pridržať. Plniacu hadicu nelámať.



#### VAROVANIE

##### Šibajúca tlakovo-vzduchová hadica pri otvorení rýchlospojky!

- ▶ Pevne držať tlakovo-vzduchovú hadicu!



#### POZOR

##### Zakopnutie!

##### Tlakovo-vzduchové hadice, ktoré sú vedené po zemi

- ▶ Strániť sa resp. dodržiavať!

- Pracovať oddýchnutý, koncentrovaný, zabezpečiť vecnú prevádzku.
- Chránite seba, iné osoby, zvieratá, predmety a Vaše životné prostredie vždy nevyhnutnými ochrannými opatreniami, školením prístrojov a opatreniami, predchádzať tým poškodeniu zdravia, predmetov, hodnôt, škodám na životnom prostredí alebo nebezpečenstvám úrazu.
- Opravy smú byť realizované len Schneider Druckluft GmbH, alebo ich autorizovanými servisnými partnermi.
- **Zakázané:** Manipulácie; využitie na iné účely; núdzové opravy; iné zdroje energie; odstrániť bezpečnostné zariadenia alebo tieto poškodiť; použiť pri netesnostiach alebo prevádzkových poruchách; žiadne originálne náhradné diela; uvedený prípustný pracovný tlak prekročiť o (max.+10%); pracovať bez ochranného oblečenia; prevážať, udržiavať, opravovať, nechať bez dohľadu pod tlakom; používať

iné/nesprávne mazadlá; fajčiť; otvorený oheň; odstrániť nálepky.

- Ciachované prevedenie: Pri oprave prístroj naciachovať znova.

## 2.4 Ciachovanie

Vlastník resp. používateľ má po uplynutí kontrolnej doby zariadení opakované ciachovanie (zákon o ciachovaní § 35 [2] 1). Kontrolná doba je viditeľná na prístroji. Dĺžka platnosti ciachovania: 2 roky.

Mimo Nemecka môžu platiť iné zákonné alebo ďalšie predpisy ako tu uvedené.

## 2.5 Uvedenie do prevádzky

### Prípojka stlačeného vzduchu:

1. Preradiť redukčný ventil s filtrom.
2. Zatlačiť rýchlospojku tlakovo-vzduchovej hadice na vsuvku (poz. 01) (obrázok 1a).

### Prevádzka:

1. Ventilovú vsuvku zatlačiť na ventil. Počas plnenia alebo korigovania hadicu pevne držať.
2. Sfunkčniť spúšť (poz. 02) (obrázok 2a, 1.ň alebo tlačidlo + (poz. 09). Spustí sa plniaci proces.
3. Spúšť (poz. 02) alebo tlačidlo + (poz 09) pustiť. Prečítať tlak pneumatík na manometri (poz. 04).
4. Pri príliš vysokom tlaku pneumatík: spúšť (poz. 02) napol alebo odpúšťací ventil (poz. 03) (obrázok 2a, 2.) alebo tlačidlo – (poz. 10) sfunkčniť. Tlak pneumatík sa skoriguje.
5. Spúšť (poz. 02) alebo alebo odpúšťací ventil (poz. 03) alebo tlačidlo (poz. 10). Prečítať korigovaný tlak pneumatík.
6. Po správnom dosiahnutí tlaku pneumatík, uvoľniť, odtiahnuť ventilovú vsuvku od ventilu.

## Po použití:

1. Rýchlospojku oddeliť od vsuvky (poz. 01) (obrázok 1b).
2. Prístroj očistiť nasucho a skladovať

## 2.6 Údržba

Len pri prístrojoch so spúšťou (Poz. 02).

Predchádzanie ťažkému chodu, netesnosti: ventilový kolík a otočný bod spúšte (poz. 02) namazať v beztlakovom stave.

## 2.7 Uvedenie mimo prevádzky

**Skladovanie:** Skladovanie: čisto, sucho, bez prachu, nie pod 5°C.

**Odstránenie:** Odstránenie: balenie/prístroj odstrániť podľa platných zákonných predpisov.

## 2.8 Záruka

**Základ:** Kompletný prístroj v originálnom stave/doklad o kúpe.

Pre Materiál a výrobné chyby platia zákonné predpisy.

**Vylúčené zo záručných podmienok sú:** opotrebované časti/spotrebované časti; nevhodné používanie; preťaženie/nesprávny tlak; manipulácia/používanie na iné účely; nedostatočná/chybná/ žiadna údržba alebo mazanie; poruchy spôsobené nárazom/usadeninami prachu; neprípustný/nesprávny spôsob práce; zlý zdroj energie; nesprávne/nedostatočne pripravený stlačený vzduch; nedodržanie návodu na obsluhu; zlý spracovateľský/pracovný prostriedok.

Ciachovanie prístrojov v stanovených lehotách.

## Оглавление - Часть 2

|     |   |    |
|-----|---|----|
| 2.1 | Общие указания.....                       | 21 |
| 2.2 | Предупреждающие знаки и их значение ..... | 21 |
| 2.3 | Правила техники безопасности.             | 21 |
| 2.4 | Калибровка .....                          | 22 |
| 2.5 | Ввод в эксплуатацию.....                  | 22 |
| 2.6 | Техническое обслуживание .....            | 22 |
| 2.7 | Вывод из эксплуатации .....               | 22 |
| 2.8 | Гарантия .....                            | 22 |

### 2.1 Общие указания

**Соблюдайте правила техники безопасности!**





**Прочтите руководство по эксплуатации, часть 1 и 2!**

Прочитайте руководство по эксплуатации перед работой с устройства, соблюдайте изложенные в нём требования и ежегодно инструктируйте операторов, работающих с устройством!

Компания оставляет за собой право на внесение технических изменений. Иллюстрации (в начале руководства) могут отличаться от оригинала.

Используемая энергия: только очищенный сжатый воздух или азот, не содержащий конденсата или масла.

### 2.2 Предупреждающие знаки и их значение

|   |  |
|---|--|
|  | Прочитайте руководство по эксплуатации |
|  | Предупреждение об опасности            |
|  | Опасность взрыва!                      |
|  | Опасность спотыкания!                  |
|  | Адреса сервисных служб                 |

### 2.3 Правила техники безопасности



#### Опасно

**Опасность удушья при использовании азота.**

- ▶ Используйте только в помещениях с хорошей вентиляцией!



#### Опасно

##### Опасность взрыва!

- ▶ Не используйте инструмент во взрывоопасных зонах!
- ▶ Соблюдайте максимально допустимое давление!
- ▶ Используйте в качестве энергии только сжатый воздух или азот.



#### Предупреждение

**Резкое, непредвиденное движение шланга во время закачки или откачки.**

- ▶ Придерживайте шланг за штекер. Не перегибайте шланг.



#### Предупреждение

**Резкое непредвиденное движение пневматического шланга при открывании быстродействующей муфты опасно.**

- ▶ Крепко удерживайте пневматический шланг!



#### Осторожно

**Опасность спотыкания! Пневматические шланги, проложенные по полу.**

- ▶ Избегайте или соблюдайте.

- Отдохнув, сконцентрировавшись, обеспечьте надлежащую эксплуатацию.
- Предпринимайте необходимые меры для предотвращения нанесения вреда окружающей среде, животным своему здоровью и здоровью других людей, а также для предотвращения материального ущерба и несчастных случаев.
- Ремонт доверяйте только персоналу Schneider Druckluft GmbH или его авторизованным партнёрам по сервису.
- **Запрещается:** вносить изменения в конструкцию, использовать не по назначению, выполнять ремонт в аварийном режиме, использовать другие источники энергии; удалять или повреждать устройства безопасности, использовать устройство в негерметичном или неисправном состоянии, с

неоригинальными запасными частями; превышать указанное допустимое рабочее давление (макс. + 10 %), работать без защитного снаряжения; транспортировать, обслуживать, ремонтировать, оставлять прибор под давлением без присмотра; использовать другие/непредписанные смазочные материалы; курить; работать с открытым огнём; удалять наклейки.

- Калиброванное исполнение: прибор необходимо откалибровать заново.

## 2.4 Калибровка

Владелец или оператор по истечении срока испытаний должен повторить калибровку (Закон о калибровке § 35 [2] 1). Срок испытаний указан на приборе. Срок действия калибровки: 2 года.

За пределами Германии могут иметь силу иные законодательные предписания (например, по технике безопасности), чем описанные в данном руководстве по эксплуатации.

## 2.5 Ввод в эксплуатацию

### Подсоединение сжатого воздуха:

1. Предварительно включить редукционный клапан фильтра.
2. Прижмите быстродействующую муфту шланга к вставному ниппелю (поз. 01) (рис. 1а).

### Рабочий режим:

1. Прижмите вентильный штекер к клапану. При заполнении или корректировке крепко удерживайте шланг.
2. Нажмите спусковой рычаг (поз. 02) (рис. 2а, 1.) или кнопку + (поз. 09). Начинается процесс заполнения.
3. Отпустите спусковой рычаг (поз. 02) или кнопку + (поз. 09). Считайте давление в шинах на манометре (поз. 04).
4. При слишком большом давлении в шинах: нажмите спусковой рычаг (поз. 02) наполовину или воздушный клапан (поз. 03) (рис. 2а, 2.) или кнопку - (поз. 10). Выполняется корректировка давления в шинах.
5. Отпустите спусковой рычаг (поз. 02) или воздушный клапан (поз. 03) или кнопку -

(поз. 10). Считайте скорректированное давление в шине.

6. После достижения требуемого давления отсоедините вентильный штекер от клапана.

### По окончании работы:

1. Отсоедините быстродействующую муфту от вставного ниппеля (поз. 01) (рис. 1b).
2. Очистите инструмент насухо и уберите на хранение.

## 2.6 Техническое обслуживание

Только на приборах со спусковым рычагом (поз. 02).

Предотвращение тяжёлого хода, негерметичности: смажьте штифт клапана и точку вращения спускового рычага (поз. 02) после сброса давления.

## 2.7 Вывод из эксплуатации

**Хранение:** в чистом, сухом месте без пыли, при температуре не ниже 5 °С.

**Утилизация:** утилизируйте упаковку/прибор согласно действующим нормам и предписаниям.

## 2.8 Гарантия

**Условие:** исходное состояние всего устройства/квитанция о покупке.

Производственные дефекты и дефекты материала подпадают под действие законодательных положений.

### Исключения из гарантии:

быстроизнашивающиеся/расходные детали; неправильная эксплуатация; перегрузка/неправильное давление; внесение изменений в устройство/использование не по назначению; недостаточное/неправильное обслуживание/обслуживание не проводилось или смазка; ударные нагрузки; скопления пыли/грязи; недопустимый/неправильный режим работы; неправильный выбор энергии; необработанный/недостаточно подготовленный сжатый воздух; несоблюдение руководств по эксплуатации; неправильный обрабатываемый/эксплуатационный материал.

Соблюдайте требуемую периодичность калибровки прибора.









## Schneider Druckluft GmbH

Ferdinand-Lassalle-Str. 43  
D-72770 Reutlingen

☎ +49 (0) 7121 959-0

☎ +49 (0) 7121 959-151

✉ info@tts-schneider.com

🌐 [www.schneider-airsystems.com](http://www.schneider-airsystems.com)

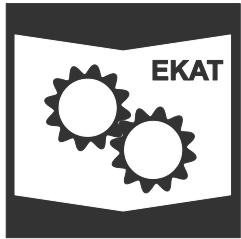

Ersatzteilkatalog / spare parts catalogue / catalogue de pièces de rechange en ligne / catálogo de piezas de recambio / reserveonderdelencatalogus / reservedeler katalog / katalog części zamiennych / pótalkatrész katalógusunkat folyamatosan / katalog náhradních dílů / katalóg náhradných dielov / каталога запасных частей:

🌐 [www.schneider-airsystems.com/td](http://www.schneider-airsystems.com/td)



Registration, Evaluation, Authorization and Restriction of Chemicals:

🌐 [www.schneider-airsystems.com/reach](http://www.schneider-airsystems.com/reach)

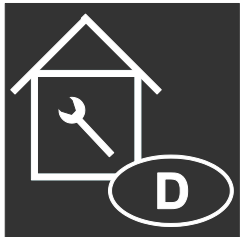

## TTS Tooltechnic Systems AG & Co. KG

Wertstraße 22  
D-73240 Wendlingen

☎ +49 (0) 7024 804-20300

☎ +49 (0) 7024 804-22269

✉ service@tts-schneider.com

🌐 [www.schneider-airsystems.de/Service/Seiten/Service.aspx](http://www.schneider-airsystems.de/Service/Seiten/Service.aspx)



🌐 [www.schneider-airsystems.de/  
Ueber-uns/Seiten/Weltweit.aspx](http://www.schneider-airsystems.de/Ueber-uns/Seiten/Weltweit.aspx)