

Ⓓ	Originalbedienungsanleitung	Teil 1	I/ 1	Teil 2	II/ 1
ⒼⒷ	Original operating manual	Part 1	I/ 2	Part 2	II/ 7
Ⓕ	Notice d'utilisation d'origine	Partie 1	I/ 3	Partie 2	II/ 13
Ⓔ	Manual de instrucciones original	Parte 1	I/ 4	Parte 2	II/ 19
ⒶⒻ	Originele gebruiksaanwijzing	Deel 1	I/ 5	Deel 2	II/ 25
ⒶⒻ	Oryginalna instrukcja eksploatacji	Części 1	I/ 6	Części 2	II/ 31
ⒶⒶ	Оригинал Руководство по эксплуатации	Часть 1	I/ 7	Часть 2	II/ 37

FSP-FP-DB

D030197

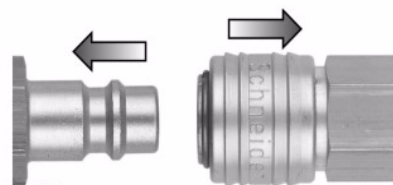

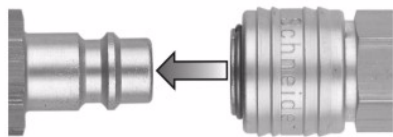
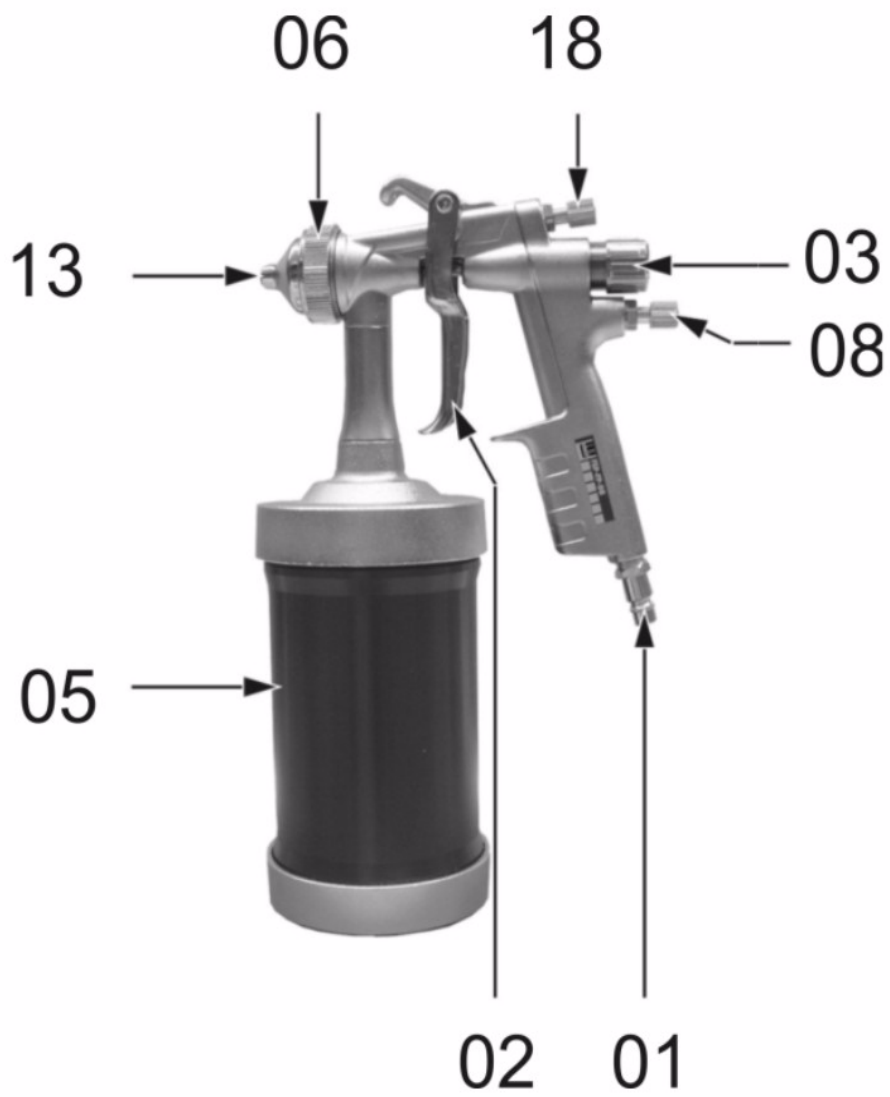

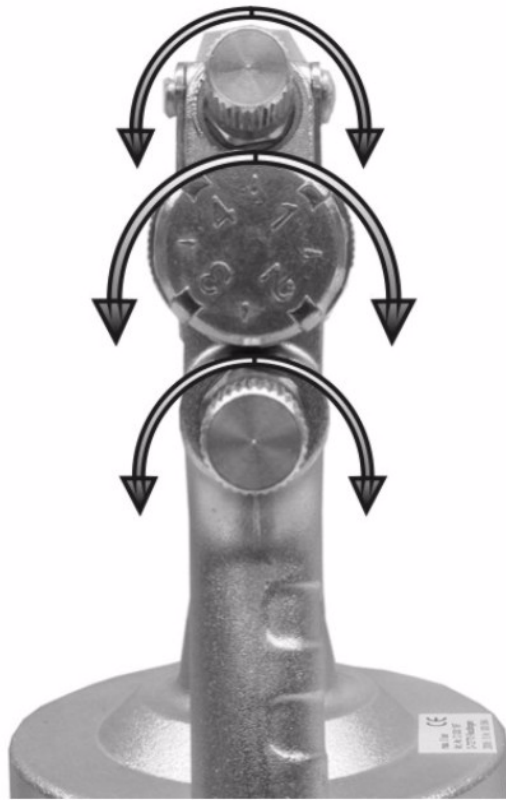

2a



2b

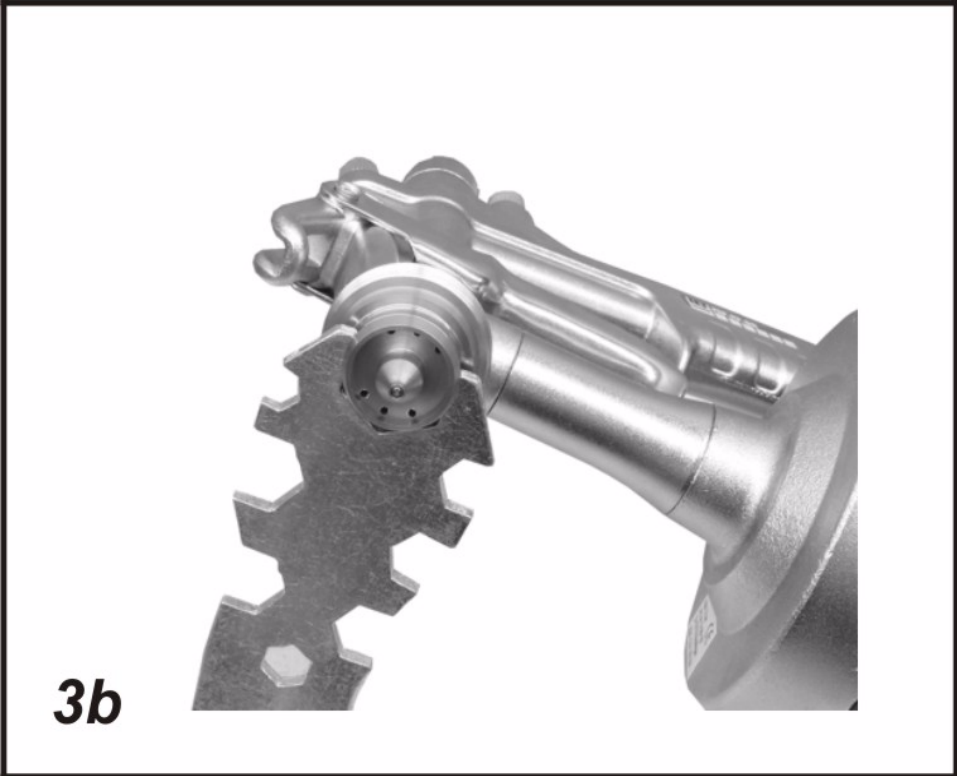
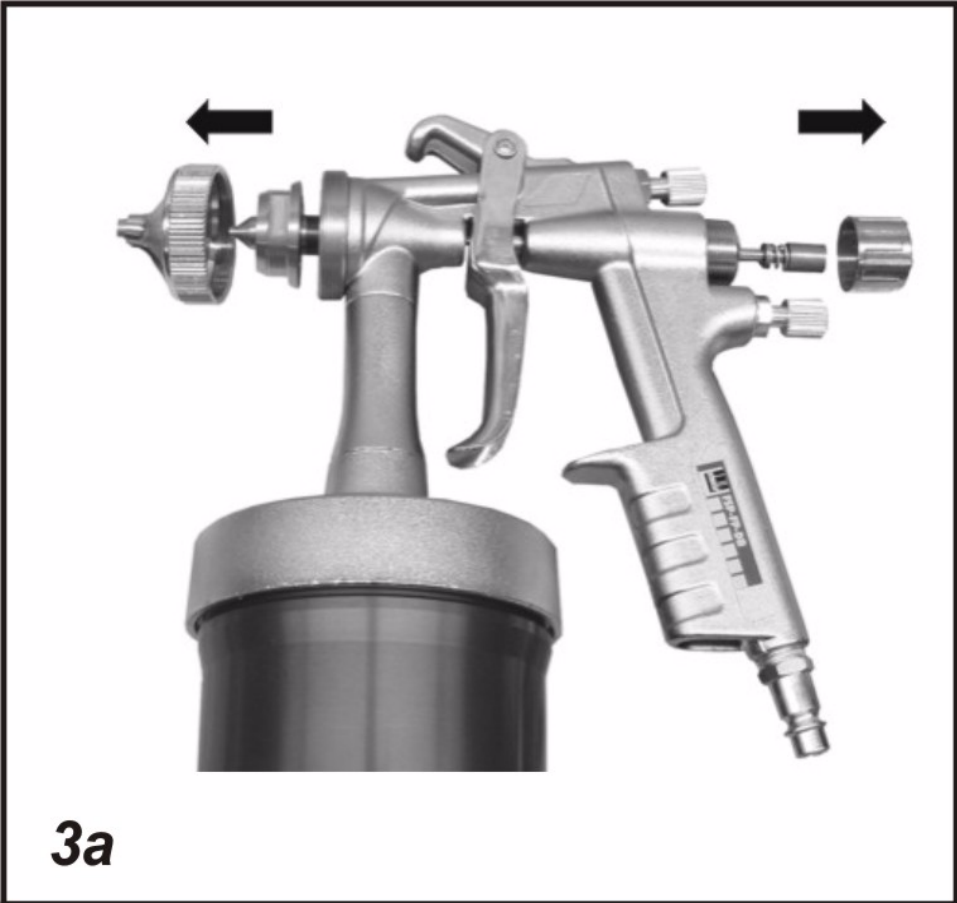

Inhaltsverzeichnis - Teil 1

1.1	Allgemeine Hinweise.....	1
1.2	Lieferumfang.....	1
1.3	Bestimmungsgemäße Verwendung	1
1.4	Technische Daten.....	1
1.5	Aufbau	1
1.6	Inbetriebnahme.....	1

Die angegebenen Abbildungen befinden sich am Anfang der Bedienungsanleitung.

1.1 Allgemeine Hinweise

Sicherheitshinweise beachten!

Bedienungsanleitung lesen!



Achtung: Bedienungsanleitung Teil 2 lesen und beachten!

1.4 Technische Daten

Luftverbrauch	150 - 400	l/min
Maximal zulässiger Druck	8	bar
Arbeitsdruck (Fließdruck)	1-5	bar
Druckbecherinhalt	700	ml
Düsendurchmesser (Standard)	0,5	mm
Strahleinstellung	breit	
Schalldruckpegel L_{pa} (in 1 m Abstand) nach DIN 45 635, Teil 20	65	dB(A)
Empfohlener Schlauchdurchmesser (innen) bei L= 10 m	9	mm
Abmessungen: Breite x Tiefe x Höhe	180 x 100 x 305	mm
Arbeitstemperaturbereich	5 - 40	°C
Gewicht	1,33	kg

1.5 Aufbau

- 01 Stecknippel (unverschließbar)
- 02 Abzugshebel
- 03 Regulierung Farbmenge
- 05 Druckbecher
- 06 Überwurfmutter
- 08 Regulierung Luftmenge

Technische Änderungen vorbehalten. Abbildungen können vom Original abweichen.

1.2 Lieferumfang

- Farbspritzpistole
- Montageschlüssel
- Bedienungsanleitung

1.3 Bestimmungsgemäße Verwendung

Die druckluftbetriebene Farbspritzpistole ist ein Gerät für den handwerklichen Einsatz und eignet sich zum:

Lackieren mit Bunteffekt-, Dispersions-, Dickschichtfarben oder ähnlichen Materialien.

Jede andere Verwendung ist zweckentfremdet.

- 13 Schlitzdüse
- 18 Regulierung Materialdruck

1.6 Inbetriebnahme



Achtung: Bedienungsanleitung Teil 2 lesen und beachten!

Achtung: Gerät drucklos machen!

Table of contents - Part 1

1.1 General information 2
 1.2 Scope of delivery 2
 1.3 Conventional use 2
 1.4 Technical data 2
 1.5 Components..... 2
 1.6 Commissioning 2

The specified illustrations appear at the beginning of the Operating Instructions.

1.1 General information

Observe the safety instructions!

Read the Instruction Manual!



Note: Read and memorise part 2 of the instruction manual!

1.4 Technical data

Air consumption	150 - 400	l/min
Max. permissible pressure	8	bar
Working pressure (flow pressure)	1-5	bar
Pressure cup capacity	700	ml
Nozzle diameter (standard)	0.5	mm
Nozzle setting	Wide	
Sound pressure level L_{pa} (at distance of 1 m) as per DIN 45 635, part 20	65	dB(A)
Recommended hose diameter (inner) at L= 10 m	9	mm
Overall dimensions: width x depth x height	180 x 100 x 305	mm
Working temperature range	5 - 40	°C
Weight	1.33	kg

1.5 Components

- 01 Plug nipple (non-locking)
- 02 Trigger lever
- 03 Paint quantity regulation
- 05 Pressure cup
- 06 Union nut
- 08 Air quantity regulation

Subject to technical modifications. Illustrations may deviate from the original.

1.2 Scope of delivery

- Paint spray gun
- Assembly key
- Instruction manual

1.3 Conventional use

The compressed air paint spray gun is an industrial tool designed for:

Applying colour effect, emulsion, thick-film paints or similar materials.

Any other type of use is considered contrary to the intended use.

- 13 Slotted nozzle
- 18 Material pressure regulation

1.6 Commissioning



Note: Read and memorise part 2 of the instruction manual!

Caution: Depressurise the unit!

Table des matières - partie 1

1.1	Généralités	3
1.2	Éléments fournis.....	3
1.3	Consignes d'utilisation	3
1.4	Caractéristiques techniques.....	3
1.5	Structure	3
1.6	Mise en service.....	3

Les illustrations indiquées se trouvent au début de la notice d'utilisation.

1.1 Généralités

Tenir compte des consignes de sécurité!

Lire la notice d'utilisation!



Attention: consulter et respecter les consignes du mode d'emploi, partie 2 !

1.4 Caractéristiques techniques

Consommation d'air	150 - 400	l/min
Pression maximale admissible	8	bars
Pression de service (pression d'écoulement)	1-5	bars
Capacité du gobelet sous pression	700	ml
Diamètre de buse (standard)	0,5	mm
Réglage du jet	large	
Niveau de pression sonore L_{pa} (à 1 m de distance) selon DIN 45 635, partie 20	65	dB(A)
Diamètre (intérieur) de tuyau souple recommandé pour $L = 10$ m	9	mm
Dimensions : largeur x profondeur x hauteur	180 x 100 x 305	mm
Plage de températures de service	5 - 40	°C
Poids	1,33	kg

1.5 Structure

- 01 Raccord à enficher (non verrouillable)
- 02 Gâchette
- 03 Réglage de la quantité de peinture
- 05 Gobelet sous pression
- 06 Écrou chapeau
- 08 Réglage de la quantité d'air
- 13 Tuyère à fente
- 18 Réglage de la pression du produit

Sous réserve de modifications techniques. Les illustrations peuvent différer du produit original.

1.2 Éléments fournis

- Pistolet pulvérisateur de peinture
- Clé de montage
- Mode d'emploi

1.3 Consignes d'utilisation

Le pistolet pulvérisateur de peinture pneumatique

est un appareil à destination des artisans, spécialement conçu pour :

l'application de peintures à effet, de peintures en dispersion, en couche épaisse et produits assimilés.

Toute autre utilisation est détournée de sa destination première.

1.6 Mise en service



Attention: consulter et respecter les consignes du mode d'emploi, partie 2 !

Attention : Mettez l'appareil hors pression !.

Índice - Parte 1

1.1	Indicaciones generales.....	4
1.2	Suministro	4
1.3	Uso previsto.....	4
1.4	Datos técnicos.....	4
1.5	Composición.....	4
1.6	Puesta en servicio	4

Las figuras indicadas se encuentran al principio del manual de instrucciones.

1.1 Indicaciones generales

Deben observarse las indicaciones de seguridad.

Leer el manual de instrucciones.



Atención: leer y observar el manual de instrucciones, parte 2

1.4 Datos técnicos

Consumo de aire	150 - 400	l/min
Máx. presión admisible	8	bar
Presión de trabajo (presión de flujo)	1-5	bar
Volumen del depósito	700	ml
Diámetro de la boquilla (estándar)	0,5	mm
Ajuste del chorro	ancho	
Nivel de intensidad sonora L_{pa} (a 1 m de distancia) según DIN 45 635, parte 20	65	dB (A)
Diámetro (interior) de manguera recomendado para L= 10 m	9	mm
Dimensiones: ancho x profundidad x alto	180 x 100 x 305	mm
Rango de temperatura de trabajo	5 - 40	°C
Peso	1,33	kg

1.5 Composición

- 01 Boquilla insertable (no cerrable)
- 02 Gatillo
- 03 Ajuste de la cantidad de pintura
- 05 Depósito inferior de repuesto
- 06 Tuerca de racor
- 08 Ajuste del caudal de aire

Reservado el derecho a introducir modificaciones técnicas. Las ilustraciones pueden variar con respecto al original.

1.2 Suministro

- Pistola de pintura
- Llave de montaje
- Manual de instrucciones

1.3 Uso previsto

La pistola de pintura accionada por aire comprimido

es una herramienta de uso profesional diseñada para:

Aplicar pintura con efecto multicolor, de dispersión y de capa gruesa o materiales similares.

Cualquier otro uso se considera inadecuado.

- 13 Boquilla de ranura
- 18 Ajuste de la presión

1.6 Puesta en servicio



Atención: leer y observar el manual de instrucciones, parte 2

Atención: idespresurizar el aparato!

Inhoudsopgave - deel 1

1.1	Algemene aanwijzingen	5
1.2	Leveringsomvang	5
1.3	Toepassing conform de bepalingen	5
1.4	Technische gegevens	5
1.5	Opbouw	5
1.6	Inbedrijfname	5

De vermelde afbeeldingen staan in het begin van de gebruiksaanwijzing.

1.1 Algemene aanwijzingen

Veiligheidsaanwijzingen in acht nemen!

Gebruiksaanwijzing doorlezen!



Let op: gebruiksaanwijzing deel 2 lezen en in acht nemen!

1.4 Technische gegevens

Luchtverbruik	150 - 400	l/min
Max. toelaatbare druk	8	bar
Werkdruk (continudruk)	1-5	bar
Drukbekeringinhoud	700	ml
Sproeierdiameter (standaard)	0,5	mm
Straalinstelling	breed	
Geluidsniveau L_{pa} (op 1 m afstand) conform DIN 45 635, deel 20	65	dB(A)
Aanbevolen slangdoorsnede (binnen) bij L= 10 m	9	mm
Afmetingen: breedte x diepte x hoogte	180 x 100 x 305	mm
Werktemperatuurbereik	5 - 40	°C
Gewicht	1,33	kg

1.5 Opbouw

- 01 Steeknippel (niet afsluitbaar)
- 02 Aftaphendel
- 03 Regeling verfhoeveelheid
- 05 Drukbeker
- 06 Wartelmoer
- 08 Regeling luchthoeveelheid

Technische wijzigingen voorbehouden. Afbeeldingen kunnen van het origineel afwijken.

1.2 Leveringsomvang

- Verfspuitpistool
- Montagesleutel
- Gebruiksaanwijzing

1.3 Toepassing conform de bepalingen

Het verfspuitpistool op perslucht is een apparaat voor vaklieden en is geschikt voor het:

Lakken met bonteffect, dispersie-, dikke laag verf of gelijksoortige materialen.

Ieder ander gebruik is oneigelijk.

13 Sleufsproeier

18 Regeling materiaaldruk

1.6 Inbedrijfname



Let op: gebruiksaanwijzing deel 2 lezen en in acht nemen!

Let op: apparaat drukloos maken!

Spis treści - części 1

1.1	Wskazówki ogólne.....	6
1.2	Zakres dostawy	6
1.3	Użytkowanie zgodne z przeznaczeniem	6
1.4	Dane techniczne	6
1.5	Konstrukcja.....	6
1.6	Uruchamianie	6

Podane rysunki znajdują się w załączniku instrukcji obsługi.

1.1 Wskazówki ogólne

Należy przestrzegać wskazówek dotyczących bezpieczeństwa!

Należy przeczytać instrukcję obsługi!



Uwaga: Należy przeczytać i stosować się do części 2 instrukcji obsługi!

1.4 Dane techniczne

Zużycie powietrza	150 - 400	l/min
Maks. dopuszczalne ciśnienie:	8	bar
Ciśnienie robocze (ciśnienie przepływu):	1-5	bar
Pojemność pojemnika ciśnieniowego	700	ml
Średnica dyszy (standard)	0,5	mm
Ustawienie strumienia	szerokiego	
Poziom ciśnienia akustycznego L_{pa} (w odległości 1 m) wg DIN 45 635, część 20	65	dB(A)
Zalecana średnica przewodu (wewnętrzna) przy $L = 10$ m	9	mm
Wymiary: szer. x głęb. x wys.	180 x 100 x 305	mm
Zakres temperatury roboczej	5 - 40	°C
Ciężar	1,33	kg

1.5 Konstrukcja

- 01 Złączka wtykowa (niezamykana)
- 02 Dźwignia spustowa
- 03 Regulacja ilości farby
- 05 Pojemnik ciśnieniowy
- 06 Nakrętka kołpakowa
- 08 Regulacja ilości powietrza

Możliwość zmian technicznych zastrzeżona. Ilustracje mogą różnić się od oryginału.

1.2 Zakres dostawy

- Pistolet lakierniczy
- Klucz montażowy
- Instrukcja obsługi

1.3 Użytkowanie zgodne z przeznaczeniem

Pneumatyczny pistolet lakierniczy jest urządzeniem przeznaczonym do zastosowań rzemieślniczych

i nadaje się do:

lakierowania przy użyciu farb z efektem wielokolorowym, dyspersyjnych, kładzionych grubą warstwą lub podobnych środków.

Każde inne zastosowanie jest niezgodne z przeznaczeniem.

- 13 Dysza szczelinowa
- 18 Regulacja ciśnienia materiału

1.6 Uruchamianie



Uwaga: Należy przeczytać i stosować się do części 2 instrukcji obsługi!

Uwaga: Urządzenie pozbawione ciśnienia!

Оглавление Часть 1

1.1	Общие указания	7
1.2	Комплект поставки	7
1.3	Использование по назначению .	7
1.4	Технические характеристики	7
1.5	Конструкция.....	7
1.6	Ввод в эксплуатацию	7

Иллюстрации находятся в начале руководства по эксплуатации.

1.1 Общие указания

Соблюдайте правила техники безопасности!

Прочитайте руководство по эксплуатации!

 **Внимание:** прочитайте и соблюдайте указания руководства по эксплуатации, часть 2!

Компания оставляет за собой право на внесение технических изменений.

1.4 Технические характеристики

Расход воздуха	150 - 400	л/мин
Максимально допустимо Давление	8	бар
Рабочее давление (скоростной напор)	1-5	бар
Объём бачка	700	мл
Диаметр сопла (стандартн.)	0,5	мм
Регулировка факела	плоского	
Уровень звукового давления L_{pa} (на расстоянии 1 м) согласно DIN 45 635, ч. 20	65	дБ (А)
Рекомендуемый диаметр шланга (внутренний) при $L = 10$ м	9	мм
Размеры: Ширина x Глубина x Высота	180 x 100 x 305	мм
Диапазон рабочих температур	5 - 40	°C
Масса	1,33	кг

1.5 Конструкция

- 01 Вставной ниппель (не запираемый)
- 02 Спусковой рычаг
- 03 Регулировка объёма краски
- 05 Бачок
- 06 Накидная гайка
- 08 Регулировка объёма воздуха
- 13 Щелевая насадка
- 18 Регулировка давления материала

Иллюстрации могут отличаться от оригинала.

1.2 Комплект поставки

- Краскораспылительный пистолет
- Монтажный ключ
- Руководство по эксплуатации

1.3 Использование по назначению

Пневматический пистолет-краскораспылитель является инструментом ремесленного применения

и подходит для:

Специально для декоративных, дисперсионных и толстослойных красок и аналогичных материалов.

Использование в любых других целях является использованием не по назначению.

1.6 Ввод в эксплуатацию

 **Внимание:** прочитайте и соблюдайте указания руководства по эксплуатации, часть 2!

Внимание: Сбросьте давление в устройстве!

DE EG-Konformitätserklärung

GB EC Declaration of Conformity

F Déclaration de conformité CE

E Declaración de conformidad CE

NL EG-conformiteitsverklaring

PL Deklaracja zgodności WE

RUS Декларация о соответствии ЕС

Wir erklären in alleiniger Verantwortung, dass dieses Produkt mit folgenden Richtlinien und Normen übereinstimmt: 98/37/EG (bis 28.12.2009); 2006/42/EG (ab 29.12.2009); DIN EN ISO 12100; DIN EN 792; BGR 500.

We declare under our sole responsibility that this product complies with the following guidelines and standards: 98/37/EC (before 28.12.2009); 2006/42/EC (after 29.12.2009); DIN EN ISO 12100; DIN EN 792; BGR 500.

Nous déclarons, sous notre seule responsabilité, que ce produit est conforme aux directives et normes suivantes : 98/37/CE (jusqu'au 28.12.2009); 2006/42/CE (à partir du 29.12.2009); DIN EN ISO 12100; DIN EN 792; BGR 500.

Por la presente declaramos bajo nuestra exclusiva responsabilidad que este producto cumple con las siguientes directivas y normas: 98/37/CE (hasta 28.12.2009); 2006/42/CE (desde 29.12.2009); DIN EN ISO 12100; DIN EN 792; BGR 500.

Wij verklaren in uitsluitende verantwoording dat dit product overeenkomt met de volgende richtlijnen en normen: 98/37/EG (tot 28.12.2009); 2006/42/EG (vanaf 29.12.2009); DIN EN ISO 12100; DIN EN 792; BGR 500.

Niniejszym oświadczamy na własną odpowiedzialność, iż produkt ten jest zgodny z następującymi wytycznymi oraz normami: 98/37/WE (do 28.12.2009); 2006/42/WE (od 29.12.2009); DIN EN ISO 12100; DIN EN 792; BGR 500.

Мы заявляем со всей ответственностью, что данное изделие соответствует следующим стандартам и директивам: 98/37/ЕС (до 28.12.2009); 2006/42/ЕС (с 29.12.2009); DIN EN ISO 12100; DIN EN 792; BGR 500.



Farbspritzpsitole	Serien-Nr.	Jahr der CE-Kennzeichnung
Paint spray gun	Serial no.	Year of CE mark
Pistolet pulvérisateur de peinture	N° de série	Année du marquage CE
Pistola de pintura	N.º serie	Año del marcado "CE" de conformidad
Verfspuitpistool	Serienr.	Jaar van de CE-markering
Pistolet lakierniczy	Nr seryjny	Rok oznakowania CE
Краскораспылительный пистолет	Серийный №	Год маркировки CE
FSP-FP-DB	T460014	2008

08.2008
Schneider Druckluft GmbH
Ferdinand-Lassalle-Str. 43
72770 Reutlingen

Marco Lodni

i.V. /pp/ p.p./ bij volmacht/ z up./ Во исполнение,
Marco Lodni

Leiter Entwicklung/Versuch • Head of Development/Testing •
Responsable Développement/Essais • Director de desarrollo y
ensayo • Leider Ontwikkeling/ Proefneming • Kierownik Działu
Rozwoju i Badań • Руководитель конструкторско-
испытательного отдела

Inhaltsverzeichnis - Teil 2

2.1	Allgemeine Hinweise.....	1
2.2	Symbole	1
2.3	Sicherheitshinweise.....	2
2.4	Inbetriebnahme	3
2.5	Wartung	4
2.6	Außerbetriebnahme.....	4
2.7	Ersatzteilservice	4
2.8	Gewährleistungsbedingungen	4
2.9	Störungsbehebung.....	5

Die angegebenen Abbildungen befinden sich am Anfang der Bedienungsanleitung.

2.1 Allgemeine Hinweise

Sicherheitshinweise beachten!

Bedienungsanleitung lesen!

Prüfungen, Einstellungen, Wartungsarbeiten in einem Wartungsbuch dokumentieren.

Bei Fragen Bezeichnung und Art.-Nr. des Gerätes angeben. Außerhalb von Deutschland können andere gesetzliche oder sonstige Vorschriften gelten als hier beschrieben.

Die Bedienungsanleitung muss vor Anwendung des Gerätes gelesen, beachtet und der Anwender jährlich unterwiesen werden!



Achtung: Bedienungsanleitung Teil 1 lesen und beachten!

Alle Bilder, auf die im Text mit (Bild ...) verwiesen wird, finden Sie in Teil 1.

Technische Änderungen vorbehalten. Abbildungen können vom Original abweichen.

Verwendbare Energie: Ausschließlich gereinigte, kondensat- und ölfreie Druckluft.

Leistungsgröße Kompressor: maßgebend ist der Luftverbrauch des Gerätes / Werkzeuges.





2.2 Symbole

Achtung: Schenken Sie diesen Symbolen höchste Aufmerksamkeit!

Symbol	Signalwort	Gefahrenstufe	Folgen bei Nichtbeachtung
	GEFAHR	unmittelbar drohende Gefahr	Tod, schwere Körperverletzung
	WARNUNG	mögliche drohende Gefahr	Tod, schwere Körperverletzung
	VORSICHT	mögliche gefährliche Situation	Leichte Körperverletzung
	HINWEIS	mögliche gefährliche Situation	Sachschaden

Symbol	Bedeutung	Folgen bei Nichtbeachtung
	Bedienungsanleitung lesen	Körperverletzung oder Tod des Bedieners Sachschaden falsche Bedienung

Symbol	Bedeutung	Symbol	Bedeutung
	Augenschutz tragen!		Atemschutzmaske tragen!
	Gehörschutz tragen!		Schutzhandschuhe tragen!
	Elektrostatische Entladung!		Erdung vornehmen!

Symbol	Bedeutung	Symbol	Bedeutung
	Temperaturbereich beachten!		Verbrennungsgefahr!
	Explosionsgefahr!		Stolperfalle!

2.3 Sicherheitshinweise



GEFAHR

Explosionsgefahr!

- ▶ Arbeiten in explosionsgefährdeten Bereichen der Zonen 0 und 20 verboten!
- ▶ Maximalen Druck beachten (siehe Bedienungsanleitung Teil 1, Kapitel: "Technische Daten")!
- ▶ Ausschließlich Energie Druckluft verwenden!



WARNUNG

Peitschender Druckluftschlauch beim Öffnen der Schnellkupplung!

- ▶ Druckluftschlauch festhalten!



WARNUNG

Bei Wartungs-, Reparaturarbeiten, Düsenwechsel, Farbe auf-/ nachfüllen gilt:

- ▶ Druckluftanschluss trennen!
- ▶ Gerät drucklos machen!



WARNUNG

Gerät kann verschiedenen Temperaturen annehmen!.

- ▶ Typspezifischen Temperaturbereich des Arbeitsmaterials, sowie des Gerätes im Kapitel: "Technische Daten" beachten!



WARNUNG

Lärm während des Betriebes.

- ▶ Gehörschutz tragen!



WARNUNG

Aufwirbeln von Staub, Flüssigkeiten, Schmutzpartikeln während des Betriebes.

- ▶ Schutzbrille tragen!



WARNUNG

Farbnebelbildung und Lösungsmittelausdünstungen!

- ▶ Räume gut belüften!
- ▶ Arbeits- und Atemschutz verwenden!
- ▶ Farben und Lösungsmittel nicht in Kontakt mit Haut oder Augen bringen!



WARNUNG

Elektrostatische Aufladung möglich!

- ▶ Antistatischen Druckluftschlauch verwenden!
- ▶ Druckluftschlauch erden!



VORSICHT

Stolperfalle!

Druckluftschläuche, die über den Boden geführt werden

- ▶ vermeiden bzw. beachten!



HINWEIS

Bei Verwendung von Materialdruckbehältern

- ▶ zusätzlich Druckbehälterbedienungsanleitung beachten!



- Schützen Sie sich, andere Personen, Tiere, Sachgegenstände und Ihre Umwelt durch jeweils notwendige Schutzmaßnahmen, Einweisung in die Geräte und Vorkehrungen um Gesundheits-, Sach-, Wert-, Umweltschäden oder Unfallgefahren zu vermeiden.
- Ausgeruht, konzentriert, den sachgerechten Betrieb sicherstellen.
- Reparaturen dürfen nur von Schneider Druckluft GmbH, oder deren zulässigen Servicepartnern durchgeführt werden.
- **Verboten:** Manipulationen; Zweckentfremdungen; Notreparaturen; andere Energiequellen; Sicherheitseinrichtungen entfernen oder beschädigen; Verwenden bei Undichtigkeiten oder Betriebsstörungen; keine Originalersatzteile; angegebene zulässigen Arbeitsdruck (max. + 10%) überschreiten; ohne Schutzausrüstung arbeiten; Gerät unter Druck transportieren, warten, reparieren, unbeaufsichtigt lassen; andere / falsche Schmierstoffe verwenden; rauchen; offenes Feuer; Aufkleber entfernen.
- **Verboten:** explosions-, feuergefährliche Reinigungsmittel verwenden; falsche Entsorgung von Restmaterialien / Reinigungsmitteln.
- **Verboten:** Verwendung im Arznei- / Lebensmittelbereich; falsche Verarbeitungsmittel; Funkenbildung.

2.4 Inbetriebnahme

Vor Inbetriebnahme:

1. Technische Daten, Bilder, Positionsnummern, bestimmungsgemäße Verwendung und Sicherheitshinweise beachten



(siehe auch Bedienungsanleitung Teil 1 Kapitel „Technische Daten“ und Kapitel „Bestimmungsgemäße Verwendung“).

2. Sichtprüfung vornehmen.
3. Nicht unter 5° C anwenden.
4. Entsprechenden Düsensatz verwenden (Bild 3c).
5. Herstelleranweisungen zur Farbaufbereitung beachten.
6. Material in Farbbehälter einfüllen (siehe auch Bedienungsanleitung Teil 1).

Druckluftanschluss:

1. Filterdruckminderer vorschalten.
2. Schnellkupplung des Druckluftschlauches auf den Stecknippel (Pos. 01) drücken (Bild 1a).
3. Einen Kältetrockner, Vor-, Feinst- und ggf. einen Aktivkohlefilter verwenden.

Betrieb:

1. Arbeitsdruckeinstellung am Filterdruckminderer vornehmen.
2. Abzugshebel (Pos. 02) betätigen.
3. Bei Verwendung von Materialdruckbehälter Material- / Luftdruckeinstellung und die Bedienungsanleitung Teil 1 (Technische Daten) beachten.
4. Gleichen Abstand zum Spritzobjekt halten, ca. 15-25 cm.
5. Nicht schaukeln, parallel zum Spritzobjekt spritzen.

Einstellungen:

1. Rundstrahleinstellung (wenn vorhanden): Regulierung Rund-/Breitstrahl (Pos. 04) geschlossen (Bild 2a).
2. Breitstrahleinstellung (wenn vorhanden): Regulierung Rund-/Breitstrahl (Pos. 04) nach links drehen. Strahlbreite kann stufenlos eingestellt werden (Bild 2a).
3. Breitstrahleinstellung (wenn vorhanden): Luftkappe (Pos. 11) verdrehen, um

D FSP

horizontalen oder vertikalen Strahl einzustellen (Bild 2b).

- ① Bei Farbspritzpistolen mit Schlitzdüse entfällt diese Einstellung.
- 4. Farbmenge wird an der Regulierung Farbmenge (Pos. 03) (wenn vorhanden) eingestellt.
- 5. Regulierung Luftmenge (Pos. 08) (wenn vorhanden): Rechtsdrehung weniger Luft (Bild 2a).

Nach dem Einsatz:

1. Schnellkupplung vom Stecknippel (Pos. 01) trennen (Bild 1b).
2. Gehäuse mit entsprechenden Reinigungsmitteln sofort reinigen.
3. Keine kohlenstoffhaltigen Halogenlösemittel, Trichlormethyl, Äthylchlor u.s.w. verwenden.
4. Nicht komplett in Reinigungsbad / -maschinen legen.

Düsensatzwechsel:

1. Farbspritzpistole drucklos und gereinigt.
 2. Farbmengenregulierung (Pos. 03) abschrauben und Düsennadel nach Betätigung des Abzugshebels (Pos. 02) herausziehen (Bild 3a)
 3. Je nach Typ der Farbspritzpistole. Luftkappe (Pos. 11), Schlitzdüse (Pos. 13), oder Überwurfmutter (Pos. 06) demontieren (siehe Bild 3a).
 4. Materialkappe mit geeignetem Schlüssel demontieren (Bild 3b).
 5. Neuen Düsensatz in umgekehrter Reihenfolge montieren.
- ① Düsensätze sind Verschleißteile, halten Sie Ersatz bereit. Grundsätzlich den gesamten Düsensatz auswechseln (Bild 3c).

2.5 Wartung



Ventilstift leicht ölen.

- ▶ Zum Reinigen oder Schmieren keine silikonhaltigen Materialien verwenden.

2.6 Außerbetriebnahme

Lagerung: Gereinigt, trocken, staubfrei, nicht unter 5° C.

Farben / Lösungsmittel nach den geltenden gesetzlichen Bestimmungen lagern.

Entsorgung: Verpackung / Gerät / verwendete Materialien nach den geltenden gesetzlichen Vorschriften entsorgen.

2.7 Ersatzteilservice

Die aktuellen Explosionszeichnungen und Ersatzteillisten zu unseren Produkten stehen Ihnen auf unserer Website www.schneider-airsystems.com/td/ zur Verfügung. Mit speziellen Fragen wenden Sie sich bitte an den Schneider Druckluft Service Ihres Landes (Adressen im Service-Anhang) oder an Ihren Händler.

2.8 Gewährleistungsbedingungen

Grundlage für Gewährleistungsansprüche: komplettes Gerät im Originalzustand / Kaufbeleg.



Nach den gesetzlichen Bestimmungen erhalten Sie auf Material- und Fertigungsfehler:

nur privater Gebrauch 2 Jahre;
gewerblicher Gebrauch 1 Jahr

Ausgeschlossene Gewährleistungsansprüche: Verschleiß- / Verbrauchsteile; unsachgemäßer Gebrauch; Überlastung / falscher Druck; Manipulation / Zweckentfremdung; mangelnde / falsche / keine Wartung oder Schmierung; Stoß / Schlag; Staub- / Schmutzanfall; nicht zulässige / falsche Arbeitsweise; falsche Energie; nicht / ungenügend aufbereitete Druckluft; Nichtbeachten der Bedienungsanleitungen; falsche Verarbeitungs- / Arbeitsmittel.

2.9 Störungsbehebung

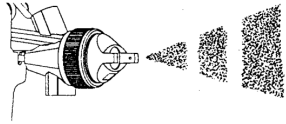
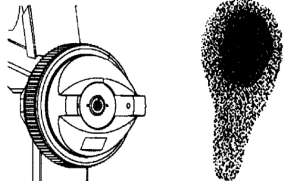
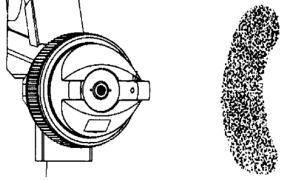
Sicherheitshinweise und Wartungshinweise beachten!

	Störung	Ursache	Behebung
A	Der Farbstrahl wird unterbrochen oder spritzt stoßweise 	Schräghalten der Pistole	► Pistole derart führen, dass Behälter senkrecht steht
		Lockere oder beschädigte Materialkappe	► Materialkappe festschrauben oder Düsensatz komplett tauschen (siehe Bild 3a-c) ^{***}
		Zu hohe Viskosität	► Viskosität senken, Düsensatz mit größerem Durchmesser verwenden Korrektur vornehmen
		Belüftung im Deckel oder Tropfsperre (Pos. 09 bzw. 14) verstopft	► Reinigen ^{****}
B	Spritzbild nur teilweise vorhanden 	Luftkappe (Pos. 11) verschmutzt oder beschädigt	► Reinigen ^{****} oder kompletten Düsensatz austauschen (siehe Bild 3a-c) ^{***}
		Farbe klebt an der Düse oder Teile sind beschädigt	► Reinigen ^{****} oder kompletten Düsensatz austauschen (siehe Bild 3a-c) ^{***}
		Düsennadel beschädigt	► Kompletten Düsensatz austauschen (siehe Bild 3a-c) ^{***}
C	Unregelmäßiges Farbbild mit Tropfenbildung 	Düse verschmutzt oder beschädigt	► Reinigen ^{****} oder kompletten Düsensatz austauschen (siehe Bild 3a-c) ^{***}
		Arbeitsdruck (Fließdruck) zu gering	► Arbeitsdruck (Fließdruck) erhöhen. Maximalen Arbeitsdruck beachten [*]
		Zu hohe Viskosität	► Viskosität senken oder Materialdruck erhöhen (Pos. 18)
		Luftkappe (Pos. 11) verschmutzt	► Reinigen ^{****}
D	Ungleichmäßige Materialanhäufung 	Arbeitsdruck (Fließdruck) zu hoch	► Arbeitsdruck [*] senken
		Lockere oder beschädigte Schlitzdüse	► Schlitzdüse (Pos. 13) festschrauben oder Düsensatz austauschen
		Luftkappe und Düse sind mit Farbe verstopft	► Reinigen ^{****} oder kompletten Düsensatz austauschen (siehe Bild 3a-c) ^{***}
		Zu niedrige Viskosität	► Viskosität erhöhen, Düsensatz mit kleinerem Durchmesser verwenden
		Kompressorleistung zu klein	► Andere Leistungsgröße verwenden [*]
		Strahlbreite zu groß	► Strahlbreite verringern (Pos. 4)

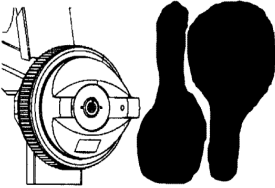
	Störung	Ursache	Behebung
E	Konzentrierte Materialanhäufung in der Mitte 	Zu viel Materialauftrag	► Kleineren Düsensatz verwenden. Farbmenge reduzieren (Pos. 03) Materialdruck senken (Pos. 18)
		Arbeitsdruck (Fließdruck) zu gering	► Arbeitsdruck (Fließdruck) erhöhen. Maximalen Arbeitsdruck beachten*
		Zu hohe Viskosität	► Viskosität senken oder Materialdruck erhöhen (Pos. 18)
F	Einseitig verschobenes Spritzbild 	Verschmutzte oder deformierte Bohrungen an den Hörnern der Luftkappe	► Reinigen**** oder kompletten Düsensatz austauschen (siehe Bild 3a-c)***

*Zur Fehlerbehebung: Informationen aus Kapitel "Technische Daten" Bedienungsanleitung Teil 1 entnehmen!

**siehe Kapitel: "Bestimmungsgemäße Verwendung" Bedienungsanleitung Teil 1!

***Zur Fehlerbehebung: Kapitel: "Inbetriebnahme" lesen!

****Zur Fehlerbehebung: Kapitel: "Wartung" lesen!

Wenden Sie sich im Bedarfsfall an unsere Service-Mitarbeiter, siehe letzte Seite.

Table of contents - Part 2

2.1	General information	7
2.2	Symbols	7
2.3	Safety instructions	8
2.4	Commissioning	9
2.5	Maintenance.....	10
2.6	Decommissioning.....	10
2.7	Spare parts service	10
2.8	Warranty conditions	10
2.9	Troubleshooting	11

The specified illustrations appear at the beginning of the Operating Instructions.

2.1 General information

Observe the safety instructions!







Read the Instruction Manual!

2.2 Symbols

Important: Pay particular attention to these symbols!

Symbol	Signal word	Hazard level	Consequences if not avoided
	DANGER	Immediately hazardous situation	Death or serious injury
	WARNING	Potentially hazardous situation	Death or serious injury
	CAUTION	Potentially dangerous situation	Minor to moderate injury
	NOTICE	Potentially dangerous situation	Property damage

Symbol	Meaning	Consequences if not observed
	Read the Instruction Manual	Injury or death of the operator
		Property damage
		Incorrect operation

Symbol	Meaning	Symbol	Meaning
	Wear eye protection!		Wear a respirator mask!
	Wear ear protection!		Wear safety gloves!
	Electrostatic discharge!		Ensure proper earthing!

Document inspections, adjustments and maintenance work in a maintenance log book. Specify the name and article number of the unit when making inquiries. Outside of Germany, different legal or other requirements than those listed here may apply.

Before the unit is used, the Instruction Manual must be read and understood and the user must receive annual instruction.





 **Note:** Read and memorise part 1 of the instruction manual!

All figures referred to in the text with (Figure...) are in Part 1.

Subject to technical modifications. Illustrations may deviate from the original.

Usable energy: only cleaned compressed air that is free of condensate and oil.

Powerful compressor: the air consumption of the machine / tool is decisive.

Symbol	Meaning	Symbol	Meaning
	Observe the temperature range!		Burn hazard!
	Explosion hazard!		Tripping hazard!

2.3 Safety instructions

DANGER

Explosion hazard!

- ▶ Work in potentially explosive areas of zones 0 and 20 prohibited!
- ▶ Observe maximum pressure (see Instruction manual, Part 1, Chapter: "Technical data")!
- ▶ Use compressed air energy exclusively!

WARNING

Uncontrolled movement of compressed air hose when quick-action coupling is opened!

- ▶ Hold the compressed air hose tightly!

WARNING

The following applies for maintenance and repair tasks, changing nozzles, filling/refilling paint:

- ▶ Disconnect the compressed air connection!
- ▶ Depressurise the unit!

WARNING

The device can take on different temperatures!

- ▶ Observe the type-specific temperature range of the working material and the device in the "Technical data" chapter!

WARNING

Noise during operation.

- ▶ Wear ear protection!

WARNING

Dispersion of dust, fluids, dirt particles during operation.

- ▶ Wear safety glasses!

WARNING

Paint mist formation and solvent evaporation!

- ▶ Ventilate rooms well!
- ▶ Use workplace safety equipment and breathing protection!
- ▶ Do not bring paints or solvents into contact with skin or eyes!

WARNING

Electrostatic charge possible!

- ▶ Use antistatic air hose!
- ▶ Earth the air hose!

CAUTION

**Dangerous obstacle!
Air hoses laid on the ground.**

- ▶ Avoid or pay close attention.

**NOTE****When using material pressure vessels**

► also observe the operating manual for the pressure vessel!

①

- Protect yourself and other persons, animals, property, and the environment by taking the necessary protective measures and being trained in use of the devices to prevent harm to your health, property damage, financial loss, environmental harm or risk of accident.
- Be calm and focused and ensure proper operation.
- Repairs may be carried out only by Schneider Druckluft GmbH or its approved service partners.
- **Prohibited:** manipulation, inappropriate use, temporary repairs, use of other energy sources, removal or use of damaged safety equipment, operating a leaking or malfunctioning system, use of non-original spare parts, exceeding the permitted working pressure specified (max. + 10%), working without protective equipment, transporting / maintaining / repairing or leaving a pressurised machine unattended, using other / unsuitable lubricants, smoking, naked flames, removing stickers.
- **Prohibited:** Using explosive or flammable cleaning agents; disposing of leftover materials / cleaning agents incorrectly.
- **Prohibited:** Use in medical / food industry; incorrect processing equipment; spark formation.

2.4 Commissioning

Before start-up:

1. Observe technical data, figures, item numbers, intended use and safety instructions



(see Instruction manual, Part 1, Chapter: "Technical data" and the "Intended use" chapter).

2. Carry out a visual inspection.
3. Do not use below 5° C.

4. Use corresponding nozzle set (Figure 3c).
5. Observe manufacturer's instructions for paint processing.
6. Add material to paint vessel (refer to part 1 of the operating manual).

Compressed air connection:

1. Connect a filter pressure reducer upstream of the filter.
2. Press the quick-action coupling of the air hose onto the plug nipple (item 01) (Figure 1a).
3. Use a cold dryer, prefilter, microfilter and, if necessary, an activated carbon filter.

Operation:

1. Adjust the working pressure on the filter pressure reducer.
2. Press the trigger lever (item 02).
3. When using material pressure vessels, observe the material / air pressure setting and Part 1 of the Instruction manual (Technical data).
4. Maintain the same distance to the sprayed object, approx. 15-25 cm.
5. Do not move from side to side, spray parallel to the sprayed object.

Settings:

1. Round jet setting (if available): regulation device of round/wide jet (item 04) closed (Fig. 2a).
 2. Wide jet setting (if available): turn regulation device of round/wide jet (item 04) counterclockwise. The jet width can be adjusted steplessly (Fig. 2a).
 3. Wide jet setting (if available): Turn air cap (item 11) to adjust horizontal or vertical jet (Fig. 2b).
- ① For paint spray guns with slotted nozzle, this adjustment is unnecessary.
4. The paint quantity is adjusted at the paint quantity regulation device (item 03) (if available).
 5. Air volume regulation device (item 08) (if available): clockwise rotation - less air (Fig. 2a).

After use:

1. Disconnect the quick-action coupling from the plug nipple (item 01) (Figure 1b).
2. Clean the housing immediately using suitable cleaning agents.
3. Do not use any organic halogen solvents, trichloromethyl, ethylene chloride etc.
4. Do not immerse completely in cleaning bath / machines.

Replacing the nozzle set:

1. Paint spray gun without pressure and cleaned.
 2. Unscrew the paint quantity regulation (item 03) and pull out the nozzle needle after actuating the trigger lever (item 02) (Figure 3a)
 3. Depending on the type of the paint spray gun.
Remove the air cap (item 11), slotted nozzle (item 13),
or union nut (item 06)
(see Figure 3a).
 4. Remove the material cap using a suitable key (Figure 3b).
 5. Install the new nozzle set in reverse sequence.
- ⓘ Nozzle sets are wear parts; keep a spare ready. When replacing, always replace the entire nozzle set (Figure 3c).

2.5 Maintenance



Apply a light coat of oil to the valve pin.

- Do not use any materials containing silicon for cleaning or lubrication.

2.6 Decommissioning

Storage: Clean, dry, dust-free, not below 5° C.

Store paints / solvents according to applicable legal provisions.

Disposal: Dispose of the packaging / device / materials used according to applicable legal regulations.

2.7 Spare parts service

Visit our website www.schneider-airsystems.com/td/ for the latest version of all exploded drawings and spare parts lists for our products. If you have any special questions, please consult the Schneider Airsystems Service centre in your country (addresses in the service appendix) or your local dealer.

2.8 Warranty conditions

Basis for warranty claims: complete unit in original condition/proof of purchase.



According to legal provisions, you receive the following warranty against material and manufacturing defects:

private use only: 2 years,
commercial use: 1 year.

Excluded from warranty claims: Wear or expendable parts, improper use, overloading / incorrect pressure, manipulation / inappropriate use, inadequate / incorrect / lack of maintenance or lubrication, bumps / impacts, dust / dirt accumulation, unauthorised / incorrect working procedures, incorrect power supply, impure / insufficiently filtered compressed air, failure to read the instruction manual, incorrect operating resources / materials.

2.9 Troubleshooting

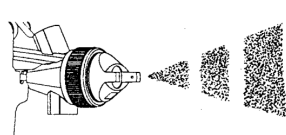
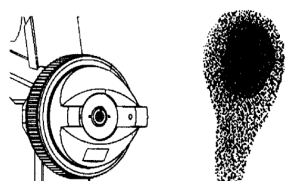
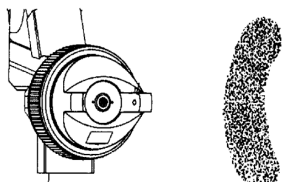
Observe the safety instructions and maintenance instructions!

	Problem	Cause	Remedy
A	The paint spray is interrupted or pulses 	Hold the gun at an incline	▶ Guide the gun such that the vessel is vertical
		Material cap is loose or damaged	▶ Screw the material cap tight or replace the entire nozzle set (see Figure 3a-c) ^{***}
		Viscosity is too high	▶ Decrease viscosity, use nozzle set with larger diameter, correct viscosity
		Ventilation in cover or drip guard (item 09 or 14) is clogged	▶ Clean ^{****}
B	Spray pattern is incomplete 	Air cap (item 11) dirty or damaged	▶ Clean ^{****} or replace complete nozzle set (see Figure 3a-c) ^{***}
		Paint sticks to the nozzle or parts are damaged	▶ Clean ^{****} or replace entire nozzle set (see Figure 3a-c) ^{***}
		Nozzle needle is damaged	▶ Replace the complete nozzle set (see Figure 3a-c) ^{***}
C	Irregular paint application with drip formation 	Nozzle dirty or damaged	▶ Clean ^{****} or replace complete nozzle set (see Figure 3a-c) ^{****}
		Working pressure (flow pressure) too low	▶ Increase working pressure (flow pressure) Observe maximum working pressure [*]
		Viscosity is too high	▶ Decrease viscosity or increase material pressure (item 18)
		Air cap (item 11) dirty	▶ Cleaning ^{****}
D	Uneven material accumulation 	Working pressure (flow pressure) too high	▶ Decrease working pressure [*]
		Slotted nozzle is loose or damaged	▶ Screw slotted nozzle (item 13) on tightly or replace nozzle set
		Air cap and nozzle are clogged with paint	▶ Clean ^{****} or replace complete nozzle set (see Figure 3a-c) ^{***}
		Viscosity is too low	▶ Increase viscosity, use nozzle set with smaller diameter
		Compressor output too small	▶ Use different output rating [*]
		Spray width too great	▶ Reduce spray width (item 4)

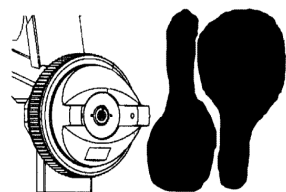
	Problem	Cause	Remedy
E	Material accumulation concentrated in the middle 	Too much material application	▶ Use smaller nozzle set Reduce paint quantity (item 03): Decrease material pressure (item 18):
		Working pressure (flow pressure) too low	▶ Increase working pressure (flow pressure) Observe maximum working pressure*
		Viscosity is too high	▶ Decrease viscosity or increase material pressure (item 18)
F	Spray pattern moved to one side 	Dirty or deformed holes on the flanges of the air cap	▶ Clean**** or replace complete nozzle set (see Figure 3a-c)***

*For troubleshooting: refer to the information in the "Technical data" chapter in part 1 of the instruction manual!

**See Chapter: "Intended use" in Instruction manual part 1!

***For troubleshooting: read chapter: "Commissioning"!

****For troubleshooting: read chapter: "Maintenance"!

If necessary, contact our service staff, see last page.

Table des matières - Partie 2

2.1	Généralités	13
2.2	Pictogrammes	13
2.3	Consignes de sécurité.....	14
2.4	Mise en service.....	15
2.5	Entretien	16
2.6	Mise hors service	16
2.7	Pièces de rechange	16
2.8	Conditions de garantie.....	17
2.9	Elimination des dérangements	17

Les illustrations indiquées se trouvent au début de la notice d'utilisation.

2.1 Généralités

Tenir compte des consignes de sécurité!

Lire la notice d'utilisation!

Documenter les contrôles, les réglages, les travaux d'entretien dans un livret d'entretien. En cas de questions, indiquer la dési-

gnation et le n° d'art. de l'appareil. Hors d'Allemagne des prescriptions légales ou autres différentes de celle décrites ici peuvent être en vigueur.

La notice d'utilisation doit être lue avant l'utilisation de l'appareil, respectée et l'opérateur doit en être instruit tous les ans !



Attention : consulter et respecter les consignes du mode d'emploi, partie 1 !

Toutes les illustrations évoquées dans les renvois (fig. ...) se trouvent dans la section 1.

Sous réserve de modifications techniques. Les illustrations peuvent différer du produit original.

Énergie compatible : air comprimé propre, exempt d'huile et de condensats uniquement.

Puissance du compresseur : la consommation d'air de l'appareil/l'outil est déterminante









2.2 Pictogrammes

Attention : en présence de ces symboles, soyez particulièrement attentifs !

Pictogramme	Mot indicateur	Niveau de danger	Conséquences en cas de non respect
	DANGER	Danger imminent	Mort, blessure grave
	AVERTISSEMENT	Danger éventuel menaçant	Mort, blessure grave
	ATTENTION	Situation éventuellement dangereuse	Blessure légère
	REMARQUE	Situation éventuellement dangereuse	Dommages matériels

Pictogramme	Signification	Conséquences en cas de non respect
	Lire la notice d'utilisation	Blessure ou mort de l'opérateur Dommages matériels Mauvaise manipulation

Pictogramme	Signification	Pictogramme	Signification
	Porter des lunettes de protection !		Porter un masque de protection !

Picto-gramme	Signification	Picto-gramme	Signification
	Porter une protection auditive !		Porter des gants de protection !
	Décharges électrostatiques !		Prévoir une mise à la terre !
	Respecter la plage de températures !		Risques de brûlures !
	Risque d'explosion !		Risque de trébuchement !

2.3 Consignes de sécurité



DANGER

Risque d'explosion !

- ▶ Toute utilisation dans des zones explosibles (0 et 20) est proscrite !
- ▶ Respecter la pression maximale (cf. mode d'emploi, partie 1, chapitre : « Caractéristiques techniques ») !
- ▶ Utiliser exclusivement de l'air comprimé !



AVERTISSEMENT

Le tuyau à air comprimé fouette lors de l'ouverture du raccord pompier !

- ▶ Maintenir le tuyau à air comprimé !



AVERTISSEMENT

En cas d'intervention de maintenance ou de réparation, de changement de buse, de remplissage ou d'appoint de peinture, respecter les consignes suivantes :

- ▶ Débrancher le raccord d'air comprimé !
- ▶ Dépressuriser l'appareil !



AVERTISSEMENT

L'appareil est sensible aux températures !

- ▶ Se conformer aux plages de températures spécifiques du produit et de l'appareil qui figurent dans le chapitre : « Caractéristiques techniques » !



AVERTISSEMENT

Fonctionnement bruyant.

- ▶ Porter une protection auditive !



AVERTISSEMENT

Risque de tourbillonnement de poussières, liquides et impuretés en cours d'intervention.

- ▶ Porter des lunettes de protection !



AVERTISSEMENT

Risques de formation de brouillard de peinture et d'émanation de solvant !

- ▶ Veiller à une bonne ventilation !
- ▶ Porter des vêtements et un masque de protection !
- ▶ Veiller à ce que les peintures et solvants n'entrent pas en contact avec la peau ou les yeux !



AVERTISSEMENT

Risques de décharges électrostatiques !

- ▶ Utiliser un tuyau à air comprimé antistatique !
- ▶ Relier le tuyau à air comprimé à la terre !



ATTENTION

Risque de trébuchement ! Les tuyaux à air comprimé qui jonchent le sol sont dangereux.

- ▶ Éviter de les laisser par terre ou faire attention.



AVIS

En cas d'utilisation de réservoirs sous pression

- ▶ Se conformer également au mode d'emploi des réservoirs sous pression !

①

- Protégez-vous ainsi que les autres personnes, les animaux, les objets et votre environnement en prenant des mesures de protection, en vous faisant expliquer le fonctionnement des appareils et en prenant les dispositions nécessaires pour éviter les atteintes à la santé, les dommages matériels, les pertes de valeur, les domma-

ges causés à l'environnement ou les risques d'accident.

- Reposé et concentré, assurer le fonctionnement en bonne et due forme.
- Les réparations peuvent seulement être effectuées par Schneider Druckluft GmbH ou ses partenaires fiables homologués.
- **Sont interdits** : les manipulations ; les usages détournés ; les réparations de fortune ; les autres sources d'énergie ; le retrait ou la détérioration des dispositifs de sécurité ; toute utilisation en présence d'une fuite ou d'un dysfonctionnement ; l'emploi de pièces de rechange autres que celles d'origine ; le dépassement de la pression de service admissible prescrite (+ 10 % max.) ; le travail sans équipement de protection ; le transport, la maintenance, la réparation, le fonctionnement sans surveillance de l'appareil lorsqu'il est sous pression ; l'utilisation d'autres lubrifiants non adaptés ; les cigarettes ; les flammes nues ; le retrait des adhésifs.
- **Sont interdits** : l'utilisation de détergents inflammables ou explosifs ; l'élimination non conforme des résidus/détergents.
- **Sont interdits** : les utilisations en milieu médical/agro-alimentaire ; l'utilisation de produits inadéquats ; les formations d'étincelles.

2.4 Mise en service

Avant la mise en service :

1. Se conformer aux caractéristiques techniques, figures et repères, instructions d'utilisation et consignes de sécurité



(cf. également le mode d'emploi, partie 1, chapitres « Caractéristiques techniques » et « Instructions d'utilisation »).

2. Procéder à un contrôle visuel.
3. Ne pas utiliser l'appareil en dessous de 5 °C.
4. Utiliser le jeu de buses adapté (fig. 3c).
5. Se conformer aux instructions du fabricant pour la préparation de la peinture.
6. Verser le produit dans le réservoir de peinture (cf. également le mode d'emploi, partie 1).

Raccordement en air comprimé :

1. Prévoir un manodétendeur de filtre en amont.
2. Presser le raccord rapide du tuyau à air comprimé sur le raccord à enficher (rep. 01) (fig. 1a).
3. Utiliser un sècheur frigorifique, un préfiltre, un microfiltre et un filtre à charbon actif le cas échéant.

Utilisation :

1. Régler la pression de service au niveau du filtre réducteur de pression.
2. Actionner la gâchette (rep. 02).
3. En cas d'utilisation d'un réservoir sous pression, respecter les spécifications relatives au produit, au réglage de l'air comprimé et les consignes du mode d'emploi, partie 1 (Caractéristiques techniques).
4. Maintenir une distance constante par rapport au subjectile, de l'ordre de 15 à 25 cm.
5. Ne pas aller d'avant en arrière, mais rester bien parallèle au subjectile.

Réglages :

1. Jet rond (si inclus) : fermer le réglage jet rond/jet large (rep. 04) (fig. 2a).
 2. Jet large (si inclus) : tourner le réglage jet rond/jet large (rep. 04) vers la gauche. La largeur du jet peut être ajustée en continu (fig. 2a).
 3. Jet large (si inclus) : tourner le capuchon d'air (rep. 11) pour régler le jet à l'horizontale ou à la verticale (fig. 2b).
- ① Ce réglage n'est pas nécessaire pour les pistolets à peinture avec tuyère à fente.
4. Le réglage de la quantité de peinture s'effectue, le cas échéant, à l'aide de la régulation de débit de peinture (rep. 03 si inclus).
 5. Régulation du débit d'air (rep. 08) (si inclus) : tourner dans le sens horaire pour réduire la quantité d'air (fig. 2a).

Après utilisation :

1. Débrancher le raccord rapide du raccord à enficher (rep. 01) (fig. 1b).
2. Nettoyer immédiatement le corps du pistolet avec un détergent adapté.

3. Proscrire les solvants contenant des hydrocarbures halogénés, le trichlorométhane, le choréthylène etc.
4. Ne pas immerger le pistolet dans un bain/ une machine de nettoyage.

Changement de jeu de buses :

1. Dépressuriser et nettoyer le pistolet.
 2. Dévisser la régulation du débit de peinture (rep. 03), actionner la gâchette (rep. 02), puis retirer l'aiguille d'injecteur (fig. 3a).
 3. En fonction du type de pistolet à peinture.

Démonter le capuchon d'air (rep. 11), la tuyère à fente (rep. 13), ou l'écrou-chapeau (rep. 06) (cf. fig. 3a).
 4. Démonter le capuchon de peinture à l'aide d'une clé adaptée (fig. 3b).
 5. Monter un autre jeu de buses dans l'ordre inverse.
- ① Les jeux de buse sont des pièces d'usure. Il convient de prévoir des pièces de rechange. Il faut en principe remplacer le jeu de buses dans son ensemble (fig. 3c).

2.5 Entretien



Lubrifier légèrement la tige de soupape.

- Proscrire les produits siliconés pour le nettoyage ou la lubrification de l'appareil.

2.6 Mise hors service

Stockage : après nettoyage, dans un endroit sec et non poussiéreux, de température supérieure à 5 °C.

Se conformer à la législation en vigueur pour le stockage des peintures et solvants.

Élimination : éliminer l'emballage/l'appareil/les produits utilisés conformément aux directives en vigueur.

2.7 Pièces de rechange

Les vues éclatées ainsi que les listes des pièces détachées de nos produits se trouvent sur notre site Internet, à l'adresse www.schneider-airsystems.com/td/. N'hésitez pas à vous adresser à votre distributeur ou au service après-vente Schneider Druckluft de vo-

tre pays (coordonnées dans l'annexe Service) pour toute question spécifique.

2.8 Conditions de garantie

Condition de base pour les droits de garantie : appareil complet dans son état d'origine/preuve d'achat.

Conformément aux dispositions légales, vous bénéficiez, pour tout défaut matériel et vice de fabrication :



de 2 ans de garantie pour un usage privé ;
de 1 an de garantie pour un usage professionnel.

Ne sont pas garantis : les pièces d'usure et autres consommables ; les utilisations non conformes ; les surcharges/erreurs de pression ; les manipulations/usages détournés ; les dommages dus à une maintenance/une lubrification insuffisante/incorrecte ; les chocs/impacts ; les dommages dus à la poussière/l'encrassement ; les procédures non conformes ; les énergies non conformes ; les défauts/l'absence de conditionnement de l'air comprimé ; le non-respect des modes d'emploi ; les outils/produits inadéquats.

2.9 Elimination des dérangements

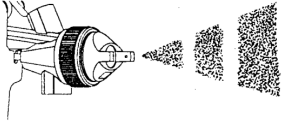
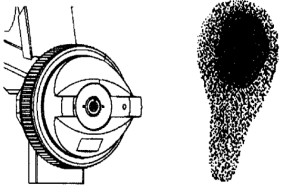
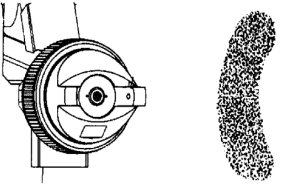
Se conformer aux consignes de sécurité et de maintenance !

	Dysfonctionnement	Cause	Correction
A	Le jet de peinture est saccadé ou s'arrête. 	Le pistolet n'est pas tenu droit.	► Tenir le pistolet de sorte que le réservoir soit bien à la verticale.
		Capuchon de peinture desserré ou endommagé	► Visser le capuchon de peinture à fond ou remplacer le jeu de buses dans son ensemble (cf. fig. 3a-c) ^{***}
		Viscosité trop élevée	► Réduire la viscosité, rectifier les réglages ou utiliser un jeu de buses de plus gros diamètre.
		Reniflard du couvercle ou système antigoutte (rep. 09 ou 14) obstrué	► Nettoyer ^{****} .
B	Jet incomplet 	Capuchon d'air (rep. 11) encrassé ou endommagé	► Nettoyer ^{****} ou changer le jeu de buses dans son ensemble (cf. fig. 3a-c) ^{***} .
		Peinture qui adhère à la buse ou pièces endommagées	► Nettoyer ^{****} ou changer le jeu de buses dans son ensemble (cf. fig. 3a-c) ^{***}
		Aiguille d'injecteur endommagée	► Remplacer le jeu de buses dans son ensemble (cf. fig. 3a-c) ^{***}
C	Jet irrégulier et formation de gouttes 	Buse encrassée ou endommagée	► Nettoyer ^{****} ou remplacer le jeu de buses dans son ensemble (cf. fig. 3a-c) ^{***}
		Pression de service (pression d'écoulement) trop faible	► Augmenter la pression de service (pression d'écoulement). Se conformer à la pression de service maximale [*] .
		Viscosité trop élevée	► Réduire la viscosité ou augmenter la pression du produit (rep. 18).
		Capuchon d'air (rep. 11) encrassé	► Nettoyer ^{****}

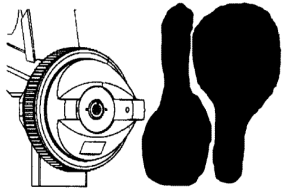
	Dysfonctionnement	Cause	Correction
D	Répartition irrégulière du produit 	Pression de service (pression d'écoulement) trop élevée	► Réduire la pression de service*.
		Tuyère à fente desserrée ou endommagée	► Visser la tuyère à fente (rep. 13) à fond ou remplacer le jeu de buses.
		Capuchon d'air et buses bouchés par la peinture	► Nettoyer**** ou remplacer le jeu de buses dans son ensemble (cf. fig. 3a-c)***.
		Viscosité trop faible	► Augmenter la viscosité, utiliser un jeu de buses de plus petit diamètre.
		Performances du compresseur insuffisantes	► Sélectionner une puissance adaptée*.
		Jet trop large	► Réduire la largeur du jet (rep. 4).
E	Quantité de produit plus importante au centre 	Application d'une trop grosse quantité de produit	► Utiliser un jeu de buses plus petit. Réduire la quantité de peinture (rep. 03). Diminuer la pression du produit (rep. 18).
		Pression de service (pression d'écoulement) trop faible	► Augmenter la pression de service (pression d'écoulement). Se conformer à la pression de service maximale*.
		Viscosité trop élevée	► Réduire la viscosité ou augmenter la pression du produit (rep. 18).
F	Jet décalé d'un côté 	Orifices encrassés ou déformés au niveau des cônes du capuchon d'air.	► Nettoyer**** ou remplacer le jeu de buses dans son ensemble (cf. fig. 3a-c)***.

*En présence d'un dysfonctionnement : se reporter aux informations du chapitre « Caractéristiques techniques » du mode d'emploi, partie 1 !

**Cf. chapitre : « Instructions d'utilisation » dans le mode d'emploi, partie 1 !

***Pour remédier au défaut : lire le chapitre « Mise en service » !

****Pour remédier au défaut : lire le chapitre « Entretien » !

Contactez le cas échéant nos techniciens SAV, dont les coordonnées figurent à la dernière page.

Índice - Parte 2

2.1	Indicaciones generales.....	19
2.2	Símbolos	19
2.3	Indicaciones de seguridad	20
2.4	Puesta en servicio	21
2.5	Mantenimiento	22
2.6	Puesta fuera de servicio	22
2.7	Servicio de piezas de recambio ...	22
2.8	Condiciones de garantía	23
2.9	Solución de fallos.....	23

Las figuras indicadas se encuentran al principio del manual de instrucciones.

2.1 Indicaciones generales

Deben observarse las indicaciones de seguridad.

Leer el manual de instrucciones.

Documentar las inspecciones, los ajustes y los trabajos de mantenimiento en un cuaderno de mantenimiento. En caso de preguntas,

2.2 Símbolos

Atención: preste la máxima atención a los siguientes símbolos.

Símbolo	Llamada	Nivel de peligro	Consecuencias en caso de inde inobservancia
	PELIGRO	Peligro inminente	Muerte, lesiones corporales graves
	ADVERTENCIA	Posible peligro inminente	Muerte, lesiones corporales graves
	ATENCIÓN	Posible situación de peligro	Lesiones corporales leves
	AVISO	Posible situación de peligro	Daños materiales

Símbolo	Significado	Consecuencias en caso de inobservancia
	Leer el manual de instrucciones	Daños corporales o muerte del usuario
		Daños materiales
		Manejo incorrecto

Símbolo	Significado	Símbolo	Significado
	¡Utilizar protección para los ojos!		¡Utilizar mascarilla!
	¡Utilizar protección para los oídos!		¡Utilizar guantes de protección!

indicar la denominación y el n.º de art. del aparato. Fuera de Alemania, pueden regir otras prescripciones legales distintas a las aquí expuestas.

Antes de utilizar el aparato, el manual de instrucciones debe leerse y tenerse en cuenta, asimismo hay que instruir al usuario anualmente sobre el manual.









Atención: leer y observar el manual de instrucciones, parte 1.

Todas las figuras a las que se hace referencia en el texto con (figura ...) se encuentran en la parte 1.

Reservado el derecho a introducir modificaciones técnicas. Las ilustraciones pueden variar con respecto al original.

Energía utilizable: únicamente aire comprimido limpio, sin condensación ni aceite.

Capacidad del compresor: el consumo de aire del aparato / de la herramienta es determinante.

Símbolo	Significado	Símbolo	Significado
	¡Descarga electrostática!		¡Conectar a tierra!
	Respetar el rango de temperatura!		Riesgo de quemaduras!
	¡Peligro de explosión!		¡Peligro de tropiezo!

2.3 Indicaciones de seguridad



PELIGRO

¡Peligro de explosión!

- ▶ Prohibido trabajar en zonas con riesgo de explosión (zonas 0 y 20).
- ▶ Respetar la presión máxima (véase el manual de instrucciones, parte 1, capítulo: "Datos técnicos").
- ▶ Utilizar solo la energía del aire comprimido.



ADVERTENCIA

La manguera puede salir disparada al abrir el acoplamiento rápido.

- ▶ Sujetar con firmeza la manguera de aire comprimido.



ADVERTENCIA

En los trabajos de mantenimiento, reparación, cambio de boquilla, llenado de pintura:

- ▶ Desconectar la conexión neumática!
- ▶ Despresurizar el aparato!



ADVERTENCIA

¡El aparato puede soportar diferentes temperaturas!

- ▶ Observar el rango de temperatura del material de trabajo así como del aparato de acuerdo con el modelo, capítulo: "Datos técnicos".



ADVERTENCIA

Ruido durante el funcionamiento.

- ▶ ¡Utilizar protección para los oídos!



ADVERTENCIA

Durante el funcionamiento puede haber polvo, fluidos o partículas de suciedad en movimiento por el aire.

- ▶ ¡Utilizar gafas protectoras!



ADVERTENCIA

¡Formación de niebla de pintura y evaporación de disolventes!

- ▶ ¡Ventilar bien la zona!
- ▶ ¡Utilizar protección y mascarilla!
- ▶ ¡La pintura y los disolventes no deben entrar en contacto con la piel ni con los ojos!



ADVERTENCIA

¡Posibilidad de descarga electrostática!

- ▶ ¡Utilizar una manguera de aire comprimido antiestática!
- ▶ ¡Conectar la manguera de aire comprimido a tierra!



ATENCIÓN

¡Peligro de tropiezo!

Mangueras de aire comprimido que están tendidas sobre el suelo.

- ▶ Evitarlas o proceder con cuidado.



ADVERTENCIA

Si se usan

depósitos de aire comprimido para material,

- ▶ observar también el manual de instrucciones de dichos depósitos.



- Proteja su propia integridad así como al resto de personas, los animales, los materiales y al medio ambiente adoptando las medidas de protección y precaución necesarias, la instrucción sobre los aparatos y la prevención sanitaria con objeto de evitar daños a la salud, daños materiales, daños medioambientales y posibles accidentes.
- Trabajar descansado y concentrado para asegurar un funcionamiento correcto.
- Las reparaciones sólo pueden ser realizadas por Schneider Druckluft GmbH o empresas colaboradoras.
- **Prohibido:** manipulaciones; finalidades distintas; reparaciones de emergencia; otras fuentes de energía; eliminar dispositivos de seguridad o dañarlos; uso en caso de falta de estanqueidad o anomalías en el funcionamiento; usar piezas no originales; sobrepasar la presión de trabajo (máx. +10 %) admisible indicada; trabajar sin equipo de protección; transportar, mante-

ner, reparar o dejar sin vigilancia el aparato bajo presión; utilizar otros lubricantes no permitidos; fumar; fuego abierto; retirar las etiquetas adhesivas.

- **Prohibido:** utilizar productos de limpieza explosivos o inflamables; eliminar incorrectamente los restos de material/productos de limpieza.
- **Prohibido:** aplicación en el sector farmacológico/alimenticio; medios de aplicación erróneos; formación de chispas.

2.4 Puesta en servicio

Antes de la puesta en servicio:

1. Observar los datos técnicos, las figuras, los números de posición, el uso previsto y las indicaciones de seguridad



(véase también el manual de instrucciones, parte 1, capítulo "Datos técnicos" y capítulo "Uso previsto").

2. Efectuar un examen visual.
3. No utilizar por debajo de los 5 °C.
4. Utilizar el juego de boquillas correspondiente (fig. 3c).
5. Observar las indicaciones del fabricante sobre la preparación de la pintura.
6. Introducir el material en el depósito de pintura (véase también el manual de instrucciones, parte 1).

Conexión neumática:

1. Instalar un reductor de la presión del filtro.
2. Presionar el acoplamiento rápido de la manguera de aire comprimido sobre la boquilla insertable (pos. 01) (fig. 1a).
3. Utilizar un secador frigorífico, un filtro previo, un filtro finísimo y, en caso necesario, un filtro de carbón activo.

Funcionamiento:

1. Ajustar la presión de trabajo en el reductor de la presión del filtro.
2. Accionar el gatillo (pos. 02).
3. En caso de utilizar un depósito de aire comprimido para material, observar el ajuste de material/aire comprimido y el manual de instrucciones, parte 1 (Datos técnicos).

4. Mantener la misma distancia respecto al objeto pulverizado, aprox. 15-25 cm.
5. No inclinar, pulverizar en paralelo al objeto pulverizado.

Ajustes:

1. Ajuste del chorro redondo (si está disponible): regulación del chorro redondo/ancho (pos. 04) cerrada (figura 2a).
 2. Ajuste del chorro ancho (si está disponible): girar la regulación del chorro redondo/ancho (pos. 04) hacia la izquierda. El ancho de chorro se puede regular gradualmente (figura 2a).
 3. Ajuste del chorro ancho (si está disponible): girar la caperuza para el aire (pos. 11) para ajustar el chorro horizontal o vertical (figura 2b).
- ⓘ Este ajuste no es necesario en las pistolas de pintura con boquilla de ranura.
4. La cantidad de pintura se ajusta en la regulación de la cantidad de pintura (pos. 03) (si está disponible).
 5. Regulación del volumen de aire (pos. 08) (si está disponible): giro a la derecha para menos aire (figura 2a).

Después del uso:

1. Desconectar el acoplamiento rápido de la boquilla insertable (pos. 01) (fig. 1b).
2. Limpiar inmediatamente la carcasa con los productos de limpieza adecuados.
3. No utilizar disolventes halogenados que contengan carbono, tricloroetileno, cloruro de etilo o similares.
4. No introducir completamente en un baño / una máquina de limpieza.

Cambio del juego de boquillas:

1. La pistola de pintura debe estar exenta de presión y limpia.
2. Desenroscar la regulación de la cantidad de pintura (pos. 03) y extraer la aguja de

boquilla accionando el gatillo (pos. 02) (fig. 3a)

3. En función del modelo de pistola de pintura.
Desmontar la caperuza para el aire (pos. 11), la boquilla de ranura (pos. 13), o la tuerca de racor (pos. 06) (véase la fig. 3a).
 4. Desmontar la caperuza para el material con la llave adecuada (figura 3b).
 5. Montar el juego de boquillas nuevo procediendo a la inversa.
- ⓘ Los juegos de boquillas son piezas de desgaste, tener preparado un repuesto. Sustituir todo el juego de boquillas (fig. 3c).

2.5 Mantenimiento



Lubricar ligeramente la clavija de válvula con aceite.

- No utilizar materiales que contengan silicona para la limpieza o la lubricación.

2.6 Puesta fuera de servicio

Almacenamiento: limpio, seco, sin polvo, nunca por debajo de 5 °C.

Guardar la pintura / los disolventes de acuerdo con la normativa legal vigente.

Eliminación: eliminar el embalaje / el aparato / los materiales empleados de acuerdo con las prescripciones legales vigentes.

2.7 Servicio de piezas de recambio

Los despieces y listados de recambios actualizados para nuestros productos se pueden consultar en nuestra página web www.schneider-airsystems.com/td/. Si desea formular preguntas concretas, póngase en contacto con el centro de servicio Schneider Druckluft de su país (las direcciones se especifican en el anexo) o con su distribuidor.

2.8 Condiciones de garantía

Fundamentos de los derechos de garantía: aparato completo en el estado original/recibo de compra.

Según las disposiciones legales, en cuanto a errores de material y de fabricación:



sólo uso privado 2 años;
uso industrial 1 año

Derechos de garantía excluidos: piezas de desgaste y consumibles; uso inadecuado; sobrecarga / presión inadecuada; manipulación / uso distinto a la finalidad; mantenimiento o lubricación deficientes / erróneos / inexistentes; impacto / golpe; acumulación de polvo / suciedad; modo de trabajar no permitido/erróneo; energía inadecuada; aire comprimido no tratado / no suficientemente tratado; no respetar el manual de instrucciones; medios de aplicación / trabajo erróneos.

2.9 Solución de fallos

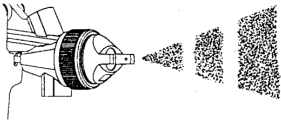
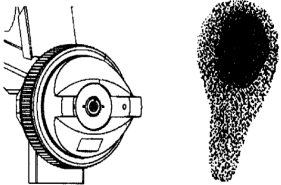
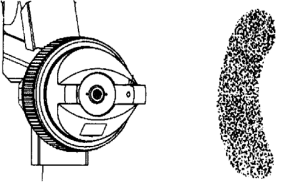
Tener en cuenta las indicaciones de seguridad y mantenimiento.

	Fallo	Causa	Solución
A	<p>El chorro de pintura se interrumpe o la aplicación es pulsante</p> 	La pistola se utiliza en posición inclinada	► Mantener la pistola en una posición en la que el depósito esté vertical
		La caperuza para el material está suelta o dañada	► Atornillar**** la caperuza para el material o sustituir todo el juego de boquillas (véase la figura 3a-c)***
		Viscosidad demasiado elevada	► Reducir la viscosidad, utilizar un juego de boquillas de mayor diámetro, efectuar la corrección
		La ventilación de la tapa o de la parada de goteo (pos. 09 o 14) está obturada	► Limpiar****
B	<p>La figura aplicada del chorro de proyección es parcial</p> 	La caperuza para el aire (pos. 11) está sucia o deteriorada	► Limpiar**** o sustituir todo el juego de boquillas (véase la fig. 3a-c)***
		La pintura se adhiere a la tobera o hay piezas dañadas	► Limpiar**** o sustituir todo el juego de boquillas (véase la fig. 3a-c)***
		La aguja de tobera está dañada	► Sustituir todo el juego de boquillas (véase la fig. 3a-c)***
C	<p>La imagen proyectada del chorro es irregular y presenta formación de gotas</p> 	La tobera está sucia o dañada	► Limpiar**** o sustituir todo el juego de boquillas (véase la fig. 3a-c)***
		Presión de trabajo (presión de flujo) demasiado baja	► Aumentar la presión de trabajo (presión de flujo) Observar la presión de trabajo máxima*
		Viscosidad demasiado elevada	► Reducir la viscosidad o aumentar la presión (pos. 18).
		La caperuza para el aire (pos. 11) está sucia	► Limpiar****

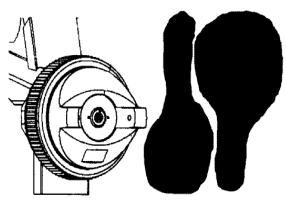
	Fallo	Causa	Solución
D	Acumulación irregular del material 	Presión de trabajo (presión de flujo) demasiado alta	► Reducir la presión de trabajo*
		La boquilla de ranura está floja o dañada.	► Enroscar la boquilla de ranura (pos. 13) o sustituir el juego de boquillas
		La caperuza para el aire y la boquilla están obturadas con pintura	► Limpiar**** o sustituir todo el juego de boquillas (véase la fig. 3a-c)***
		Viscosidad insuficiente	► Aumentar la viscosidad, utilizar un juego de tobera de menor diámetro
		Potencia del compresor insuficiente	► Aumentar la potencia*
		Ancho de chorro excesivo	► Reducir el ancho de chorro (pos. 4)
E	El material se acumula de forma concentrada en el centro 	La cantidad de material aplicado es excesiva	► Utilizar una boquilla más pequeña. Reducir la cantidad de pintura (pos. 03) Reducir la presión (pos. 18)
		Presión de trabajo (presión de flujo) demasiado baja	► Aumentar la presión de trabajo (presión de flujo) Observar la presión de trabajo máxima*
		Viscosidad demasiado elevada	► Reducir la viscosidad o aumentar la presión (pos. 18).
F	La imagen proyectada del chorro está desplazada a un lado 	Los orificios de los cuernos de la caperuza para el aire están sucios o deformados	► Limpiar**** o sustituir todo el juego de boquillas (véase la fig. 3a-c)***

*Para solucionar averías: consultar el capítulo "Datos técnicos" del manual de instrucciones, parte 1.

**Véase el capítulo: "Uso previsto" del manual de instrucciones, parte 1.

***Para solucionar averías: leer el capítulo "Puesta en servicio".

****Para solucionar averías: leer el capítulo "Mantenimiento".

En caso necesario, póngase en contacto con nuestro servicio de atención al cliente.

Inhoudsopgave - deel 2

2.1	Algemene aanwijzingen	25
2.2	Symbolen	25
2.3	Veiligheidsaanwijzingen	26
2.4	Inbedrijfname	27
2.5	Onderhoud.....	28
2.6	Buitenbedrijfstelling	28
2.7	Reservedelenservice.....	28
2.8	Garantievoorwaarden	28
2.9	Verhelpen van een storing.....	29

De vermelde afbeeldingen staan in het begin van de gebruiksaanwijzing.

2.1 Algemene aanwijzingen

Veiligheidsaanwijzingen in acht nemen! Gebruiksaanwijzing doorlezen!

Controles, instellingen, onderhoudswerkzaamheden in een onderhoudsboek documenteren. Bij vragen naam en art.-nr. van

2.2 Symbolen

Let op: Schenk de hoogste oplettendheid aan deze symbolen!

Symbool	Signaalwoord	Risiconiveau	Gevolgen bij niet-naleving
	GEVAAR	rechtstreeks dreigend gevaar	Dood, zwaar lichamelijk letsel
	WAARSCHUWING	mogelijk dreigend gevaar	Dood, zwaar lichamelijk letsel
	VOORZICHTIG	mogelijke gevaarlijke situatie	Licht lichamelijk letsel
	AANWIJZING	mogelijke gevaarlijke situatie	Property damage

Symbool	Betekenis	Gevolgen bij niet-naleving
	Gebruiksaanwijzing doorlezen	Lichamelijk letsel of dood van de bediener
		Materiële schade
		verkeerde bediening

Symbool	Betekenis	Symbool	Betekenis
	Oogbescherming dragen!		Stofmasker dragen!
	Gehoorbescherming dragen!		Beschermingshandschoenen dragen!

het apparaat aangeven. Buiten Duitsland kunnen andere wettelijke of overige voorschriften gelden dan hier beschreven.

De gebruiksaanwijzing moet vóór gebruik van het apparaat doorgelezen, in acht genomen en jaarlijks aan de gebruiker geïnstrueerd worden!









Let op: Gebruiksaanwijzing deel 1 lezen en opvolgen!

Alle afbeeldingen waarnaar in de tekst met (afbeelding ...) wordt verwezen, vindt u in deel 1.

Technische wijzigingen voorbehouden. Afbeeldingen kunnen van het origineel afwijken.

Bruikbare energie: uitsluitend gereinigde condensaat- en olievrije perslucht.

Vermogen compressor: beslissend is het luchtverbruik van het apparaat / gereedschap.

Symbool	Betekenis	Symbool	Betekenis
	Elektrostatische ontlading!		Aarding uitvoeren!
	Temperatuurbereik in acht nemen!		Verbrandingsgevaar!
	Explosiegevaar!		Risico van struikelen!

2.3 Veiligheidsaanwijzingen



GEVAAR

Explosiegevaar!

- ▶ Werken in explosiegevaarlijke gebieden van zones 0 en 20 verboden!
- ▶ Maximale druk in acht nemen (zie gebruiksaanwijzing deel 1, hoofdstuk: "Technische gegevens")!
- ▶ Uitsluitend energie perslucht gebruiken!



WAARSCHUWING

Zwiepende perslucht slang bij het openen van de snelkoppeling!

- ▶ Perslucht slang vasthouden!



WAARSCHUWING

Bij onderhouds- en reparatiewerkzaamheden, sproeierwisseling en (bij)vullen van verf geldt:

- ▶ Persluchtaansluiting losmaken!
- ▶ Apparaat drukloos maken!



WAARSCHUWING

Apparaat kan verschillende temperaturen aannemen!

- ▶ Typespecifiek temperatuurbereik van het werkmateriaal en het apparaat in het hoofdstuk: "Technische gegevens" in acht nemen!



WAARSCHUWING

Lawaai tijdens het bedrijf.

- ▶ Gehoorbescherming dragen!



WAARSCHUWING

Opstuiven van stof, vloeistof en vuildeeltjes tijdens het bedrijf.

- ▶ Veiligheidsbril dragen!



WAARSCHUWING

Verfnevelvorming en oplosmiddel-uitwasemingen!

- ▶ Ruimte goed ventileren!
- ▶ Werkbescherming en zuurstofmasker gebruiken!
- ▶ Verven en oplosmiddelen niet in contact met huid of ogen brengen!



WAARSCHUWING

Elektrostatische oplading mogelijk!

- ▶ Antistatische perslucht slang gebruiken!
- ▶ Perslucht slang aarden!



VOORZICHTIG

Risico van struikelen! Perslucht slangen die over de bodem geleid worden.

- ▶ Voorkomen resp. in acht nemen.



AANWIJZING

Bij gebruik van materiaaldrukvat

- ▶ Ook de drukvat-gebruiksaanwijzing in acht nemen!



- Bescherm uzelf, andere personen, dieren, objecten en uw omgeving door de noodzakelijke beschermende maatregelen te nemen en instructie te geven over de apparaten en voorzorgsmaatregelen, ten einde gezondheidsschade, materiële schade, waardeschade, schade aan het milieu of ongevallen te vermijden.
- Uitgerust, geconcentreerd, vakkundig gebruik garanderen.
- Reparaties mogen alleen door Schneider Druckluft GmbH of diens toegelaten servicepartners worden uitgevoerd.
- **Verboden:** manipulaties; oneigenlijk gebruik; noodreparaties; andere energiebronnen; veiligheidsinrichtingen verwijderen of beschadigen; gebruiken bij lekken of bedrijfsstoringen; geen originele onderdelen; opgegeven toelaatbare werkdruk (max. + 10%) overschrijden; werken zonder beschermende uitrusting; apparaat onder druk transporteren, onderhoudswerkzaamheden, reparaties uitvoeren, zonder toezicht laten; andere / verkeerde smeermiddelen gebruiken; roken; open vuur; stickers verwijderen.

- **Verboden:** het gebruik van explosie- en vuurgevaarlijke reinigingsmiddelen; onjuiste afvalverwerking van restmateriaal / reinigingsmiddelen.
- **Verboden:** gebruik in het geneesmiddelen- / levensmiddelenbereik; verkeerde verwerkingsmiddelen; vonkvorming.

2.4 Inbedrijfname

Voor inbedrijfstelling:

1. Technische gegevens, afbeeldingen, positienummers, gebruik conform de bepalingen en veiligheidsinstructies in acht nemen



(zie ook gebruiksaanwijzing deel 1 hoofdstuk „Technische gegevens“ en hoofdstuk „Gebruik conform de bepalingen“).

2. Visuele controle uitvoeren.
3. Niet onder 5° C gebruiken.
4. Passende sproeierset gebruiken (afbeelding 3c).
5. Aanwijzingen fabrikant voor de verfbeelding in acht nemen.
6. Verfreservoir met materiaal vullen (zie ook gebruiksaanwijzing deel 1).

Persluchtaansluiting:

1. Filterdrukvermindering voorschakelen.
2. Snelkoppeling van de perslucht slang op de steeknippel (pos. 01) drukken (afbeelding 1a).
3. Een koeldroger, voor-, fijn- en eventueel een actief koolstoffilter gebruiken.

Werking:

1. Werkdrukinstelling bij filterdrukvermindering uitvoeren.
2. Aftaphendel (pos. 02) indrukken.
3. Bij gebruik van een materiaaldrukvat de materiaal- / luchtdrukinstelling en de gebruiksaanwijzing deel 1 (Technische gegevens) in acht nemen.
4. Dezelfde afstand tot het te bespuiten object aanhouden, ca. 15-25 cm.
5. Niet heen en weer bewegen, parallel aan het te bespuiten object spuiten.

Instellingen:

1. Rondstraalinstelling (indien aanwezig): regeling rond-/breedstraal (pos. 04) gesloten (afbeelding 2a).
 2. Breedstraalinstelling (indien aanwezig): regeling rond-/breedstraal (pos. 04) naar links draaien. Straalbreedte kan traploos ingesteld worden (afbeelding 2a).
 3. Breedstraalinstelling (indien aanwezig): luchtkap (pos. 11) draaien, om horizontale of verticale straal in te stellen (afbeelding 2b).
- ① Bij verfspuitpistolen met sleufsproeier vervalt deze instelling.
4. De verfhoeveelheid wordt met de regelklep van de verfhoeveelheid (pos. 03) (indien aanwezig) ingesteld.
 5. Regeling luchthoeveelheid (pos. 08) (indien aanwezig): naar rechts draaien = minder lucht (afbeelding 2a).

Na gebruik:

1. Snelkoppeling van de steeknippel (pos. 01) halen (afbeelding 1b).
2. Behuizing direct met gepaste reinigingsmiddelen reinigen.
3. Geen koolstofhoudende halogeenoplosmiddelen, trichloormethyl, ethyleenchloor, etc. gebruiken.
4. Niet geheel in reinigingsbad / -machines leggen.

Wissel sproeierset:

1. Verfspuitpistool drukloos en gereinigd.
2. Regeling verfhoeveelheid (pos. 03) afschroeven en sproeiernaald na het indrukken van de aftaphendel (pos. 02) uittrekken (afbeelding 3a)
3. Afhankelijk van het type verfspuitpistool. Luchtkap (pos. 11), sleufsproeier (pos. 13), of wartelmoer (pos. 06) demonteren (zie afbeelding 3a).
4. Materiaalkap met passende sleutel demonteren (afbeelding 3b).
5. Nieuwe sproeierset in omgekeerde volgorde monteren.

- ① Sproeiersets zijn slijtdelen, houd reserve paraat. In principe de gehele sproeierset vervangen (afbeelding 3c).

2.5 Onderhoud



Ventielstift licht oliën.

- Voor het reinigen of smeren geen siliconehoudend materiaal gebruiken.

2.6 Buitenbedrijfstelling

Opslag: gereinigd, droog, stofvrij, niet onder 5° C.

Verf / oplosmiddelen volgens de geldende wettelijke voorschriften opslaan.

Afvalverwerking: verpakking / apparaat / gebruikt materiaal volgens de geldende wettelijke voorschriften afvoeren.

2.7 Reservedelenservice

De actuele exploded view tekeningen en reservedelenlijsten van onze producten kunt u vinden op onze website www.schneider-air-systems.com/td/. Neem voor speciale vragen contact op met de Schneider perslucht servicedienst in uw land (zie voor adressen de servicebijlage) of uw leverancier.

2.8 Garantievoorwaarden

Basis voor garantieclaims: compleet apparaat in originele toestand/ aankoopbewijs.



Volgens de wettelijke bepalingen krijgt u op materiaal- en fabricagefouten:

uitsluitend privé-gebruik 2 jaar;
commercieel gebruik 1 jaar

Uitgesloten garantieaanspraken: slijt- / verbruiksdelen; ondeskundig gebruik; overbelasting / verkeerde druk; manipulaties / oneigenlijk gebruik; gebrekkig / verkeerd / geen onderhoud of gebrekkige / verkeerde / geen smering; stoot / slag; stof- / vuilaanslag; niet toelaatbare / verkeerde werkwijze; verkeerde energie; niet / onvoldoende gezuiverde perslucht; het niet nakomen van de gebruiksaanwijzingen; verkeerde verwerkings- / werkmiddelen.

2.9 Verhelpen van een storing

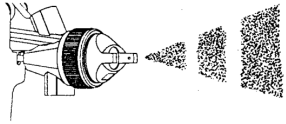
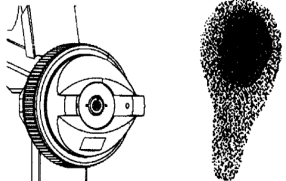
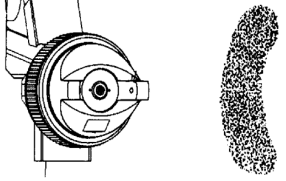
Veiligheidsinstructies en onderhoudsvorschriften in acht nemen!

	Storing	Oorzaak	Verhelpen
A	De verfstraal wordt onderbroken of spuit schoksgewijs 	Schuin houden van het pistool	► Pistool zo geleiden dat de container verticaal staat
		Losse of beschadigde materiaal-kap	► Materiaalkap vastschroeven of sproeierset compleet vervangen (zie afbeelding 3a-c)***
		Te hoge viscositeit	► Viscositeit verlagen, sproeierset met grotere diameter gebruiken, correctie uitvoeren
		Ventilatie in deksel of druppel-stop (pos. 09 resp. 14) verstopt	► Reinigen****
B	Spuitbeeld slechts gedeeltelijk aanwezig 	Luchtkap (pos. 11) vuil of beschadigd	► Reinigen**** of complete sproeierset vervangen (zie afbeelding 3a-c)***
		Verf kleeft aan de sproeier of onderdelen zijn beschadigd	► Reinigen**** of complete sproeierset vervangen (zie afbeelding 3a-c)***
		Sproeiernaald beschadigd	► Complete sproeierset vervangen (zie afbeelding 3a-c)***
C	Onregelmatig kleurbeeld met druppelvorming 	Sproeier vuil of beschadigd	► Reinigen**** of complete sproeierset vervangen (zie afbeelding 3a-c)***
		Werkdruk (continudruk) te gering	► Werkdruk (continudruk) verhogen. Maximale werkdruk in acht nemen*
		Te hoge viscositeit	► Viscositeit verlagen of materiaal-druk verhogen (pos. 18)
		Luchtkap (pos. 11) vuil	► Reinigen****
D	Ongelijkmatige materiaalophoping 	Werkdruk (continudruk) te hoog	► Werkdruk* verlagen
		Losse of beschadigde sleuf-sproeier	► Sleufsproeier (pos. 13) vastschroeven of sproeierset vervangen
		Luchtkap en sproeier zijn met verf verstopt	► Reinigen**** of complete sproeierset vervangen (zie afbeelding 3a-c)***
		Te lage viscositeit	► Viscositeit verhogen, sproeierset met kleinere diameter gebruiken
		Compressorvermogen te klein	► Groter vermogen gebruiken*
		Straalbreedte te groot	► Straalbreedte verminderen (pos. 4)

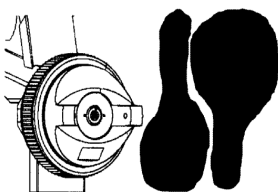
	Storing	Oorzaak	Verhelpen
E	Geconcentreerde materiaalophoping in het midden 	Te veel materiaal aangebracht	► Kleinere sproeierset gebruiken. Verfhoeveelheid beperken (pos. 03) Materiaaldruk verlagen (pos. 18)
		Werkdruk (continudruk) te gering	► Werkdruk (continudruk) verhogen. Maximale werkdruk in acht nemen*
		Te hoge viscositeit	► Viscositeit verlagen of materiaaldruk verhogen (pos. 18)
F	Eenzijdig verschoven spuitbeeld 	Vuile of vervormde boorgaten aan de hoornen van de luchtkap	► Reinigen**** of complete sproeierset vervangen (zie afbeelding 3a-c)***

*Voor foutoplossing: zie de informatie in het hoofdstuk "Technische gegevens" gebruiksaanwijzing deel 1!

**zie hoofdstuk: "Gebruik conform de bepalingen" gebruiksaanwijzing dee 1!

***Voor de foutoplossing: hoofdstuk: "Inbedrijfstelling" lezen!

****Voor de foutoplossing: hoofdstuk: "Onderhoud" lezen!

Neem indien nodig contact op met onze service-medewerkers, zie laatste pagina.

Spis treści - części 2

2.1	Wskazówki ogólne.....	31
2.2	Symbole	31
2.3	Wskazówki bezpieczeństwa	32
2.4	Uruchamianie	33
2.5	Konserwacja.....	34
2.6	Wyłączanie z eksploatacji	34
2.7	Serwis części zamiennych	34
2.8	Warunki gwarancji	35
2.9	Usuwanie usterek	35

Podane rysunki znajdują się w załączniku instrukcji obsługi.

2.1 Wskazówki ogólne

Należy przestrzegać wskazówek dotyczących bezpieczeństwa!

Należy przeczytać instrukcję obsługi!





Kontrole, ustawienia i prace konserwacyjne należy udokumentować w książce

2.2 Symbole

Uwaga: Symbole te należy traktować z najwyższą uwagą!

Symbol	Hasło	Stopień zagrożenia	Skutki w razie nieprzestrzegania
	NIEBEZPIECZ EŃSRTWO	zagrożenie bezpośrednie	śmierć, ciężkie obrażenia ciała
	OSTRZEŻENIE	możliwe zagrożenie	śmierć, ciężkie obrażenia ciała
	PRZESTROGA	możliwa sytuacja niebezpieczna	lekkie obrażenia ciała
	NOTYFIKACJA	możliwa sytuacja niebezpieczna	szkody materialne

Symbol	Znaczenie	Skutki w razie nieprzestrzegania
	Należy przeczytać instrukcję obsługi	obrażenia ciała lub śmierć użytkownika szkody materialne błędna obsługa

Symbol	Znaczenie	Symbol	Znaczenie
	Nosić okulary ochronne!		Należy nosić maskę przeciwgazową!
	Stosować naszniki!		Nosić rękawice ochronne!

konserwacji. W razie pytań należy podać nazwę oraz nr art. urządzenia. Poza obszarem Niemiec mogą obowiązywać inne uregulowania prawne i inne przepisy, niż opisane w niniejszej instrukcji.

Przed rozpoczęciem użytkowania urządzenia instrukcję obsługi należy przeczytać, następnie przestrzegać jej i co roku instruować użytkowników!









Uwaga: Należy przeczytać i stosować się do części 1 instrukcji obsługi!

Wszystkie rysunki, o których mowa w tekście (rys. ...), znajdują się w części 1.

Możliwość zmian technicznych zastrzeżona. Ilustracje mogą różnić się od oryginału.

Stosowana energia: Wyłącznie oczyszczone sprężone powietrze, które nie zawiera kondensatu ani oleju.

Wydajność sprężarki: określana w oparciu o pobór powietrza przez urządzenie / narzędzie.

Symbol	Znaczenie	Symbol	Znaczenie
	Wyładowanie elektrostatyczne!		Należy wykonać uziemienie!
	Należy przestrzegać zakresu temperatur!		Niebezpieczeństwo poparzenia!
	Niebezpieczeństwo wybuchu!		Potknięcie!

2.3 Wskazówki bezpieczeństwa



NIEBEZPIECZEŃSTWO

Niebezpieczeństwo wybuchu!

- ▶ Zabroniona jest praca w strefach zagrożonych wybuchem oznaczonych 0 i 20!
- ▶ Należy przestrzegać maksymalnego ciśnienia (patrz Instrukcja obsługi część 1, rozdział: "Dane techniczne")!
- ▶ Stosować wyłącznie sprężone powietrze!



OSTRZEŻENIE

Możliwość uderzenia przez wąż sprężonego powietrza w przypadku otwarcia szybkozłacza!

- ▶ Przytrzymać wąż sprężonego powietrza!



OSTRZEŻENIE

Przy pracach konserwacyjnych, naprawczych, wymianie dyszy, napełnianiu / uzupełnianiu farby obowiązują następujące zasady:

- ▶ Odłączyć przyłącze sprężonego powietrza!
- ▶ Urządzenie pozbawione ciśnienia!



OSTRZEŻENIE

Urządzenie może przybierać różne temperatury!

- ▶ Należy przestrzegać typowych zakresów temperatury materiału roboczego, jak również urządzenia podanych w rozdziale: "Dane techniczne"!



OSTRZEŻENIE

Hałas podczas eksploatacji.

- ▶ Stosować naszniki!



OSTRZEŻENIE

Wzbijanie się pyłu, cieczy, cząstek zanieczyszczeń podczas pracy.

- ▶ Należy nosić okulary ochronne!



OSTRZEŻENIE

Powstawanie mgły farbowej i parowanie rozpuszczalnika!

- ▶ Pomieszczenia należy dobrze wentylować!
- ▶ Należy stosować środki ochrony pracy i dróg oddechowych!
- ▶ Nie wolno dopuszczać do przedostania się farb i rozpuszczalników na skórę lub do oczu!



OSTRZEŻENIE

Możliwość występowania ładunków elektrostatycznych!

- ▶ Należy stosować antystatyczny przewód sprężonego powietrza!
- ▶ Uziemić przewód sprężonego powietrza!



OSTROŻNIE

Potknięcie! Przewody sprężonego powietrza, przeprowadzane nad podłogą.

- ▶ Unikać lub zwracać uwagę.



ZALECENIE

Przy zastosowaniu zbiorników ciśnieniowych materiału

- ▶ dodatkowo należy przestrzegać instrukcji użytkowania zbiornika ciśnieniowego!

①

- Chronić siebie, inne osoby, zwierzęta, przedmioty oraz otoczenie za pomocą wymaganych środków ochronnych, instrukcji dotyczących urządzeń, sposobów postępowania, mających na celu uniknięcie zagrożeń dla zdrowia, szkód rzeczowych, wartościowych, degradacji środowiska naturalnego oraz wypadków.
- Aby zapewnić prawidłową eksploatację, należy być wypoczętym i skoncentrowanym.
- Naprawy mogą wykonywać wyłącznie pracownicy firmy Schneider Druckluft GmbH lub jej partnerzy serwisowi.
- **Zabronione są:** manipulacje; użytkowanie niezgodne z przeznaczeniem; awaryjne naprawy; stosowanie innych źródeł energii; usuwanie lub uszkodzanie urządzeń zabezpieczających; praca w przypadku stwierdzenia nieszczelności lub usterek działania; stosowanie nieoryginalnych części zamiennych; przekraczanie dozwolonego ciśnienia roboczego (maks. + 10%); praca bez

wyposażenia ochronnego; transportowanie, konserwacja, naprawa urządzenia pod ciśnieniem, pozostawianie bez nadzoru; stosowanie innych/nieprawidłowych smarów; palenie; otwarty ogień; usuwanie naklejek.

- **Zakaz:** stosowania substancji wybuchowych, łatwopalnych środków czyszczących; nieprawidłowego usuwania resztek materiałów / środków czyszczących.
- **Zakaz:** stosowania do leków / środków spożywczych; nieprawidłowe środki przetwarzania; iskrzenie.

2.4 Uruchamianie

Przed uruchomieniem:

1. Należy przestrzegać danych technicznych, rysunków, numerów pozycji, użytkowania zgodnego z przeznaczeniem i zaleceń dot. bezpieczeństwa



(patrz również Instrukcja obsługi część 1 rozdział „Dane techniczne” oraz rozdział „Użytkowanie zgodne z przeznaczeniem”).

2. Przeprowadzić kontrolę wzrokową.
3. Nie stosować w temperaturze poniżej 5° C.
4. Należy stosować odpowiedni zestaw dysz (rys. 3c).
5. Należy przestrzegać instrukcji producenta odnośnie przygotowania farby.
6. Napełnić zbiornik farby materiałem (patrz instrukcja obsługi część 1).

Przyczę sprężonego powietrza

1. Podczy reduktor ciśnienia z filtrem.
2. Nasunąć szybkozłączkę przewodu sprężonego powietrza na złączkę wtykową (poz. 01) (rys. 1a).
3. Należy użyć osuszacza chłodniczego, filtra wstępnego, ultradrobnoego lub, w zależności od potrzeby, filtra z węglem aktywnym.

Praca:

1. Ustawić ciśnienie robocze na reduktorze ciśnienia z filtrem.
2. Pociągnąć dźwignię spustową (poz. 02).

3. W przypadku zastosowania zbiornika ciśnieniowego materiału należy uwzględnić ustawienie ciśnienia materiału / sprężonego powietrza i instrukcję obsługi część 1 (Dane techniczne).
4. Należy zachowywać jednakową odległość do obiektu natryskiwanego, ok. 15-25 cm.
5. Nie bujać pistoletem, natryskiwać równoległe do obiektu natryskiwanego.

Ustawienia:

1. Ustawienie strumienia okrągłego (jeśli obecne): regulacja strumienia okrągłego / strumienia szerokiego (poz. 04) zamknięta (rys. 2a).
 2. Ustawienie strumienia szerokiego (jeśli obecne): przekręcić w lewo pokrętło regulacji strumienia okrągłego / strumienia szerokiego (poz. 04). Szerokość strumienia ustawiana jest w sposób płynny (rys. 2a).
 3. Ustawienie strumienia szerokiego (jeśli obecne): przekręcić pokrywę powietrza (poz. 11), aby ustawić poziomy lub pionowy strumień (rys. 2b).
- ① W przypadku pistoletów lakierniczych z dyszą szczelinową ustawienie to nie występuje.
4. Ilość farby ustawiana jest za pomocą pokrętła regulacyjnego (poz. 03) (jeśli obecne).
 5. Regulacja ilości powietrza (poz. 08) (jeśli jest obecna) :obrót w prawo - mniej powietrza (rys. 2a).

Po użyciu:

1. Odłączyć szybkozłączkę od złączki wtykowej (poz. 01) (rys. 1b).
2. Obudowę należy bezzwłocznie oczyścić za pomocą odpowiednich środków czyszczących.
3. Nie wolno stosować żadnych środków zawierających węgiel, rozpuszczalników halogenowych, trichlorometylu, chlorku etylu itp.
4. Nie wkładać w całości do kąpielii czyszczącej / maszyn czyszczących.

Wymiana zestawu dysz:

1. Pistolet lakierniczy pozbawiony ciśnienia i oczyszczony.
 2. Odkręcić regulację ilości farby (poz. 03) i wyciągnąć igłę dyszy po przesunięciu dźwigni spustowej (poz. 02) (rys. 3a)
 3. W zależności od typu pistoletu lakierniczego.
Zdemontować pokrywę powietrza (poz. 11), dyszę szczelinową (poz. 13), lub nakrętkę kołpakową (poz. 06) (patrz rys. 3a).
 4. Zdemontować pokrywę materiałową za pomocą odpowiedniego klucza (rys. 3b).
 5. Zamontować nowy zestaw dysz w odwrotnej kolejności.
- ① Zestawy dysz są częściami podlegającymi zużyciu i należy przechowywać je w gotowości. Zasadniczo należy wymieniać cały zestaw dysz (rys. 3c).

2.5 Konserwacja



Lekko naoliwić kołek zaworu.

- Do czyszczenia lub smarowania nie wolno stosować żadnych materiałów zawierających silikon.

2.6 Wyłączanie z eksploatacji

Przechowywanie: W stanie oczyszczonym, suchym, bezpyłowym, nie poniżej 5° C.

Farby / rozpuszczalniki należy przechowywać zgodnie z obowiązującymi przepisami.

Usuwanie: Opakowanie / urządzenie / zastosowane materiały należy usuwać według obowiązujących przepisów.

2.7 Serwis części zamiennych

Aktualne rysunki aksonometryczne oraz listy części zamiennych do oferowanych produktów, dostępne są na stronie internetowej www.schneider-airsystems.com/td/. W przypadku specjalistycznych pytań prosimy o kontakt z serwisem marki Schneider Airsystems w Państwa kraju zamieszkania (wykaz adresów w załączniku) lub z przedstawicielem handlowym.

2.8 Warunki gwarancji

Podstawa roszczeń gwarancyjnych:

kompletne urządzenie w stanie oryginalnym/
dowód zakupu.

Zgodnie z przepisami użytkownik otrzymuje na wady materiałowe oraz produkcyjne:

2-letnią gwarancję tylko w przypadku użytkowania prywatnego;

1-roczną gwarancję w przypadku użytkowania przemysłowego



Gwarancji nie obejmują następujące elementy i działania: części cierzące się i zużywające się; nieprawidłowe użytkowanie;

uszkodzenia wskutek przecięcia / nieprawidłowego cinienia; modyfikacje / użytkowanie niezgodne z przeznaczeniem; niedostateczna / nieprawidłowa / zaniechana konserwacja lub smarowanie; uszkodzenia spowodowane pyłem / uderzeniami / zanieczyszczeniem; niedopuszczalny / nieprawidłowy sposób pracy; zastosowanie nieprawidłowego rodzaju zasilania; nieprzygotowanie / niedostateczne przygotowanie powietrza sprężonego; nieprzestrzeganie informacji zawartych w instrukcji obsługi; zastosowanie nieprawidłowych rodków eksploatacyjnych.

2.9 Usuwanie usterek

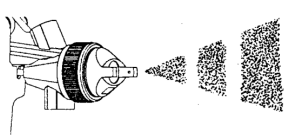
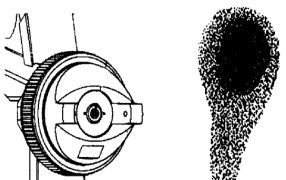
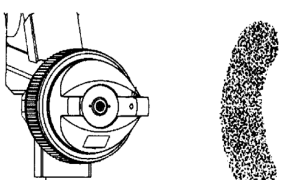
Należy przestrzegać zaleceń dotyczących bezpieczeństwa oraz konserwacji!

	Usterka	Przyczyna	Sposób usuwania
A	Strumień farby jest przerywany lub natryskiwanie odbywa się uderzeniowo 	Uchwyt skośny pistoletu	► Pistolet należy prowadzić w taki sposób, aby zbiornik był ustawiony pionowo
		Luźna lub uszkodzona pokrywa materiału	► Przykręcić pokrywę materiałową lub wymienić cały zestaw dysz (patrz rys. 3a-c)***
		Zbyt duża lepkość	► Obniżyć lepkość, zastosować zestaw dysz o większej średnicy, przeprowadzić korektę
		Zatkanie napowietrzania w pokrywie lub blokada skraplania (poz. 09 względnie 14)	► Czyszczenie****
B	Obraz natryskiwania jest obecny tylko częściowo 	Zanieczyszczenie lub uszkodzenie pokrywy powietrza (poz. 11)	► Czyszczenie**** lub wymiana całego zestawu dysz (patrz rys. 3a-c)
		Farba klei się do dyszy lub części są uszkodzone	► Czyszczenie**** lub wymiana całego zestawu dysz (patrz rys. 3a-c)***
		Uszkodzenie igły dyszy	► Wymiana całego zestawu dysz ***
C	Nieregularny obraz farby z tworzeniem kropli 	Zanieczyszczenie lub uszkodzenie dyszy	► Czyszczenie**** lub wymiana całego zestawu dysz (patrz rys. 3a-c)***
		Za niskie ciśnienie robocze (ciśnienie przepływu)	► Zwiększyć ciśnienie robocze (ciśnienie hydrauliczne). Należy przestrzegać maksymalnego ciśnienia roboczego *
		Zbyt duża lepkość	► Obniżyć lepkość lub zwiększyć ciśnienie materiału (poz. 18)
		Zanieczyszczenie pokrywy powietrza (poz. 11)	► Czyszczenie****

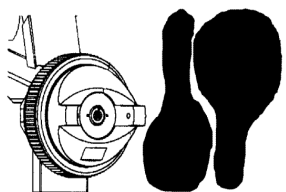
	Usterka	Przyczyna	Sposób usuwania
D	Nierównomierne nakładanie materiału 	Za wysokie ciśnienie robocze (ciśnienie hydrauliczne)	▶ Obniżyć ciśnienie robocze *
		Pokrywa powietrza i dysza są zatkane farbą	▶ Czyszczenie**** lub wymiana całego zestawu dysz (patrz rys. 3a-c)***
		Luźna lub uszkodzona dysza szczelinowa	▶ Przykręcić dyszę szczelinową (poz. 13) lub wymienić zestaw dysz
		Zbyt mała lepkość	▶ Zwiększyć lepkość, należy użyć zestawu dysz o mniejszej średnicy
		Zbyt mała wydajność sprężarki	▶ Zastosować inną wydajność *
		Zbyt duża szerokość strumienia	▶ Zmniejszyć szerokość strumienia (poz. 4)
E	Skoncentrowane nagromadzenie materiału w środku 	Zbyt dużo nanoszonego materiału	▶ Zastosować mniejszy zestaw dysz. Zredukować ilość farby (poz. 03) Obniżyć ciśnienie materiału (poz. 18)
		Za niskie ciśnienie robocze (ciśnienie przepływu)	▶ Zwiększyć ciśnienie robocze (ciśnienie hydrauliczne). Należy przestrzegać maksymalnego ciśnienia roboczego *
		Zbyt duża lepkość	▶ Obniżyć lepkość lub zwiększyć ciśnienie materiału (poz. 18)
F	Jednostronnie przesunięty obraz natryskiwania 	Zanieczyszczone lub zdeformowane otwory przy rogach pokrywy powietrza	▶ Czyszczenie**** lub wymiana całego zestawu dysz*** (patrz rys. 3a-c).

*W celu usunięcia usterki: Informacje w rozdziale "Dane techniczne" instrukcji obsługi część 1!

**patrz rozdział: "Użytkowanie zgodne z przeznaczeniem" Instrukcja obsługi część 1!

***Usuwanie userek: Proszę przeczytać rozdział: "Rozruch"!

****Usuwanie userek: Proszę przeczytać rozdział: "Konserwacja"!

W razie potrzeby można zwrócić się do pracowników serwisu producenta, patrz ostatnia strona.

Оглавление - Часть 2

2.1	Общие указания	37
2.2	Предупреждающие знаки	37
2.3	Правила техники безопасности .	38
2.4	Ввод в эксплуатацию	39
2.5	Техническое обслуживание	41
2.6	Вывод из эксплуатации	41
2.7	Принадлежности и запасные части	41
2.8	Условия предоставления гарантии	41
2.9	Устранение неисправностей.....	41

Иллюстрации находятся в начале руководства по эксплуатации.

2.1 Общие указания

Соблюдайте правила техники безопасности!

Прочитайте руководство по эксплуатации!

Регистрируйте выполнение проверок, настроек, технического обслуживания в журнале технического обслуживания. При возникновении вопросов указывайте наименование и номер по каталогу

2.2 Предупреждающие знаки

Внимание! Обращайте особое внимание на эти знаки!

Знак	Сигнальное слово	Степень опасности	Последствия несоблюдения
	ОПАСНО	Непосредственно угрожающая опасность	Смерть, тяжёлые травмы
	ПРЕДУПРЕЖДЕНИЕ	Потенциальная угроза	Смерть, тяжёлые травмы
	ОСТОРОЖНО	Возможная опасная ситуация	Травмы средней и лёгкой тяжести
	УКАЗАНИЕ	Возможная опасная ситуация	Опасность повреждения оборудования

Знак	Значение	Последствия несоблюдения
	Прочитайте руководство по эксплуатации	Lichamelijk letsel of dood van de bediener Опасность повреждения оборудования неправильная эксплуатация

инструмента. За пределами Германии могут иметь силу иные законодательные предписания (например, по технике безопасности), чем описанные в данном руководстве по эксплуатации.

Прочитайте руководство по эксплуатации перед работой с устройства, соблюдайте изложенные в нём требования и ежегодно инструктируйте операторов, работающих с устройством!

 **Внимание:** прочитайте и соблюдайте указания руководства по эксплуатации, часть 1!

Все рисунки, на которые в тексте даётся ссылка в виде (рисунок ...), находятся в части 1.

Компания оставляет за собой право на внесение технических изменений. Иллюстрации могут отличаться от оригинала.

Используемая энергия: только очищенный сжатый воздух, не содержащий конденсата или масла.

Класс мощности компрессора: определяющим является расход воздуха прибора/инструмента.

Знак	Значение	Знак	Значение
	Надевайте защитные очки!		Надевайте респиратор!
	Надевайте защитные наушники!		Надевайте защитные перчатки!
	Электростатический разряд!		Выполните заземление!
	Соблюдайте температурный режим!		Опасность ожога!
	Опасность взрыва!		Опасность спотыкания!

2.3 Правила техники безопасности



Опасно

Опасность взрыва!

- ▶ Выполнение работ во взрывоопасных зонах 0–20 запрещено!
- ▶ Соблюдайте максимально допустимое давление (см. руководство по эксплуатации, ч. 1, глава «Технические характеристики»!)
- ▶ В качестве источника энергии используйте только сжатый воздух!



Предупреждение

Резкое непредвиденное движение пневматического шланга при открывании быстродействующей муфты опасно.

- ▶ Крепко удерживайте пневматический шланг!



Предупреждение

При выполнении работ по техническому обслуживанию, ремонту, замене сопел, заливке или доливе краски:

- ▶ Отключите подачу сжатого воздуха!
- ▶ Сбросьте давление в устройстве.!



Предупреждение

Инструмент может иметь различную температуру!

- ▶ Соблюдайте предписанный температурный режим для конкретных рабочих материалов и самого инструмента, см. главу „Технические характеристики“!



Предупреждение

Шум во время работы.

- ▶ Надевайте защитные наушники!



Предупреждение

В процессе работы может возникнуть завихрение пыли, жидкостей и частиц грязи.

- ▶ Надевайте защитные очки!



Предупреждение

Образование красочного тумана и испарение растворителей!

- ▶ Обеспечьте хорошую вентиляцию помещения!
- ▶ Надевайте респиратор!
- ▶ Не допускайте попадания краски и растворителей на кожу и в глаза!



Предупреждение

Вероятность формирования электростатического заряда!

- ▶ Используйте пневматический шланг из антистатического материала!
- ▶ Заземлите пневматический шланг!



Осторожно

**Опасность спотыкания!
Пневматические шланги,
положенные по полу.**

- ▶ Избегайте или соблюдайте.



Указание

При использовании ёмкостей, находящихся под давлением

- ▶ дополнительно соблюдайте инструкции по эксплуатации этих ёмкостей!



- Предпринимайте необходимые меры по предотвращению ущерба для

окружающей среды, животных, своего здоровья и здоровья других людей, а также по предотвращению материального ущерба и несчастных случаев.

- Отдохнув, сконцентрировавшись, обеспечьте надлежащую эксплуатацию.
- Ремонт доверяйте только персоналу Schneider Druckluft GmbH или его авторизованным партнёрам по сервису.
- **Запрещается:** вносить изменения в конструкцию, использовать не по назначению, выполнять ремонт в аварийном режиме, использовать другие источники энергии; удалять или повреждать устройства безопасности, использовать устройство в негерметичном или неисправном состоянии, с неоригинальными запасными частями; превышать указанное допустимое рабочее давление (макс. + 10 %), работать без защитного снаряжения; транспортировать, обслуживать, ремонтировать, оставлять прибор под давлением без присмотра; использовать другие/непредписанные смазочные материалы; курить; работать с открытым огнём; удалять наклейки.
- **Запрещается** использовать взрыво- и огнеопасные чистящие средства; неправильно утилизировать остаточные материалы/чистящие средства.
- **Запрещается:** Использовать при производстве медикаментов и продуктов питания, использовать ненадлежащие материалы, допускать искрообразование.

2.4 Ввод в эксплуатацию

Перед вводом в эксплуатацию:

1. Ознакомьтесь с техническими характеристиками, чертежами, номерами позиций, правилами использования и правилами техники безопасности.



(см. также Руководство по эксплуатации, ч. 1, главы „Технические характеристики“ и „Использование по назначению“).

2. Осмотрите инструмент.
3. Не используйте инструмент при температуре ниже 5 °C.

- Используйте соответствующее сопло (рис. 3с).
- Соблюдайте инструкции производителя по подготовке краски.
- Залейте краску в бачок для краски (см. также Руководство по эксплуатации, ч. 1).

Подсоединение сжатого воздуха:

- Предварительно включить редуцирующий клапан фильтра.
- Прижмите быстродействующую муфту шланга к вставному ниппелю (поз. 01) (рис. 1а).
- Используйте осушитель, фильтр предварительной и сверхтонкой очистки и, при необходимости, фильтр с активированным углём.

Рабочий режим:

- Установите рабочее давление на редуцирующем клапане фильтра.
- Нажмите на спусковой рычаг (поз. 02).
- При использовании ёмкостей, находящихся под давлением, соблюдайте предписанное давление материала и воздуха, а также указания в Руководстве по эксплуатации, ч. 1, глава „Технические характеристики“.
- Держите пистолет на одинаковом расстоянии от объекта, прим. 15–25 см.
- Держите пистолет крепко и распыляйте краску непосредственно на объект.

Установки:

- Установка круглого факела (при наличии): регулятор круглого/плоского факела (поз. 04) находится в закрытом положении (рис. 2а).
- Установка плоского факела (при наличии): поверните регулятор круглого/плоского факела (поз. 04) влево. Возможна плавная регулировка ширины факела (рис. 2а).
- Установка плоского факела (при наличии): поверните воздушный колпачок (поз. 11) для установки горизонтального или вертикального факела (рис. 2b).

- У пистолетов-краскораспылителей со щелевым соплом эта установка отсутствует.
- Объём краски устанавливается с помощью регулятора (при наличии, поз. 03).
- Регулировка объёма воздуха (при наличии, поз. 08): вращение вправо — меньше воздуха (рис. 2а).

По окончании работы:

- Отсоедините быстродействующую муфту от вставного ниппеля (поз. 01) (рис. 1b).
- Немедленно очистите корпус с помощью подходящего чистящего средства.
- Не используйте для очистки содержащие углеводород галогенные растворители, трихлорметил, этилхлор и т.д.
- Не погружайте инструмент целиком в ванну/аппарат для очистки.

Смена сопла:

- Пистолет-краскораспылитель очищен и находится не под давлением.
 - Отверните регулятор подачи краски (поз. 03), нажмите на спусковой рычаг (поз. 02) и вытяните иглу сопла (рис. 3а).
 - В зависимости от типа пистолета-краскораспылителя:
Снимите воздушный колпачок (поз. 11), щелевое сопло (поз. 13) или накидную гайку (поз. 06) (см. рис. 3а).
 - Снимите крышку с помощью подходящего ключа (рис. 3b).
 - Монтаж нового комплекта сопла осуществляется в обратной последовательности.
- ⓘ Сопла являются быстроизнашивающимися деталями, поэтому всегда держите под рукой запасные сопла. Как правило, одновременно заменяется весь комплект сопла (рис. 3с).

2.5 Техническое обслуживание



Слегка смажьте штифт клапана.

- ▶ Не используйте для очистки или смазывания силиконсодержащие материалы.

2.6 Вывод из эксплуатации

Хранение: в чистом, сухом месте без пыли, при температуре не ниже 5 °С.

Храните краски/растворители в соответствии с действующими законодательными требованиями.

Утилизация: утилизируйте упаковку/инструмент/использованные материалы в соответствии с действующими законодательными требованиями.

2.7 Принадлежности и запасные части

Детальные чертежи и списки запасных частей для наших изделий можно посмотреть на сайте www.schneider-airsystems.com/td/. С вопросами обращайтесь в ближайшую сервисную службу Schneider Druckluft в вашей стране (список адресов находится в сервисном приложении) или у вашего дилера.

2.9 Устранение неисправностей

Соблюдайте правила техники безопасности и указания по техническому обслуживанию!

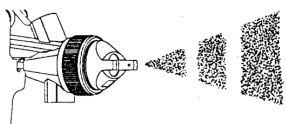
	Неисправность	Причина	Устранение
А	 <p>Струя краски прерывистая или выходит толчками</p>	Наклонное положение пистолета	▶ Переведите пистолет в положение, в котором бачок будет расположен вертикально
		Ослабление или повреждение крышки материала	▶ Затяните крышку или замените весь комплект сопла (см. рис. За-с)***
		Слишком высокая вязкость	▶ Уменьшите вязкость, используйте комплект сопла большего диаметра, откорректируйте установки
		Засорение вентиляционного отверстия в крышке или защите от каплепадения (поз. 09 или 14)	▶ Очистите****

2.8 Условия предоставления гарантии

Условия предъявления рекламации: исходное состояние всего устройства/квитанция о покупке.

В соответствии с законодательными требованиями вам предоставляется гарантия на производственные дефекты и дефекты материала:

только частное использование 2 года;
коммерческое использование 1 год

Исключения из гарантии:

быстроизнашивающиеся/расходные детали; неправильная эксплуатация; перегрузка/неправильное давление; внесение изменений в устройство/использование не по назначению; недостаточное/неправильное обслуживание/обслуживание не проводилось или смазка; ударные нагрузки; скопления пыли/грязи; недопустимый/неправильный режим работы; неправильный выбор энергии; необработанный/недостаточно подготовленный сжатый воздух; несоблюдение руководств по эксплуатации; неправильный обрабатываемый/эксплуатационный материал.

	Неисправность	Причина	Устранение
B	<p>Рисунок распределения краски проявляется только частично</p> 	Загрязнение или повреждение воздушного колпачка (поз. 11)	▶ Очистите**** или замените весь комплект сопла (см. рис. 3а-с)***
		Краска прилипает к соплу или детали повреждены	▶ Очистите**** или замените весь комплект сопла (см. рис. 3а-с)***
		Игла форсунки повреждена	▶ Замените весь комплект сопла (см. рис. 3а-с)***
C	<p>Неравномерный красочный рисунок с образованием капель</p> 	Загрязнение или повреждение сопла	▶ Очистите**** или замените весь комплект (см. рис. 3а-с)***
		Недостаточное рабочее давление (скоростной напор)	▶ Увеличьте рабочее давление (скоростной напор). Соблюдайте максимальное рабочее давление*
		Слишком высокая вязкость	▶ Уменьшите вязкость или увеличьте давление материала (поз. 18)
		Загрязнение воздушного колпачка (поз. 11)	▶ Очистите****
D	<p>Неравномерное распределение материала</p> 	Слишком высокое рабочее давление (скоростной напор)	▶ Уменьшите рабочее давление*
		Ослабление или повреждение щелевого сопла	▶ Затяните щелевое сопло (поз. 13) или замените весь комплект сопла
		Воздушный колпачок и сопло засорены краской	▶ Очистите**** или замените весь комплект сопла (см. рис. 3а-с)***
		Слишком низкая вязкость	▶ Увеличьте вязкость, используйте комплект сопла с меньшим диаметром
		Слишком низкая мощность компрессора	▶ Установите другое значение мощности*
		Слишком большая ширина струи	▶ Уменьшите ширину струи (поз. 4)

	Неисправность	Причина	Устранение
E	Концентрация материала в центре 	Избыточное нанесение материала	▶ Используйте комплект сопла меньшего размера. Уменьшите количество краски (поз. 03). Уменьшите давление материала (поз. 18).
		Недостаточное рабочее давление (скоростной напор)	▶ Увеличьте рабочее давление (скоростной напор). Соблюдайте максимальное рабочее давление*
		Слишком высокая вязкость	▶ Уменьшите вязкость или увеличьте давление материала (поз. 18)
F	Рисунок распределения краски смещён в сторону 	Загрязнение или деформация отверстий на выступах воздушного колпачка	▶ Очистите**** или замените весь комплект сопла (см. рис. За-с)***

*Устранение неисправностей: см. указания в Руководстве по эксплуатации, ч. 1, глава „Технические характеристики“!

**См. Руководство по эксплуатации, ч. 1, глава „Использование по назначению“!

***Устранение неисправностей: см. главу „Ввод в эксплуатацию“!

****Устранение неисправностей: см. главу „Техническое обслуживание“!

В случае необходимости обращайтесь к специалистам нашей Сервисной службы (см. информацию на последней странице).

Service

Deutschland

Schneider Druckluft GmbH
Ferdinand-Lassalle-Str. 43
D-72770 Reutlingen

☎ +49 (0) 71 21 9 59-2 44

☎ +49 (0) 71 21 9 59-2 69

E-Mail: service@tts-schneider.com

Schweiz

Tooltechnic Systems (Schweiz) AG
Moosmattstrasse 24
8953 Dietikon

☎ +41 - 44 744 27 27

☎ +41 - 44 744 27 28

E-Mail: info-ch@tts-schneider.com

Österreich

Tooltechnic Systems GmbH
Lützowgasse 14
A-1140 Wien

☎ +49 (0) 7121 959-156

☎ +49 (0) 7121 959-151

E-Mail: austria@tts-schneider.com

Slowakei / Slovensko

Schneider Slovensko
Novozamocka 165
SK-94905 Nitra

☎ 00421 / 37 / 6 522 775

☎ 00421 / 37 / 6 522 776

E-Mail: schneider@schneider-nr.sk

Tschechien/ Cesko

Schneider Bohemia, spol. s.r.o.
Sulkow 555
CZ-33021 Line

☎ 00420 / 3779 / 11 214

☎ 00420 / 3779 / 11 005

E-Mail: info@schneider-bohemia.cz

Ungarn / Magyarország

Schneider Légtechnika Kft.
Rákóczi u. 138
HU-7100 Szekszárd

☎ 0036 / 74 / 41 21 62

☎ 0036 / 74 / 31 92 14

E-Mail: info@schneider-legtechnika.hu

Frankreich / France

Tooltechnic Systems E.U.R.L
Marque Festool
47 Grande Allée du 12 Février 1934
Noisiel
77448 Marne La vallée Cedex 2

☎ (+33) -1- 60 06 64 30

☎ (+33) -1- 60 06 62 26

E-Mail: bkru@tts-festool.com

Niederlande / Nederland

Tooltechnic Systems BV
Coenecoop 715
2741 PW Waddinxveen
Postbus 39
2740 AA Waddinxveen

☎ (0031) 182 -621 9 40

☎ (0031) 182 -621 9 49

E-Mail: info-nl@tts-festool.com

Polen / Polska

Tooltechnic Systems (Polska) Sp.z.o.o.
ul. Mszczonowska 7
05-090 RASZYN, Janki k. W-wy

☎ +48 - 22 711 41 61

☎ +48 - 22 720 11 00

E-Mail: info-pl@tooltechnicsystems.com

Spanien / España

TTS Tooltechnic Systems, S.L.U.
Paseo de la Zona Franca 69-73
E-08038 Barcelona

☎ +34 93 264 3032

☎ +34 93 264 3033

E-Mail: info-es@tts-schneider.com

Россия / Rossiya

Tooltechnic Systems
ул. Красноказарменная, 13
111250, Москва

☎ (007) -495- 72195 85

☎ (007) -495- 361 22 09

E-Mail: info@tooltechnic.ru

<http://www.schneider-airsystems.com>