

Ⓚ	Originalbedienungsanleitung	Teil 1	I/1	Teil 2	II/1
Ⓚ	Original operating manual	Part 1	I/3	Part 2	II/9
Ⓚ	Notice d'utilisation d'origine	Partie 1	I/5	Partie 2	II/17
Ⓚ	Manual de instrucciones original	Parte 1	I/7	Parte 2	II/26
Ⓚ	Originele gebruiksaanwijzing	Deel 1	I/9	Deel 2	II/35
Ⓚ	Oryginalna instrukcja eksploatacji	Części 1	I/11	Części 2	II/43
Ⓚ	Оригинал Руководство по эксплуатации	Часть 1	I/13	Часть 2	II/52

## SUM 600-10-60 D

A 666 004

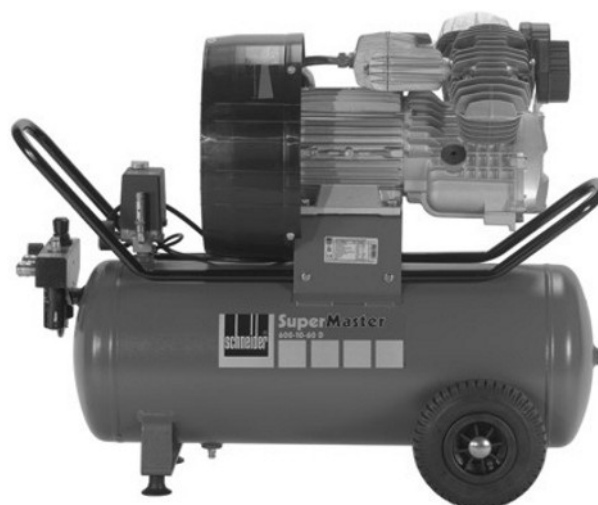

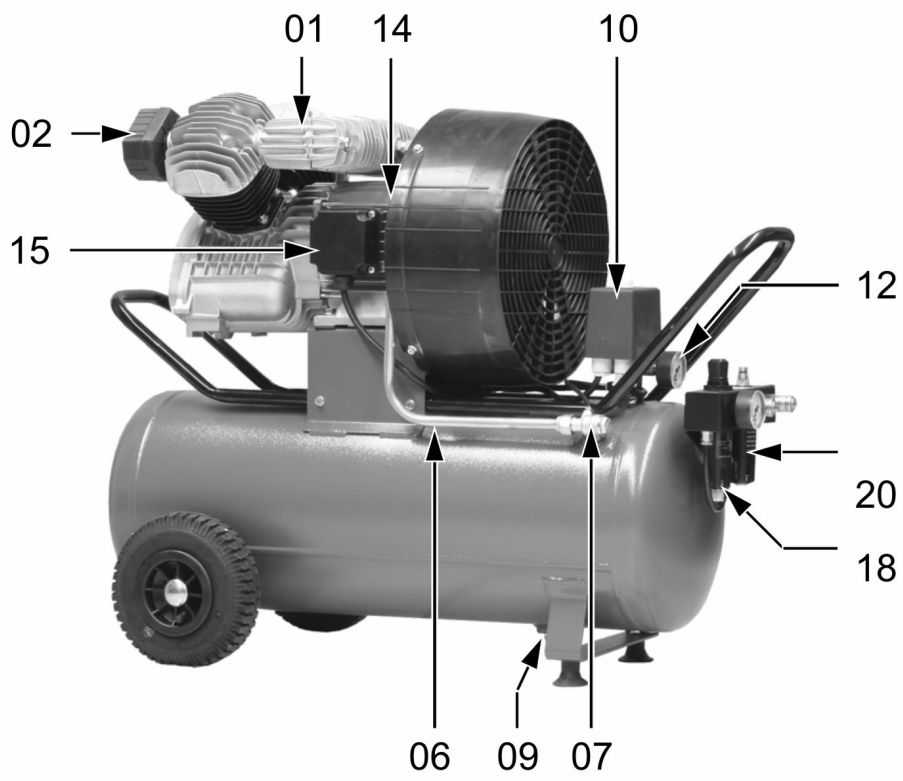

**1a**

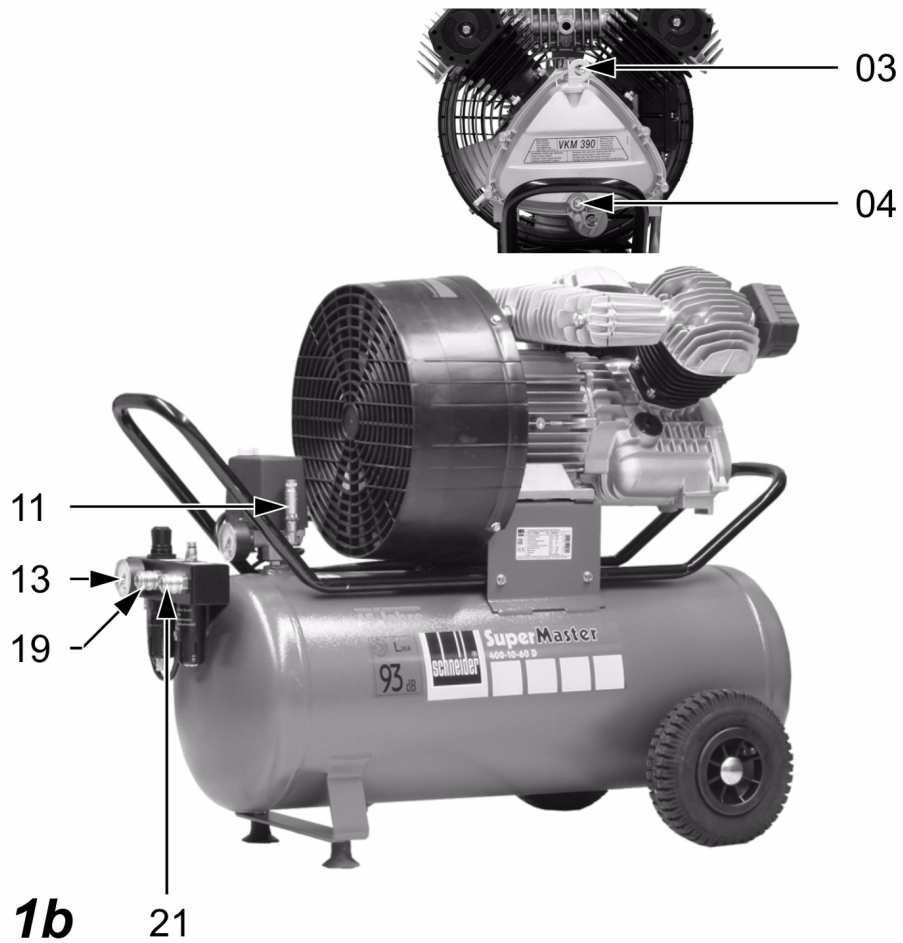

**1b**



2a



3a



4a

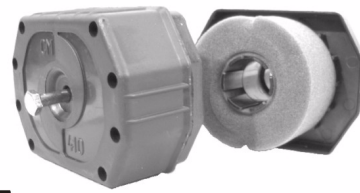

5a

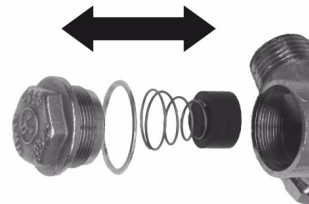

7a

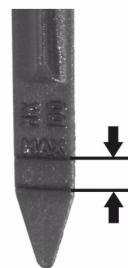

8a



## Inhaltsverzeichnis - Teil 1

1.1	Allgemeine Hinweise.....	1
1.2	Lieferumfang.....	1
1.3	Bestimmungsgemäße Verwendung .....	1
1.4	Technische Daten.....	1
1.5	Aufbau .....	1
1.6	Wartung .....	2
1.7	Prüfungen des Kompressors .....	2

Die angegebenen Abbildungen befinden sich am Anfang der Bedienungsanleitung.

### 1.1 Allgemeine Hinweise

**Sicherheitshinweise beachten!**

**Bedienungsanleitung lesen!**

### 1.4 Technische Daten

Ansaugleistung	560	l/min
Füllleistung	450	l/min
Spannung	400	V
Elektrische Absicherung (träge)	16	A
Motorleistung	3,0	kW
Höchste Betriebsdrehzahl	1440	U/min
Verdichtungsenddruck	10	bar
Einschaltdruck	8	bar
Behälterinhalt	60	l
Maximal zulässiger Betriebsüberdruck des Behälters	11	bar
Ölmenge <sup>1</sup>	1,5	l
L <sub>WA</sub> Schallleistungspegel nach DIN EN ISO 3744 (RL 2000/14/EG)	95	dB(A)
L <sub>PA4</sub> Schalldruckpegel in 4 m Abstand	75	dB (A)
Abmessungen: Breite x Tiefe x Höhe	980 x 480 x 780	mm
Gewicht	72	kg
Max. Anzahl der Schaltzyklen	10	1/h
Verhältnis Betriebszeit-Stillstand	60:40	--
Min. Abstand zur Wand	40	cm
Umgebungstemperatur	5-35	°C

<sup>1</sup> Erstbefüllung: mineralisches Öl, bis 10 °C. Unter 10 °C vollsynthetisches Öl verwenden.

### 1.5 Aufbau

- 01 Kompressoraggregat
- 02 Ansaugfilter
- 03 Ölmesstab
- 04 Ölablassschraube

**Achtung:** Bedienungsanleitung Teil 2 lesen und beachten!

Technische Änderungen vorbehalten. Abbildungen können vom Original abweichen.

### 1.2 Lieferumfang

- Kompressor mit Bedienungsanleitung
- Behälterbegleitpapiere Druckluftbehälter

### 1.3 Bestimmungsgemäße Verwendung

Der Kompressor eignet sich ausschließlich zur Druckluftherzeugung und -speicherung. Die Druckluft ist nur für Druckluftwerkzeuge/-geräte/-maschinen geeignet.

Jede andere Verwendung ist zweckentfremdet.

- 06 Druckrohr
- 07 Rückschlagventil
- 08 Behälter
- 09 Kondensatablassventil
- 10 Druckschalter mit EIN/AUS-Schalter

- 11 Sicherheitsventil
- 12 Manometer (Behälterdruck)
- 13 Manometer (Arbeitsdruck)
- 14 Elektromotor
- 15 Externer Motorschutzschalter
- 18 Filterdruckminderer
- 19 Schnellkupplung (gereinigte, geregelte Druckluft)
- 20 Nebelöler
- 21 Schnellkupplung (ölvernebelte Druckluft)

## 1.6 Wartung

### 1.6.1 Ansaugfilter reinigen

1. Ansaugfilter abschrauben. (Bild 5a)
2. Filtereinsatz mit Ausblaspistole reinigen, bei Bedarf Filtereinsatz wechseln.
3. Ansaugfilter anschrauben.

## 1.7 Prüfungen des Kompressors

Für diesen Kompressor wurde eine Baumusterprüfung durchgeführt, weshalb eine Prüfung vor Inbetriebnahme durch einen Sachverständigen **nicht** erforderlich ist. Die Baumusterkennzeichnung befindet sich auf dem Kompressor-Leistungsschild.

Wir empfehlen, den Behälter entsprechend seiner Beanspruchung nach 10 Jahren einer Druckprüfung durch eine „befähigte Person“ zu unterziehen.

Eine „befähigte Person“ ist sachkundig gemäß der Betriebssicherheitsverordnung (ehemals Sachkundiger).

Sprechen Sie mit unseren zugelassenen Servicepartnern. Diese haben Mitarbeiter, die eine Sachkundigenprüfung abgelegt haben.

- ① Die mitgelieferten Behälterpapiere sind Zulassungsdokumente und unbedingt für die ganze Lebensdauer des Behälters aufzubewahren. Diese Vorschriften sind nur für Deutschland gültig. Für andere Länder sind die entsprechenden Vorschriften gültig.

## Table of contents - Part 1

1.1	General information .....	3
1.2	Scope of delivery .....	3
1.3	Conventional use .....	3
1.4	Technical data .....	3
1.5	Components.....	3
1.6	Maintenance.....	4
1.7	Compressor inspections .....	4

The specified illustrations appear at the beginning of the Operating Instructions.

### 1.1 General information

**Observe the safety instructions!**

**Read the Instruction Manual!**

### 1.4 Technical data

Suction capacity	560	l/min
Filling capacity	450	l/min
Voltage	400	V
Electric protection, delayed-action	16	A
Motor output	3,0	kW
Max. operating speed	1440	rpm
Compression final pressure	10	bar
Switch-on pressure	8	bar
Vessel capacity	60	l
Maximum permissible working overpressure of vessel	11	bar
Oil quantity <sup>1</sup>	1,5	l
L <sub>WA</sub> Sound power level according to DIN EN ISO 3744 (RL 2000/14/EC)	95	dB(A)
L <sub>PA4</sub> Sound pressure level at distance of 4 m	75	dB(A)
Overall dimensions: width x depth x height	980 x 480 x 780	mm
Weight	72	kg
Max. number of switching cycles	10	1/h
Operation/Downtime ratio	60:40	--
Min. distance to wall	40	cm
Ambient temperature	5-35	°C

<sup>1</sup>. Initial filling: mineral oil up to 10 °C. Under 10 °C, use fully synthetic oil.

### 1.5 Components

01	Compressor unit	06	Pressure pipe
02	Intake filter	07	Check valve
03	Oil dipstick	08	Vessel
04	Oil drain screw	09	Condensate drain valve
		10	Pressure switch with ON/OFF switch

**Note:** Read and memorise part 2 of the instruction manual!

Subject to technical modifications. Illustrations may deviate from the original.

### 1.2 Scope of delivery

- Compressor with instruction manual
- Documents accompanying compressed air vessel

### 1.3 Conventional use

The compressor is designed for generating and storing compressed air only. Compressed air is only suitable for compressed air tools/devices/machines.

Any other type of use is considered contrary to the intended use.

- 11 Safety valve
- 12 Pressure gauge (vessel pressure)
- 13 Pressure gauge (working pressure)
- 14 Electric motor
- 15 External protective motor switch
- 18 Filter pressure reducer
- 19 Quick-action coupling (clean, regulated compressed air)
- 20 Mist oiler
- 21 Quick-action coupling (oil-mist compressed air)

## 1.6 Maintenance

### 1.6.1 Cleaning the intake filter

- 1. Unscrew the intake filter. (Fig. 5a)
- 2. Clean the filter insert using the blow gun, exchange the filter insert if necessary.
- 3. Screw the intake filter back on.

## 1.7 Compressor inspections

This compressor is subject to a type approval inspection. As a result, inspections by an authorised expert prior to commissioning are **no longer necessary**. The prototype identification code is located on the compressor specification plate.

We recommend that a "qualified person" perform a pressure test on the vessel after 10 years, depending on general levels of wear and tear.

A "qualified person" should be well informed about Ordinance on Industrial Safety and Health (formerly authorised expert)

Contact any of our approved service partners. Most of our service partners have employees with expert qualifications.

- ① The papers accompanying the vessel are approval documents and must be kept throughout the service life of the vessel. These specifications only apply in Germany. Equivalent regulations apply in other countries.



## Table des matières - partie 1

1.1	Généralités .....	5
1.2	Éléments fournis.....	5
1.3	Consignes d'utilisation .....	5
1.4	Caractéristiques techniques.....	5
1.5	Structure .....	5
1.6	Entretien .....	6
1.7	Contrôles du compresseur.....	6

Les illustrations indiquées se trouvent au début de la notice d'utilisation.

### 1.1 Généralités

**Tenir compte des consignes de sécurité!**

**Lire la notice d'utilisation!**

**Attention :** consulter et respecter les consignes du mode d'emploi, partie 2 !

### 1.4 Caractéristiques techniques

Débit d'aspiration	560	l/min
Débit de remplissage	450	l/min
Tension	400	V
Fusible (à action retardée)	16	A
Puissance du moteur	3,0	kW
Vitesse maximale en fonctionnement	1440	tr/min
Pression finale de compression	10	bars
Pression d'enclenchement	8	bars
Capacité de la cuve	60	l
Surpression maximale admissible de la cuve	11	bars
Quantité d'huile <sup>1</sup>	1,5	l
Niveau de puissance acoustique L <sub>WA</sub> selon DIN EN ISO 3744 (directive 2000/14/CE)	95	dB (A)
Niveau de pression acoustique L <sub>pA4</sub> à une distance de 4 m	75	dB (A)
Dimensions : largeur x profondeur x hauteur	980 x 480 x 780	mm
Poids	72	kg
Nombre max. de cycles de commutation	10	1/h
Rapport durée de service/arrêt	60:40	--
Distance min. par rapport au mur	40	cm
Température ambiante	5-35	°C

<sup>1</sup>. Premier remplissage : huile minérale, jusqu'à 10 °C. En deçà de 10 °C, utiliser de l'huile entièrement synthétique.

### 1.5 Structure

01	Groupe de compresseur	04	Vis de vidange d'huile
02	Filtre d'aspiration	06	Tube de pression
03	Jauge d'huile	07	Clapet anti-retour
		08	Cuve

Sous réserve de modifications techniques. Les illustrations peuvent différer du produit original.

### 1.2 Éléments fournis

- Compresseur avec mode d'emploi
- Papiers d'accompagnement cuve à air comprimé

### 1.3 Consignes d'utilisation

Le compresseur convient exclusivement pour la production et l'accumulation d'air comprimé. L'air comprimé convient uniquement pour les outils / appareils / machines à air comprimé.

Toute autre utilisation est détournée de sa destination première.

- 09 Soupape de vidange des produits de condensation
- 10 Pressostat avec commande marche/arrêt
- 11 Soupape de sûreté
- 12 Manomètre (pression de la cuve)
- 13 Manomètre (pression effective)
- 14 Moteur électrique
- 15 Disjoncteur externe de protection du moteur
- 18 Manodétendeur de filtre
- 19 Raccord pompier (air comprimé purifié, régulé)
- 20 Graisseur à brouillard d'huile
- 21 Raccord rapide (air comprimé lubrifié par brouillard d'huile)

## 1.6 Entretien

### 1.6.1 Nettoyage du filtre d'aspiration

1. Dévisser le filtre d'aspiration. (Figure 5a)
2. Nettoyer l'élément filtrant à l'aide d'un pistolet souffleur ; remplacer l'élément filtrant, si nécessaire.
3. Visser le filtre d'aspiration.

## 1.7 Contrôles du compresseur

Une épreuve du type de construction a été réalisée pour ce compresseur ; c'est pourquoi un contrôle avant mise en service par un spécialiste n'est **pas** nécessaire. Le marquage du type de construction se trouve sur la plaque signalétique du compresseur.

Selon sa sollicitation, nous recommandons de soumettre après une période de 10 ans la cuve à un contrôle de pression par une "personne qualifiée".

Une "personne qualifiée" est une personne compétente au sens de l'ordonnance allemande sur la sécurité d'exploitation.

Parlez-en avec nos partenaires de service autorisés. Ceux-ci disposent de collaborateurs ayant passé un examen adéquat.

- ① Les papiers joints à la cuve sont des documents d'homologation et doivent être impérativement conservés pendant toute la durée de vie de la cuve. Ces dispositions ne s'appliquent qu'à l'Allemagne. Pour les autres pays, ce sont les dispositions correspondantes qui s'appliquent.

# Índice - Parte 1

1.1	Indicaciones generales.....	7
1.2	Suministro .....	7
1.3	Uso previsto .....	7
1.4	Datos técnicos.....	7
1.5	Composición.....	7
1.6	Mantenimiento .....	8
1.7	Comprobaciones del compresor ..	8

Las figuras indicadas se encuentran al principio del manual de instrucciones.

## 1.1 Indicaciones generales

**Deben observarse las indicaciones de seguridad.**

**Leer el manual de instrucciones.**

## 1.4 Datos técnicos

Potencia de aspiración	560	l/min
Capacidad de llenado	450	l/min
Tensión	400	V
Protección por fusible (retardado)	16	A
Potencia del motor	3,0	kW
Número máximo de revoluciones de servicio	1440	rpm
Presión final de compresión	10	bar
Presión de conexión	8	bar
Volumen del depósito	60	l
Sobrepresión de servicio máxima admisible para el depósito	11	bar
Volumen de aceite <sup>1</sup>	1,5	l
L <sub>WA</sub> Nivel de potencia sonora según DIN EN ISO 3744 (RL 2000/14/CE)	95	dB (A)
Nivel de intensidad sonora L <sub>PA4</sub> a 4 m de distancia	75	dB (A)
Dimensiones: ancho x profundidad x alto	980 x 480 x 780	mm
Peso	72	kg
Número máx. de ciclos de conmutación	10	1/h
Relación tiempo de servicio/parada	60:40	--
Distancia mín. respecto a la pared	40	cm
Temperatura ambiente	5-35	°C

<sup>1</sup>. Primer llenado: aceite mineral, hasta 10 °C. Por debajo de 10 °C, utilizar aceite totalmente sintético.

## 1.5 Composición

- 01 Grupo de compresión
- 02 Filtro de aspiración
- 03 Varilla de nivel de aceite

**Atención:** leer y observar el manual de instrucciones, parte 2.

Reservado el derecho a introducir modificaciones técnicas. Las ilustraciones pueden variar con respecto al original.

## 1.2 Suministro

- Compresor con manual de instrucciones
- Documentación del depósito de aire comprimido

## 1.3 Uso previsto

El compresor ha sido diseñado exclusivamente para generar y almacenar aire comprimido. El aire comprimido solamente es apto para herramientas, aparatos o máquinas neumáticas.

Cualquier otro uso se considera inadecuado.

- 04 Tornillo de purga de aceite
- 06 Tubo de presión
- 07 Válvula antirretorno
- 08 Depósito

- 09 Válvula de purga de agua condensada
- 10 Presostato con interruptor de conexión/desconexión
- 11 Válvula de seguridad
- 12 Manómetro (presión del depósito)
- 13 Manómetro (presión de trabajo)
- 14 Motor eléctrico
- 15 Disyuntor externo
- 18 Reductor de la presión del filtro
- 19 Acoplamiento rápido (aire comprimido regulado y limpio)
- 20 Lubricador por neblina
- 21 Acoplamiento rápido (aire comprimido lubricado por neblina)

## 1.6 Mantenimiento

### 1.6.1 Limpieza del filtro de aspiración

1. Desenroscar el filtro de aspiración. (Fig. 5a)
2. Limpiar el inserto filtrante con una pistola de soplado; cambiarlo en caso necesario.
3. Volver a enroscar el filtro.

## 1.7 Comprobaciones del compresor

Para este compresor se ha realizado una comprobación de modelo constructivo, por lo que **no** es necesario que sea comprobado por un perito antes de la primera puesta en servicio. La identificación del modelo constructivo figura en la placa de características del compresor.

Recomendamos que pasados 10 años se encargue a una "persona capacitada" que haga la comprobación de la presión atendiendo al desgaste que presente el contenedor.

En términos de la normativa alemana sobre seguridad funcional se considera una "persona capacitada" a cualquier experto.

Póngase en contacto con alguna de nuestras empresas colaboradoras. Estas cuentan con personal que dispone de la correspondiente certificación como experto.

① La documentación referente al depósito que se entrega junto con el compresor es documentación relativa a homologación y permisos, por lo que se debe conservar durante toda la vida útil de dicho depósito. Estas prescripciones solo son aplicables en Alemania. En el resto de países se aplicará la normativa nacional correspondiente.

## Inhoudsopgave - deel 1

1.1	Algemene aanwijzingen .....	9
1.2	Leveringsomvang .....	9
1.3	Toepassing conform de bepalingen .....	9
1.4	Technische gegevens .....	9
1.5	Opbouw .....	9
1.6	Onderhoud .....	10
1.7	Controle van de compressor .....	10

De vermelde afbeeldingen staan in het begin van de gebruiksaanwijzing.

### 1.1 Algemene aanwijzingen

**Veiligheidsaanwijzingen in acht nemen!**  
**Gebruiksaanwijzing doorlezen!**

### 1.4 Technische gegevens

Aanzuigvermogen	560	l/min
Vulcapaciteit	450	l/min
Spanning	400	V
Elektrische bescherming (traag)	16	A
Motorvermogen	3,0	kW
Hoogste bedrijfstoerental	1440	omw/min
Compressie-einddruk	10	bar
Inschakeldruk	8	bar
Containerinhoud	60	l
Maximaal toelaatbare bedrijfsoverdruk van de container	11	bar
Oliehoeveelheid <sup>1</sup>	1,5	l
L <sub>WA</sub> Geluidsvermogensniveau conform DIN EN ISO 3744 (RL 2000/14/EG)	95	dB(A)
L <sub>PA4</sub> Geluidsdrukkniveau op 4 m afstand	75	dB(A)
Afmetingen: breedte x diepte x hoogte	980 x 480 x 780	mm
Gewicht	72	kg
Max. aantal schakelcycli	10	1/h
Verhouding bedrijfstijd-stilstand	60:40	--
Min. afstand tot de wand	40	cm
Omgevingstemperatuur	5-35	°C

<sup>1</sup>. Eerste vulling: minerale olie, tot 10 °C. Onder 10 °C volsynthetische olie gebruiken.

### 1.5 Opbouw

- 01 Compressoraggregaat
- 02 Aanzuigfilter
- 03 Oliemeetstok
- 04 Olieaftapschroef

**Let op:** gebruiksaanwijzing deel 2 lezen en in acht nemen!

Technische wijzigingen voorbehouden. Afbeeldingen kunnen van het origineel afwijken.

### 1.2 Leveringsomvang

- Compressor met gebruiksaanwijzing
- Containerdocumenten persluchtcontainer

### 1.3 Toepassing conform de bepalingen

De compressor is uitsluitend bestemd voor de opwekking en opslag van perslucht. De perslucht is alleen geschikt voor persluchtgereedschap/-apparatuur/-machines.

Ieder ander gebruik is oneigelijk.

- 06 Drukbus
- 07 Terugslagventiel
- 08 Container
- 09 Condensaataftapventiel
- 10 Drukschakelaar met IN/UIT-schakelaar

- 11 Veiligheidsventiel
- 12 Manometer (containerdruk)
- 13 Manometer (werkdruk)
- 14 Elektromotor
- 15 Externe motorveiligheidsschakelaar
- 18 Filterdrukvermindering
- 19 Snelkoppeling (gereinigde, geregelde perslucht)
- 20 Olievernevelaar
- 21 Snelkoppeling (olievernevelde perslucht)

## 1.6 Onderhoud

### 1.6.1 Aanzuigfilter reinigen

1. Aanzuigfilter afschroeven. (Afbeelding 5a)
2. Filterinzet met uitblaaspistool reinigen, indien nodig filterinzet vervangen.
3. Aanzuigfilter opschroeven.

## 1.7 Controle van de compressor

Voor deze compressor is een typeonderzoek uitgevoerd en daarom is er geen keuring vóór inwerkingstelling door een deskundige vereist. De typeaanduiding bevindt zich op het typeplaatje van de compressor.

Wij raden aan de container in overeenstemming met de belasting na 10 jaar door een „bevoegd persoon“ aan een drukcontrole te laten onderwerpen.

Een „bevoegd persoon“ is ter zake kundig conform de bedrijfsveiligheidsverordening (voorheen deskundige).

Neem contact op met onze erkende servicepartners. Deze hebben medewerkers die een expertisetoets afgelegd hebben.

① De bijgeleverde containerpapieren zijn toelatingsdocumenten en moeten onvoorwaardelijk voor de gehele levensduur van de container bewaard worden. Deze voorschriften zijn alleen voor Duitsland geldig. Voor andere landen zijn de respectievelijke voorschriften geldig.

## Spis treści - części 1

1.1	Wskazówki ogólne.....	11
1.2	Zakres dostawy .....	11
1.3	Użytkowanie zgodne z przeznaczeniem.....	11
1.4	Dane techniczne .....	11
1.5	Konstrukcja.....	11
1.6	Konserwacja.....	12
1.7	Kontrola sprężarki.....	12

Podane rysunki znajdują się w załączniku instrukcji obsługi.

### 1.1 Wskazówki ogólne

**Należy przestrzegać wskazówek dotyczących bezpieczeństwa!**

**Należy przeczytać instrukcję obsługi!**

### 1.4 Dane techniczne

Wydajność wyjściowa	560	l/min
Wydajność napełniania	450	l/min
Napięcie	400	V
Bezpieczniki elektryczne (bierne)	16	A
Moc silnika	3,0	kW
Maks. robocza prędkość obrotowa	1440	obr./min
Końcowe ciśnienie sprężania	10	bar
Ciśnienie włączania	8	bar
Pojemność zbiornika	60	l
Maks. dopuszczalne ciśnienie robocze zbiornika	11	bar
Ilość oleju <sup>1</sup>	1,5	l
Moc akustyczna L <sub>WA</sub> wg DIN EN ISO 3744 (Dyrektywa RL 2000/14/WE)	95	dB(A)
Poziom ciśnienia akustycznego L <sub>PA4</sub> mierzony w odległości 4 m	75	dB(A)
Wymiary: szer. x głęb. x wys.	980 x 480 x 780	mm
Ciężar	72	kg
Maks. ilość cykli przełączania	10	1/h
Stosunek czasu pracy do czasu postoju	60:40	--
Min. odstęp od ściany	40	cm
Temperatura otoczenia	5-35	°C

<sup>1</sup>. Pierwsze napełnienie: olej mineralny, do 10 °C. Poniżej 10 °C należy stosować olej syntetyczny.

### 1.5 Konstrukcja

- 01 Agregat sprężarkowy
- 02 Filtr ssawny

**Uwaga:** Należy przeczytać i stosować się do części 2 instrukcji obsługi!

Możliwość zmian technicznych zastrzeżona. Ilustracje mogą różnić się od oryginału.

### 1.2 Zakres dostawy

- Sprężarka wraz z instrukcją obsługi
- Dokumentacja załączona do zbiornika sprężonego powietrza

### 1.3 Użytkowanie zgodne z przeznaczeniem

Sprężarka przeznaczona jest wyłącznie do wytwarzania i magazynowania sprężonego powietrza. Sprężone powietrze może być stosowane tylko w narzędziach, urządzeniach i maszynach pneumatycznych. Każde inne zastosowanie jest niezgodne z przeznaczeniem.

- 03 Prętowy wskaźnik poziomu oleju
- 04 Śruba spustowa oleju
- 06 Przewód ciśnieniowy
- 07 Zawór zwrotny

- 08 Zbiornik
- 09 Zawór spustowy kondensatu
- 10 Przełącznik ciśnieniowy z przełącznikiem WŁ./WYŁ.
- 11 Zawór bezpieczeństwa
- 12 Manometr (ciśnienie zbiornika)
- 13 Manometr (ciśnienie robocze)
- 14 Silnik elektryczny
- 15 Zewnętrzny wyłącznik ochrony silnika
- 18 Reduktor ciśnienia z filtrem
- 19 Szybkozłączka (oczyszczone, regulowane powietrze sprężone)
- 20 Naolejacz
- 21 Szybkozłączka (sprężone powietrze z zawartością oleju)

## 1.6 Konserwacja

### 1.6.1 Czyszczenie filtra ssawnego

1. Odkręcić filtr ssawny. (Ilustracja 5a)
2. Oczyszczyć wkład filtra za pomocą pistoletu nadmuchowego, w razie potrzeby wymienić wkład.
3. Dokręcić filtr ssawny.

## 1.7 Kontrola sprężarki

Dla sprężarki tej została wykonana kontrola typu konstrukcyjnego, dlatego też **nie** ma potrzeby przeprowadzania kontroli przez rzeczoznawcę przed jej uruchomieniem. Oznaczenie typu konstrukcyjnego znajduje się na tabliczce znamionowej sprężarki.

Po upływie 10 lat zaleca się poddanie zbiornika, odpowiednio do stanu jego zużycia, kontroli ciśnienia wykonywanej przez uprawnioną osobę.

Osoba uprawniona to osoba biegła w tym zakresie zgodnie z przepisami rozporządzenia dotyczącego bezpieczeństwa eksploatacji (dawniej rzeczoznawca).

Należy skonsultować się z partnerami serwisowymi. Zatrudniają oni pracowników, którzy uzyskali odpowiednie uprawnienia.

① Dokumenty dostarczane ze zbiornikiem to dokumenty potwierdzające dopuszczenie do eksploatacji, które należy przechowywać przez cały okres użytkowania zbiornika. Przepisy te obowiązują jedynie na terenie Niemiec. W przypadku innych krajów należy stosować się do obowiązujących przepisów lokalnych.



## Оглавление Часть 1

1.1	Общие указания .....	13
1.2	Комплект поставки .....	13
1.3	Использование по назначению .	13
1.4	Технические характеристики ....	13
1.5	Конструкция.....	14
1.6	Техническое обслуживание .....	14
1.7	Испытания компрессора .....	14

Иллюстрации находятся в начале руководства по эксплуатации.

### 1.1 Общие указания

**Соблюдайте правила техники безопасности!**

**Прочитайте руководство по эксплуатации!**

**Внимание:** прочитайте и соблюдайте указания руководства по эксплуатации, часть 2!

### 1.4 Технические характеристики

Производительность всасывания	560	л/мин
Производительность нагнетания	450	л/мин
Напряжение	400	В
Электрический предохранитель (инерционный)	16	А
Мощность двигателя	3,0	кВт
Макс. рабочая частота вращения	1440	об/мин
Конечное давление сжатия	10	бар
Давление включения	8	бар
Объём ресивера	60	л
Макс. допустимое превышение рабочего давления ресивера	11	бар
Количество масла <sup>1</sup>	1,5	л
L <sub>WA</sub> Уровень мощности звуковых колебаний согласно DIN EN ISO 3744 (RL 2000/14/EG)	95	дБ (А)
L <sub>PA4</sub> Уровень звукового давления на расстоянии 4 м	75	дБ (А)
Размеры: Ширина x Глубина x Высота	980 x 480 x 780	мм
Масса	72	кг
Макс. кол-во циклов включения	10	1/ч
Соотношение между временем работы и простоя	60:40	--
Мин. расстояние до стены	40	см
Температура окружающей среды	5-35	°С

<sup>1</sup>. Первая заправка: минеральное масло, до 10 °С. При температуре ниже 10 °С применяйте масло на синтетической основе.

Компания оставляет за собой право на внесение технических изменений. Иллюстрации могут отличаться от оригинала.

### 1.2 Комплект поставки

- Компрессор с руководством по эксплуатации
- Сопроводительные документы на ресивер сжатого воздуха

### 1.3 Использование по назначению

Компрессор предназначен исключительно для производства и аккумуляции сжатого воздуха. Сжатый воздух пригоден только для эксплуатации пневмоинструмента/-агрегатов/-станков.

Использование в любых других целях является использованием не по назначению.

## 1.5 Конструкция

- 01 Компрессорный агрегат
- 02 Всасывающий фильтр
- 03 Щуп для определения уровня масла
- 04 Резьбовая пробка маслосливного отверстия
- 06 Напорная труба
- 07 Обратный клапан
- 08 Ресивер
- 09 Клапан для слива конденсата
- 10 Пневматический выключатель с выключателем ВКЛ./ВЫКЛ.
- 11 Предохранительный клапан
- 12 Манометр (давление в ресивере)
- 13 Манометр (рабочее давление)
- 14 Электродвигатель
- 15 Внешний защитный автомат двигателя
- 18 Редукционный клапан фильтра
- 19 Быстродействующая муфта (очищенный, отрегулированный сжатый воздух)
- 20 Маслораспылитель
- 21 Быстродействующая муфта (сжатый воздух, содержащий масло)

## 1.6 Техническое обслуживание

### 1.6.1 Чистка всасывающего фильтра

- 1. Отвинтите всасывающий фильтр. (Рис. 5а)
- 2. Очистите фильтрующий элемент с помощью продувочного пистолета, при

необходимости замените фильтрующий элемент.

- 3. Приверните всасывающий фильтр.

## 1.7 Испытания компрессора

Данный компрессор прошёл типовые испытания, поэтому проведение проверки перед вводом в эксплуатацию силами специалиста **не** требуется. Обозначение типа имеется на фирменной табличке компрессора.

Мы рекомендуем через 10 лет подвергнуть ресивер испытанию давлением в соответствии с его условиями эксплуатации квалифицированным специалистом.

Квалифицированный специалист уполномочен на проведение этих работ постановлением о производственной безопасности.

Обратитесь к нашим партнёрам по сервису, имеющим лицензию. В их штате имеются сотрудники соответствующей квалификации.

① Входящие в комплект компрессора документы на ресивер являются разрешительными документами и их необходимо хранить в течение всего срока службы ресивера. Данные предписания действуют только в Германии. В других странах имеют силу соответствующие региональные предписания.

**DE EG-Konformitätserklärung**

Wir erklären in alleiniger Verantwortung, dass dieses Produkt mit folgenden Richtlinien und Normen übereinstimmt: 98/37/EG (bis 28.12.2009); 2006/42/EG (ab 29.12.2009); 97/23/EG (Modul A); 87/404/EWG; 2000/14/EG; 2004/108/EG; 2006/95/EG; DIN EN ISO 3744 / 12100; DIN EN 1012/ 60204-1 / 55014-1 / 286-1, EN 61000-3-2, -3-3, -3-11.

**Kolbenkompressor:** SUM 600-10-60 D **Serien-Nr.:** A676004 **Jahr der CE-Kennzeichnung:** 2009

**Konformitätsbewertungsverfahren:**

Interne Fertigungskontrolle nach 97/23/EG Anhang III, Modul A		Interne Fertigungskontrolle mit Begutachtung der technischen Unterlagen und regelmäßiger Prüfung nach 2000/14/EG Anhang VI – Prozedur 2	
<b>Baumusterkennzeichen:</b> ZUA 233/126		Schallleistungspegel $L_{WA}$ nach DIN EN ISO 3744 (RL 2000/14/EG) <b>Messwert:</b> 94 dB(A) <b>Garantierter Wert:</b> 95 dB(A) <b>Zertifikat-Registrier-Nr.:</b> OR/625684/019	
<b>Benannte Stelle:</b> 0036	TÜV SÜD INDUSTRIE SERVICE GMBH Dudenstr. 28 D-68167 Mannheim	<b>Benannte Stelle:</b> 0036	TÜV SÜD INDUSTRIE SERVICE GMBH Westendstr. 199 D-80686 München

Der Unterzeichner ist Leiter Forschung und Entwicklung; Dokumentationsbeauftragter

**GB EC Declaration of Conformity**

We declare under our sole responsibility that this product complies with the following guidelines and standards: 98/37/EC (up to 28.12.2009); 2006/42/EC (from 29.12.2009); 97/23/EC (module A); 87/404/EEC; 2000/14/EC; 2004/108/EC; 2006/95/EC; DIN EN ISO 3744 / 12100; DIN EN 1012 / 60204-1 / 55014-1 / 286-1, EN 61000-3-2, -3-3, -3-11.

**Piston compressor:** SUM 600-10-60 D **Serial no.:** A676004 **Year of CE mark:** 2009

**Conformity evaluation procedure:**

Internal control of production according to 97/23/EC annex III, module A		Internal control of production with assessment of technical documentation and periodical checking according to 2000/14/EC annex VI – procedure 2	
<b>Sign of type:</b> ZUA 233/126		Sound power level $L_{WA}$ according to DIN EN ISO (RL 2000/14/EC) <b>Measured value:</b> 94 dB(A) <b>Guaranteed value:</b> 95 dB(A) <b>Certificate-registry-no.:</b> OR/625684/019	
<b>Nominated centre:</b> 0036	TÜV SÜD INDUSTRIE SERVICE GMBH Dudenstr. 28 D-68167 Mannheim	<b>Nominated centre:</b> 0036	TÜV SÜD INDUSTRIE SERVICE GMBH Westendstr. 199 D-80686 München

Undersigned is Head of research and development; Documentation representative

**F Déclaration de conformité CE**

Nous déclarons, sous notre seule responsabilité, que ce produit est conforme aux directives et normes suivantes : 98/37/CE (jusqu'au 28.12.2009) ; 2006/42/CE (à partir du 29.12.2009) ; 97/23/CE (module A) ; 87/404/CEE ; 2000/14/CE ; 2004/108/CE ; 2006/95/CE ; DIN EN ISO 3744 / 12100 ; DIN EN 1012 / 60204-1 / 55014-1 / 286-1, EN 61000-3-2, -3-3, -3-11.

**Compresseur à pistons :** SUM 600-10-60 D **N° de série :** A676004 **Année du marquage CE :** 2009

**Méthode d'évaluation de la conformité :**

Contrôle interne de la production selon 97/23/CE annexe III, module A		Contrôle interne de la production avec évaluation de la documentation technique et contrôle périodique selon 2000/14/CE annexe VI – procédure 2	
<b>Signe de type :</b> ZUA 233/126		Niveau de puissance acoustique $L_{WA}$ selon DIN EN ISO 3744 (directive 2000/14/CE) <b>Valeur mesurée :</b> 94 dB(A) <b>Valeur garantie :</b> 95 dB(A) <b>Certificat- numéro d'enregistrement :</b> OR/625684/019	
<b>Organisme notifié :</b> 0036	TÜV SÜD INDUSTRIE SERVICE GMBH Dudenstr. 28 D-68167 Mannheim	<b>Organisme notifié :</b> 0036	TÜV SÜD INDUSTRIE SERVICE GMBH Westendstr. 199 D-80686 München

Signataire est Directeur de recherche et développement; Responsable de documentation

**E Declaración de conformidad CE**

Por la presente declaramos bajo nuestra exclusiva responsabilidad que este producto cumple con las siguientes directivas y normas: 98/37/CE (hasta 28.12.2009); 2006/42/CE (desde 29.12.2009); 97/23/CE (módulo A); 87/404/CEE; 2000/14/CE; 2004/108/CE; 2006/95/CE; DIN EN ISO 3744 / 12100; DIN EN 1012 / 60204-1 / 55014-1 / 286-1, EN 61000-3-2, -3-3, -3-11.

**Compresor de pistón:** SUM 600-10-60 D **N.º serie:** A676004 **Año del mercado "CE" de conformidad:** 2009

**Procedimiento de evaluación de la conformidad:**

Control de la producción según 97/23/CE anexo III, módulo A		Control de la producción con evaluación de la documentación técnica y comprobaciones periódicas según 2000/14/CE anexo VI – Procedimiento 2	
<b>Identificación de la muestra tipo:</b> ZUA 233/126		$L_{WA}$ Nivel de potencia sonora según DIN EN ISO 3744 (Directiva 2000/14/CE) <b>Valor registrado:</b> 94 dB(A) <b>Valor garantizado:</b> 95 dB(A) <b>Certificado-Registro n.º:</b> OR/625684/019	
<b>Organismo notificado:</b> 0036	TÜV SÜD INDUSTRIE SERVICE GMBH Dudenstr. 28 D-68167 Mannheim	<b>Organismo notificado:</b> 0036	TÜV SÜD INDUSTRIE SERVICE GMBH Westendstr. 199 D-80686 München

El firmante es Director de investigación y desarrollo; Responsable de documentación

**NL EG-conformiteitsverklaring**

Wij verklaren in uitsluitende verantwoording dat dit product overeenkomt met de volgende richtlijnen en normen: 98/37/EG (tot 28.12.2009); 2006/42/EG (vanaf 29.12.2009); 97/23/EG (module A); 87/404/EWG; 2000/14/EG; 2004/108/EG; 2006/95/EG; DIN EN ISO 3744 / 12100; DIN EN 1012 / 60204-1 / 55014-1 / 286-1, EN 61000-3-2, -3-3, -3-11.

**Zuigercompressor:** SUM 600-10-60 D **Serien-nr.:** A676004 **Jaar van de CE-markering:** 2009

**Conformiteitbeoordelingsprocedure:**

Interne fabricagecontrole volgens 97/23/EG bijlage III, module A		Interne fabricagecontrole met beoordeling van de technische documentatie en periodieke controles volgens 2000/14/EG bijlage VI – Procedure 2	
<b>Type indicator:</b> ZUA 233/126		Geluidsvermogensniveau $L_{WA}$ volgens DIN EN ISO 3744 (RL 2000/14/EG) <b>Meetwaarde:</b> 94 dB(A) <b>Gegarandeerde waarde:</b> 95 dB(A) <b>Certificaat registratie-Nr.:</b> OR/625684/019	
<b>Aangemelde instanties :</b> 0036	TÜV SÜD INDUSTRIE SERVICE GMBH Dudenstr. 28 D-68167 Mannheim	<b>Aangemelde instanties :</b> 0036	TÜV SÜD INDUSTRIE SERVICE GMBH Westendstr. 199 D-80686 München

Ondertekend: Hoofd Onderzoek en ontwikkeling; Documentatieverantwoordelijke

**PL Deklaracja zgodności WE**

Niniejszym oświadczamy na własną odpowiedzialność, iż produkt ten jest zgodny z następującymi wytycznymi oraz normami: 98/37/WE (do 28.12.2009); 2006/42/WE (od 29.12.2009); 97/23/WE (moduł A); 87/404/EWG; 2000/14/WE; 2004/108/WE; 2006/95/WE; DIN EN ISO 3744 / 12100; DIN EN 1012 / 60204-1 / 55014-1 / 286-1, EN 61000-3-2, -3-3, -3-11.

**Sprężarka tłokowa:** SUM 600-10-60 D **Nr seryjny:** A676004 **Rok oznakowania CE:** 2008

**Procedury oceny zgodności:**

Wewnętrzna kontrola produkcji wg 97/23/WE załącznik III, moduł A	Wewnętrzna kontrola produkcji z oceną dokumentacji technicznej i okresową kontrolą wg 2000/14/WE załącznik VI – procedura 2
<b>Oznaczenie wzoru konstrukcyjnego:</b> ZUA 233/126	Moc akustyczna $L_{WA}$ wg DIN EN ISO 3744 (RL 2000/14/WE) <b>Wartość zmierzona:</b> 94 dB(A) <b>Wartość gwarantowana:</b> 95 dB(A) <b>Nr rej. certyfikatu:</b> OR/625684/019
<b>Jednostka notyfikowana:</b> 0036	TÜV SÜD INDUSTRIE SERVICE GMBH Dudenstr. 28 D-68167 Mannheim
<b>Jednostka notyfikowana:</b> 0036	TÜV SÜD INDUSTRIE SERVICE GMBH Westendstr. 199 D-80686 München

Podpis: Kierownik Działu Badań i Rozwoju; Rzeczoznawca

**H EG-konformitási nyilatkozat**

Kizárólagos felelősségünk tudatában kijelentjük, hogy ez a termék megfelel a következő irányelveknek és szabványoknak: 98/37/EK (2009.12.28-ig); 2006/42/EK (2009.12.29-től); 97/23/EK (Modul A); 87/404/EGK; 2000/14/EK; 2004/108/EK; 2006/95/EK; DIN EN ISO 3744 / 12100; DIN EN 1012 / 60204-1 / 55014-1 / 286-1, EN 61000-3-2, -3-3, -3-11.

**Dugattyús kompresszor:** SUM 600-10-60 D **Sorozatszám:** A676004 **A CE-bejegyzés éve:** 2009**Megfelelőségértékelési eljárás:**

A gyártás belső ellenőrzése 97/23/EK III. melléklet, Modul A szerint	A gyártás belső ellenőrzése a műszaki dokumentálás értékelésével és rendszeres 2000/14/EK VI. melléklet szerint – Eljárás 2
<b>Gyártási minta jele:</b> ZUA 233/126	Hangteljesítményszint $L_{WA}$ DIN EN ISO 3744 (RL 2000/14/EK) szerint <b>Mért érték:</b> 94 dB(A) <b>Garantált érték:</b> 95 dB(A) <b>Bizonyítvány-Reg.szám:</b> OR/625684/019
<b>Kijelölt szervek:</b> 0036	TÜV SÜD INDUSTRIE SERVICE GMBH Dudenstr. 28 D-68167 Mannheim
<b>Kijelölt szervek:</b> 0036	TÜV SÜD INDUSTRIE SERVICE GMBH Westendstr. 199 D-80686 München

Aláíró: Fejlesztés/Kíséret vezetője; A dokumentálás felelőse

**CZ ES-Prohlášení o shodě**

Prohlašujeme s veškerou odpovědností, že tento výrobek je ve shodě s následujícími směrnici a normami: 98/37/ES (do 28.12.2009); 2006/42/ES (od 29.12.2009); 97/23/ES (Modul A); 87/404/EHS; 2000/14/ES; 2004/108/ES; 2006/95/ES; DIN EN ISO 3744 / 12100; DIN EN 1012/ 60204-1 / 55014-1 / 286-1, EN 61000-3-2,-3-3, -3-11.

**Pístový kompresor:** SUM 600-10-60 D **Sériové č.:** A676004 **Rok označení CE:** 2009**Postupy posuzování shody:**

Interní řízení výroby spojené podle 97/23/ES příloha III, Modul A	Interní řízení výroby spojené s posouzením technické dokumentace a pravidelnou kontrolou podle 2000/14/ES příloha VI – procedura 2
<b>Schválení typu:</b> ZUA 233/126	Hladina akustického výkonu $L_{WA}$ podle DIN EN ISO3744 (RL 2000/14/ES) <b>Nameřená hodnota:</b> 94 dB(A) <b>Garantovaná hodnota:</b> 95 dB(A) <b>Registrační číslo certifikátu:</b> OR/625684/019
<b>Oznámené subjekty:</b> 0036	TÜV SÜD INDUSTRIE SERVICE GMBH Dudenstr. 28 D-68167 Mannheim
<b>Oznámené subjekty:</b> 0036	TÜV SÜD INDUSTRIE SERVICE GMBH Westendstr. 199 D-80686 München

Podepsaná osoba je vedoucí vývoje a výzkumu; Zodpovědný za dokumentaci

**SK EG-Osvedčenie konformity**

Prehlasujeme na našu zodpovednosť, že daný produkt zodpovedá nasledovným smerniciam a normám: 98/37/ES (do 28.12.2009); 2006/42/ES (od 29.12.2009); 97/23/ES (Modul A); 87/404/EHS; 2000/14/ES; 2004/108/ES; 2006/95/ES; DIN EN ISO 3744 / 12100; DIN EN 1012/ 60204-1 / 55014-1 / 286-1, EN 61000-3-2,-3-3, -3-11.

**Piestový kompresor:** SUM 600-10-60 D **Sériové č.:** A676004 **Rok označenia CE:** 2009**Postupy posudzovania zhody:**

Interné riadenie výroby podľa 97/23/EK príloha III, Modul A	Interné riadenie výroby s posúdením technických podkladov a pravidelnou skúškou podľa 2000/14/EK príloha VI – Postup práce 2
<b>Označenie stavebnej vzorky:</b> ZUA 233/126	Hladina akustického výkonu podľa $L_{WA}$ DIN EN ISO3744 (RL 2000/14/ES) <b>Nameraná hodnota:</b> 94 dB(A) <b>Garantovaná hodnota:</b> 95 dB(A) <b>Registračné č. certifikátu:</b> OR/625684/019
<b>Notifikované orgány:</b> 0036	TÜV SÜD INDUSTRIE SERVICE GMBH Dudenstr. 28 D-68167 Mannheim
<b>Notifikované orgány:</b> 0036	TÜV SÜD INDUSTRIE SERVICE GMBH Westendstr. 199 D-80686 München

Podpísaný je vedúci vývoja/skúšky; zodpovedný za dokumentáciu

**RUS Декларация о соответствии ЕС**

Мы заявляем со всей ответственностью, что данное изделие соответствует следующим стандартам и директивам: 98/37/EG (до 28.12.2009); 2006/42/EG (с 29.12.2009); 97/23/EG ( A ); 87/404/EWG; 2000/14/EG; 2004/108/EG; 2006/95/EG; DIN EN ISO 3744 / 12100; DIN EN 1012 / 60204-1 / 55014-1 / 286-1, EN 61000-3-2, -3-3, -3-11.

**Поршневого компрессор:** SUM 600-10-60 D **Серийный №:** A676004 **Год маркировки CE:** 2009**Методы оценки соответствия:**

внутренний контроль изготовления согласно 97/23/EG дополнение III, Модуль А.	внутренний контроль изготовления с экспертизой технических документов и регулярной проверки согласно 2000/14/EG дополнение IV. – Процедура 2
<b>Идентификационный номер образца:</b> ZUA 233/126	Уровень мощности звуковых колебаний $L_{WA}$ согласно DIN EN ISO 3744 (директива 2000/14/EG) <b>Измеренное значение:</b> 94 dB(A) <b>гарантированное значение:</b> 95 dB(A) <b>Регистрационный номер сертификата:</b> OR/625684/019
<b>Центр техконтроля:</b> 0036	TÜV SÜD INDUSTRIE SERVICE GMBH Dudenstr. 28 D-68167 Mannheim
<b>Центр техконтроля:</b> 0036	TÜV SÜD INDUSTRIE SERVICE GMBH Westendstr. 199 D-80686 München

Нижеподписавшийся: Руководитель отдела исследования и развития; ответственный за документацию



06.2009

Schneider Druckluft GmbH  
Ferdinand-Lassalle-Str. 43  
D-72770 Reutlingen

i.v.

i.v./pp/p.p./bij volmacht/z up./v zastoupení/v.z./Во исполнение  
Christian Kneip

## Inhaltsverzeichnis - Teil 2

2.1	Allgemeine Hinweise.....	1
2.2	Symbole .....	1
2.3	Sicherheitshinweise.....	2
2.4	Inbetriebnahme .....	2
2.5	Betrieb .....	3
2.6	Wartung .....	3
2.7	Außerbetriebnahme.....	5
2.8	Störungsbehebung .....	6
2.9	Ersatzteilservice .....	8
2.10	Gewährleistungsbedingungen .....	8
2.11	REACH.....	8

Die angegebenen Abbildungen befinden sich am Anfang der Bedienungsanleitung.

## 2.1 Allgemeine Hinweise

### Sicherheitshinweise beachten!

### Bedienungsanleitung lesen!

Prüfungen, Einstellungen, Wartungsarbeiten in einem Wartungsbuch dokumentieren. Bei Fragen Bezeichnung und Art.-Nr. des Gerätes angeben. Außerhalb von Deutschland können andere gesetzliche oder sonstige Vorschriften gelten als hier beschrieben.

Die Bedienungsanleitung muss vor Anwendung des Gerätes gelesen, beachtet und der Anwender jährlich unterwiesen werden!

**Achtung:** Bedienungsanleitung Teil 1 lesen und beachten!

Technische Änderungen vorbehalten. Abbildungen können vom Original abweichen.

## 2.2 Symbole

**Achtung:** Schenken Sie diesen Symbolen höchste Aufmerksamkeit!

Symbol	Signalwort	Gefahrenstufe	Folgen bei Nichtbeachtung
	<b>GEFAHR</b>	unmittelbar drohende Gefahr	Tod, schwere Körperverletzung
	<b>WARNUNG</b>	mögliche drohende Gefahr	Tod, schwere Körperverletzung
	<b>VORSICHT</b>	mögliche gefährliche Situation	Leichte Körperverletzung
	<b>HINWEIS</b>	mögliche gefährliche Situation	Sachschaden

### Sicherheitshinweise auf dem Kompressor

Symbol	Bedeutung	Folgen bei Nichtbeachtung
	Bedienungsanleitung lesen	Körperverletzung oder Tod des Bedieners Sachschaden falsche Bedienung
	Achtung heiße Oberfläche!	Verbrennungen bei Berühren der Oberfläche
	Achtung Kompressor kann selbstständig wieder anlaufen!	Körperverletzung oder Tod des Bedieners
	Achtung Gefahr von elektrischem Stromschlag!	Körperverletzung oder Tod des Bedieners

### Weitere Hinweise auf dem Kompressor<sup>1</sup>

Symbol	Bedeutung	Symbol	Bedeutung
	Ein-/Ausschalten		Motorschutzschalter (extern)
	ölfreie Druckluft		geölte Druckluft

<sup>1</sup>Die Hinweise sind abhängig von der Ausstattung des Kompressors

## 2.3 Sicherheitshinweise



### WARNUNG

#### Peitschender Druckluftschlauch beim Öffnen der Schnellkupplung!

- ▶ Druckluftschlauch festhalten!



### WARNUNG

#### Verbrennungsgefahr am Motor, Aggregat, Rückschlagventil, Verbindungsschlauch/Druckrohr und durch heißes Öl!

- ▶ Schutzhandschuhe tragen!



### WARNUNG

#### Explosionsgefahr!

- ▶ Nicht in explosionsgefährdeten Bereichen einsetzen.
- ▶ Keine brennbaren, ätzenden oder giftigen Gase ansaugen!
- ▶ Max. zulässigen Verdichtungsenddruck nicht überschreiten.



### WARNUNG

#### Hörschäden durch Lärm während des Betriebs!

- ▶ Gehörschutz tragen!



### WARNUNG

#### Beschädigungen des Anschlusskabels!

- ▶ Vor scharfen Kanten, Öl und Hitze schützen!
- ▶ Am Stecker aus der Steckdose ziehen!

- Ausgeruht, konzentriert, den sachgerechten Betrieb sicherstellen.
- Schützen Sie sich, andere Personen, Tiere, Sachgegenstände und Ihre Umwelt durch jeweils notwendige Schutzmaßnahmen, Einweisung in die Geräte und Vorkehrungen um Gesundheits-, Sach-, Wert-, Umweltschäden oder Unfallgefahren zu vermeiden.
- Reparaturen dürfen nur von Schneider Druckluft GmbH, oder deren zulässigen Servicepartnern durchgeführt werden.

- Betriebsanleitung für Behälter beachten!
- **Verboten:** Manipulationen, Zweckentfremdungen; Notreparaturen; andere Energiequellen verdichten; Sicherheitseinrichtungen entfernen oder beschädigen; Verwenden bei Undichtigkeiten oder Betriebsstörungen; keine Originalersatzteile; zulässigen Verdichtungsenddruck überschreiten wie angegeben; ohne Schutzausrüstung arbeiten; Gerät unter Druck transportieren, warten, reparieren, unbeaufsichtigt lassen; andere/falsche Schmierstoffe verwenden; rauchen; offenes Feuer; Aufkleber entfernen.

## 2.4 Inbetriebnahme

### Sicherheitshinweise beachten!

#### 2.4.1 Transport

- Handgriff auf festen Sitz überprüfen.
- Behälter drucklos.
- Im Fahrzeug: Kompressor stehend transportieren, sichern und schützen.

#### 2.4.2 Bedingungen am Aufstellort

- Räume: staubarm, trocken, gut belüftet.
- Standfläche: eben.

#### 2.4.3 Vor der ersten Inbetriebnahme

1. Sichtprüfung vornehmen.
2. Elektrischen Anschluss prüfen.
3. Ölstand kontrollieren (siehe Kap. 2.6.6).

#### 2.4.4 Elektrischer Anschluss

- Netzspannung und Angaben auf dem Leistungsschild müssen identisch sein.
- Elektrische Absicherung lt. Technische Daten.
- VDE-Bestimmungen 0100 und 0105 einhalten.
- ① Bei Verwendung von Verlängerungskabeln: Leitungsquerschnitt: min. 2,5 mm<sup>2</sup>; max. Kabellänge: 10 m.

#### 2.4.5 Drehrichtung kontrollieren/ändern

Für Drehstrom-Kompressoren:

1. Drehrichtung bei jedem neuen Einstecken des Netzsteckers kontrollieren: Kompressor einschalten, beobachten

und bei falscher Drehrichtung wieder ausschalten.

2. Netzstecker ziehen.
3. Drehstromstecker mit Phasenwender: diesen eindrücken und um 180° drehen. (Bild 2a)  
Drehstromstecker ohne Phasenwender: Phasen im Stecker tauschen. Arbeitsschritt 1 wiederholen.
4. Drehrichtung hat sich nicht geändert: Servicepartner kontaktieren.

### 2.4.6 Nebelöler befüllen

Für Kompressoren mit Nebelöler:

1. Kompressor/Behälter drucklos machen.
2. Netzstecker ziehen.
3. Ölbehälter vom Nebelöler abschrauben. (Bild 3a)

Geeignetes Öl (Art.-Nr. B770000) verwenden!

### 2.4.7 Nebelöler einstellen

1. Regulierschraube vorsichtig mit Schraubendreher im Uhrzeigersinn zuschrauben. Dann 1/2 bis 1 Umdrehung aufschrauben (Bild 3a).
2. Bei Luftabnahme ist am oberen Schauglas ein Ölniederschlag als Tropfenbildung sichtbar.  
Dossierung: 1 Tropfen Öl bei 300 – 600 l/min Luftverbrauch. Bei Bedarf entsprechend nachregulieren und regelmäßig kontrollieren.

**Achtung:** Separate Druckluftschläuche für ölhaltige Luft  $\leq 10$  m verwenden. Bedienungsanleitung "Druckluftwerkzeuge" beachten!

## 2.5 Betrieb

### Sicherheitshinweise beachten!

- Ⓛ Kompressor nicht überlasten: die max. Anzahl der Schaltzyklen und das Verhält-

nis Betriebszeit zu Stillstand nicht überschreiten!

### 2.5.1 Einsatz

1. Netzstecker einstecken.
2. Druckluftschlauch an die Schnellkupplung des Kompressors anschließen. Die Verriegelung erfolgt automatisch.
3. Dann Verbraucher anschließen.
4. Kompressor am EIN/AUS-Schalter (Pos. 10) einschalten. Kompressor läuft an und schaltet automatisch bei Maximaldruck ab: er ist für den Einsatz bereit.

Bei Erreichen des Einschaltendrucks läuft der Kompressor automatisch wieder an.

### 2.5.2 Arbeitsdruck einstellen

1. Einstellknopf am (Filter-)Druckminderer hochziehen (Bild 4a).
2. Drehen im Uhrzeigersinn = Druck wird erhöht. Drehen im Gegenuhrzeigersinn = Druck wird reduziert.
3. Eingelegten Arbeitsdruck am Manometer (Pos. 13) ablesen.
4. Einstellknopf zum Arretieren nach unten drücken.

Technische Angaben Druckluftwerkzeuge/-geräte beachten.

### 2.5.3 Nach dem Einsatz

1. Kompressor ausschalten.
2. Stromzufuhr unterbrechen.
3. Stecknippel des Druckluftschlauchs von der Schnellkupplung trennen.
4. Kompressor bei Bedarf reinigen (siehe Kap. 2.6.2).
5. Kompressor drucklos machen (siehe Kap. 2.6.1).
6. Kompressor zum Lagerort transportieren (siehe Kap. 2.4.1).

## 2.6 Wartung

### Sicherheitshinweise beachten!

Intervall	spätestens	Tätigkeiten	siehe Kapitel
	bei Bedarf	Kompressor reinigen	2.6.2
		Filtereinsatz reinigen (Filterdruckminderer)	2.6.3
	nach jedem Einsatz	Kondensat aus Druckbehälter ablassen	2.6.5
		Kondensat aus Filterdruckminderer ablassen	2.6.4

Intervall	spätestens	Tätigkeiten	siehe Kapitel
täglich	Inbetriebnahme	Ölstand kontrollieren, ggf. nachfüllen	2.6.6
einmalig nach 10 h		Schraubverbindungen prüfen	2.6.8
	wöchentlich	Ansaugfilter prüfen	2.6.9
50 h	nach 1/2 Jahr	Keilriemenspannung prüfen (wenn vorh.)	2.6.10
		Ansaugfilter reinigen	2.6.9
		Öl wechseln (1. Ölwechsel)	2.6.7
500 h	nach 1 Jahr	Öl wechseln (mineralisches Öl)	2.6.7
		Ansaugfilter wechseln	2.6.9
		Rückschlagventil und Einsatz wechseln	2.6.11
		Schraubverbindungen prüfen	2.6.8
1.000 h	nach 2 Jahren	Öl wechseln (synthetisches Öl)	2.6.7
		Keilriemen wechseln (wenn vorh.)	2.6.10
2.500 h	nach 5 Jahren	Sicherheitsventil wechseln	2.6.12

### 2.6.1 Vor jeder Wartungstätigkeit

1. Kompressor am EIN/AUS-Schalter (Pos. 10) ausschalten. Stromzufuhr unterbrechen.
2. Kompressor drucklos machen: mit Ausblaspistole gesamten Druck aus dem Behälter abblasen.

### 2.6.2 Kompressor reinigen

- Kühlrippen am Zylinder, Zylinderkopf und Nachkühler mit Druckluft reinigen.
- Lüfterradabdeckung am Motor reinigen.

### 2.6.3 Einsatz Filterdruckminderer reinigen

1. Behälter des Filterdruckminderers drucklos machen.
2. Geeigneten Behälter unter Kondensatablass halten. Kondensat ablassen.
3. Behälter des Filterdruckminderers demontieren. Befestigungsschraube vom Filtereinsatz gegen den Uhrzeigersinn abschrauben (Bild 4a).
4. Filtereinsatz entnehmen, in Seifenlauge (max. 50 °C) reinigen.
5. Montage in umgekehrter Reihenfolge.

### 2.6.4 Kondensat Filterdruckminderer ablassen

**Halbautomatisch ablassen:** Kondensatablassventil 1/4 Umdrehung gegen Uhrzeiger-

sinn drehen. Unter 1 bar: Kondensat läuft ab. (Bild 4a)

**Manuell ablassen:** Kondensatablassventil gegen den Uhrzeigersinn drehen und nach oben drücken. Kondensat läuft ab.

### 2.6.5 Kondensat Druckbehälter ablassen

① Kondensat ist ein Wasserschadstoff. Nach den geltenden Vorschriften entsorgen!

1. Geeigneten Behälter unter Kondensatablass stellen.
2. Um Kondensat ablassen zu können, muss ein Druck von max. 2 bar vorhanden sein.
3. Kondensatablassventil (Pos. 09) öffnen: 1 1/2 Umdrehungen im Gegenuhrzeigersinn drehen.
4. Kondensatablassventil im Uhrzeigersinn drehen, um es abzusperrern.

### 2.6.6 Ölstand kontrollieren

Bei Kompressoren mit Ölmesstab diesen herausziehen.

1. Ölstand muss sich zwischen der unteren und oberen Markierung befinden (Ölmesstab/Ölschauglas) (Bild 7a).
2. Bei Bedarf korrigieren.

Bei sehr ungünstigen Bedingungen kann es vorkommen, dass Kondensat ins Öl gelangt. Man erkennt dies am milchigen Öl. Dann muss sofort ein Ölwechsel erfolgen.



### 2.6.7 Öl wechseln/nachfüllen

1. Kompressor warmlaufen lassen, ausschalten, Stromzufuhr unterbrechen.
  2. Öleinfüllstopfen bzw. Ölmesstab (Pos. 03) herausziehen, Altöl-Gefäß unter die Ölablassschraube (Pos. 04) halten, diese aufschrauben, Altöl vollständig ablassen.
  3. Ölablassschraube zuschrauben.
  4. Vorgegebene Ölmenge einfüllen.
  5. Ölstand kontrollieren, bei Bedarf korrigieren. Öleinfüllstopfen bzw. Ölmesstab einstecken.
  6. Altöl nach den geltenden Vorschriften entsorgen.
- Ⓢ Als Mineralöl empfehlen wir Art.-Nr. B111002, synthetisches Öl Art.-Nr. B111006. Bei Verwendung falscher Öle besteht keine Gewährleistung. Mischung von synthetischem und mineralischem Öl kann zu Schäden am Kompressor führen!

### 2.6.8 Verschraubungen prüfen

1. Alle Schraubverbindungen auf sicheren Sitz prüfen, bei Bedarf nachziehen.
2. Anzugsdrehmomente einhalten (Berechnung der Anzugsdrehmomente nach VDI 2230).

### 2.6.9 Ansaugfilter reinigen

Siehe Bedienungsanleitung Teil 1.

- Ⓢ Ansaugöffnung nicht ausblasen. Es dürfen keine Fremdkörper hineinkommen. Kompressor nie ohne Ansaugfilter betreiben.

### 2.6.10 Keilriemenspannung prüfen, einstellen

Keilriemengetriebene Kompressoren:

1. Kompressor ausschalten. Stromzufuhr unterbrechen.
2. Die Befestigungsstopfen entfernen, Riemenschutzgitter abnehmen.

#### Keilriemenspannung prüfen:

Keilriemen oben mittig zwischen den Keilriemenscheiben mit dem Daumen nach unten drücken. Er darf nur maximal die Breite des Keilriemens nachgeben (Bild 8a).

### Keilriemenspannung einstellen:

1. Position des Elektromotors auf der Grundplatte kennzeichnen.
2. Befestigungsschrauben des Motors lösen (Bild 8b).
3. Motor in Richtung Kompressoraggregat verschieben. Keilriemen abnehmen.
4. Motor ca. 2 mm parallel über die Kennzeichnung hinaus zurückschieben. Befestigungsschrauben anziehen.
5. Den Keilriemen zuerst über die kleine Keilriemenscheibe legen und dann über die große Keilriemenscheibe drücken.
6. Keilriemenspannung überprüfen, Vorgang ggf. wiederholen.
7. Riemenschutzgitter mit den Befestigungsstopfen anbringen.

### 2.6.11 Rückschlagventil reinigen/tauschen

1. Verschlusschraube abschrauben (Bild 6a).
2. Einsatz und Sitz reinigen.
3. Einsatz bei Beschädigung, Abdrücken oder Aushärtung ersetzen.
4. Bei Beschädigungen am Sitz komplettes Rückschlagventil wechseln.

### 2.6.12 Sicherheitsventil tauschen

1. Sicherheitsventil (Pos. 11) im Gegenuhrzeigersinn lösen.
2. Neues Sicherheitsventil im Uhrzeigersinn festschrauben.

## 2.7 Außerbetriebnahme

### Sicherheitshinweise beachten!

#### 2.7.1 Konservierung

Eine Konservierung bei ölgeschmierten Kompressoren ist nötig, wenn der Kompressor für längere Zeit (ab 6 Monate) stillgelegt wird oder fabrikneu ist und wesentlich später betrieben wird.

1. Kompressor ausschalten. Stromzufuhr unterbrechen.
2. Öl ablaufen lassen. Siehe Kap. 2.6.7.
3. Korrosionsschutzöl (Zähigkeit SAE 30) einfüllen. Öleinfüllstopfen bzw. Ölmesstab einstecken.
4. Kompressor warmlaufen lassen, ausschalten.
5. Ansaugfilter anbauen, mit Klebeband

wasserdicht verschließen.

6. Kompressor ausschalten. Stromzufuhr unterbrechen.
7. Kondensat ablassen.
8. Kompressor drucklos machen.

Kompressor trocken lagern und keinen starken Temperaturschwankungen aussetzen.

### 2.7.2 Entsorgung

Verpackungsmaterial und Gerät nach den geltenden Vorschriften entsorgen.

## 2.8 Störungsbehebung

**Sicherheitshinweise beachten!**

	Störung	Ursache	Behebung
A	Motorschutzschalter unterbricht Stromzufuhr	Bei Störungen (z.B. Überhitzung; Unterspannung; Verlängerungskabel zu lang oder mit falschem Querschnitt) löst der Motorschutzschalter aus	► Kompressor ausschalten. Kurzwarten. Bei Kompressoren mit externem Motorschutzschalter: diesen betätigen. Kompressor einschalten. Wenn der Motorschutzschalter erneut auslöst: Kompressor ausschalten. Stromzufuhr unterbrechen. Servicepartner kontaktieren
B	Druckentlastung funktioniert nicht	Die Druckentlastung wird stillgelegt durch Unterbrechen der Stromzufuhr oder Spannungsabfall im Netz bei eingeschaltetem Kompressor	► Kompressor ausschalten. Er entlastet sich. Kompressor einschalten
C	Kompressor läuft beim Einschalten nicht an	Behälterdruck größer als Einschaltdruck	► Druck aus Behälter ablassen, bis Druckschalter automatisch einschaltet
		Stromversorgung fehlerhaft	► Stromzufuhr von befähigter Person (Servicepartner) prüfen lassen
		Motorschutzschalter unterbricht Stromzufuhr	► Siehe Punkt A
		Druckschalter defekt	► Druckschalter von befähigter Person wechseln lassen
D	Kompressor läuft bei Erreichen des Einschaltdrucks kurz an bzw. brummt und schaltet dann automatisch ab	Netzanschlussleitung hat unzulässige Länge oder Leitungsquerschnitt ist zu gering	► Netzanschlusslänge und Leitungsquerschnitt prüfen (siehe Kap. 2.4.4)

	<b>Störung</b>	<b>Ursache</b>	<b>Behebung</b>
E	Kompressor läuft kontinuierlich durch	Ansaugfilter stark verschmutzt	► Ansaugfilter reinigen oder erneuern
		Druckluftwerkzeuge haben zu hohen Luftverbrauch	► Luftverbrauch der Werkzeuge prüfen. Servicepartner kontaktieren
		Leckage am Kompressor	► Leckage lokalisieren, Servicepartner kontaktieren
		Zu viel Kondensat im Behälter	► Kondensat ablassen (siehe Kap. 2.6.5)
		Druckluftleitung undicht	► Druckluftleitung überprüfen, Leckage abdichten
		Kondensatablassventil geöffnet oder fehlt	► Schließen bzw. einsetzen
F	Bei Betrieb entweicht Druckluft über das Entlastungsventil	Entlastungsventil undicht	► Entlastungsventil reinigen oder wechseln
G	Nach Erreichen des Abschaltendrucks entweicht Druckluft über das Entlastungsventil bis zum Erreichen des Einschaltendrucks	Rückschlagventileinsatz undicht oder defekt	► Rückschlagventileinsatz reinigen oder erneuern (siehe Kap. 2.6.11)
		Rückschlagventil beschädigt	► Rückschlagventil ersetzen
H	Kompressor schaltet häufig ein	Sehr viel Kondensat im Druckbehälter	► Kondensat ablassen (siehe Kap. 2.6.5)
		Kompressor überlastet	► Siehe Punkt E
I	Sicherheitsventil bläst ab	Behälterdruck höher als der eingestellte Ausschaltdruck	► Druckschalter von befähigter Person neu einstellen / erneuern lassen
		Sicherheitsventil defekt	► Sicherheitsventil erneuern oder Servicepartner kontaktieren
J	Kompressor wird zu heiß	Zuluft nicht ausreichend	► Für genügend Be- und Entlüftung sorgen
		Kühlrippen am Zylinder (Zylinderkopf) verschmutzt	► Kühlrippen am Zylinder (Zylinderkopf) reinigen
		Einsatzdauer zu lang	► Kompressor abschalten
K	Ölgeschmierter Kompressor: Ölstand steigt, ohne dass Öl nachgefüllt wurde	Kondensat sammelt sich im Öl	► Kompressor überdimensioniert, Servicepartner kontaktieren
		hohe Luftfeuchtigkeit	► Öl wechseln
L	Keilriemengetriebener Kompressor: Ungewöhnliche Laufgeräusche	Keilriemen oder Riemenscheibe schleift am Riemenschutzgitter	► Kontaktstelle suchen, Fehler beheben
		Keilriemen rutscht durch	► Keilriemen spannen (siehe Kap. 2.6.10)

## 2.9 Ersatzteilservice

Die aktuellen Explosionszeichnungen und Ersatzteillisten zu unseren Produkten stehen Ihnen auf unserer Website [www.schneider-airsystems.com/td/](http://www.schneider-airsystems.com/td/) zur Verfügung. Mit speziellen Fragen wenden Sie sich bitte an den Schneider Druckluft Service Ihres Landes (Adressen im Service-Anhang) oder an Ihren Händler.

## 2.10 Gewährleistungsbedingungen

**Grundlage für Gewährleistungsansprüche:** komplettes Gerät im Originalzustand / Kaufbeleg.

**Nach den gesetzlichen Bestimmungen erhalten Sie auf Material- und Fertigungsfehler:**

nur privater Gebrauch 2 Jahre;  
gewerblicher Gebrauch 1 Jahr

**Ausgeschlossene Gewährleistungsansprüche:** Verschleiß- / Verbrauchsteile; un-

sachgemäßen Gebrauch; Überlastung; Manipulation / Zweckentfremdung; mangelnde / falsche / keine Wartung; Staub- / Schmutzanfall; nicht zulässige / falsche Arbeitsweise; nicht beachten der Bedienungsanleitung; falsche Verarbeitung- / Arbeitsmittel; fehlerhafter Elektroanschluss; unsachgemäße Aufstellung.

## 2.11 REACH

REACH ist die seit 2007 in ganz Europa gültige Chemikalienverordnung. Wir als „nachgeschalteter Anwender“, also als Hersteller von Erzeugnissen sind uns unserer Informationspflicht unseren Kunden gegenüber bewusst. Um Sie immer auf dem neuesten Stand halten zu können und über mögliche Stoffe der Kandidatenliste in unseren Erzeugnissen zu informieren, haben wir folgende Website für Sie eingerichtet:

[www.schneider-airsystems.com/reach](http://www.schneider-airsystems.com/reach)

## Table of contents - Part 2

2.1	General information .....	9
2.2	Symbols .....	9
2.3	Safety instructions .....	10
2.4	Commissioning .....	10
2.5	Operation .....	11
2.6	Maintenance.....	11
2.7	Decommissioning.....	13
2.8	Troubleshooting .....	14
2.9	Spare parts service .....	15
2.10	Warranty conditions .....	16
2.11	REACH.....	16

The specified illustrations appear at the beginning of the Operating Instructions.

## 2.1 General information

### Observe the safety instructions!

### Read the Instruction Manual!

Document inspections, adjustments and maintenance work in a maintenance log book. Specify the name and article number of the unit when making inquiries. Outside of Germany, different legal or other requirements than those listed here may apply.

Before the unit is used, the Instruction Manual must be read and understood and the user must receive annual instruction.

**Note:** Read and memorise part 1 of the instruction manual!





Subject to technical modifications. Illustrations may deviate from the original.

## 2.2 Symbols





**Important:** Pay particular attention to these symbols!

Symbol	Signal word	Hazard level	Consequences if not avoided
	<b>DANGER</b>	Imminently hazardous situation	Death or serious injury
	<b>WARNING</b>	Potentially hazardous situation	Death or serious injury
	<b>CAUTION</b>	Potentially dangerous situation	Minor to moderate injury
	<b>NOTICE</b>	Potentially dangerous situation	Property damage

### Safety symbols on the compressor

Symbol	Meaning	Consequences if not observed
	Read the Instruction Manual	Injury or death of the operator Property damage Incorrect operation
	Caution: Hot surface!	Burns when touching the surface
	Caution: Compressor can restart automatically!	Injury or death of the operator
	Caution: Danger of electric shock!	Injury or death of the operator

### Additional symbols on the compressor<sup>1</sup>

Symbol	Meaning	Symbol	Meaning
	Switch on/off		Protective motor switch (external)
	Oil-free compressed air		Oiled compressed air

<sup>1</sup>The symbols depend on the equipment of the compressor

## 2.3 Safety instructions



### WARNING

**Uncontrolled movement of compressed air hose when quick-action coupling is opened!**

- ▶ Hold the compressed air hose tightly!



### WARNING

**Burn hazard on the motor, unit, check valve, connecting hose/pressure pipe and from hot oil!**

- ▶ Wear safety gloves!



### WARNING

**Explosion hazard!**

- ▶ Do not use in potentially explosive areas.
- ▶ Do not suck in any combustible, corrosive or poisonous gases!
- ▶ Do not exceed the max. permitted final compression pressure.



### WARNING

**Hearing damage from noise during operation!**

- ▶ Wear ear protection!



### WARNING

**Damage to the connexion cable!**

- ▶ Protect it from sharp edges, oil and heat!
- ▶ Grasp the plug and unplug it from the power outlet!

- Be calm and focused and ensure proper operation.
- Protect yourself and other persons, animals, property, and the environment by taking the necessary protective measures and being trained in use of the devices to prevent harm to your health, property damage, financial loss, environmental harm or risk of accident.
- Repairs may be carried out only by Schneider Druckluft GmbH or its approved service partners.

- Observe the Instruction Manual for vessels!
- **Prohibited:** Manipulations, use for purposes other than those intended; temporary repairs; compressing other energy sources; removing or damaging safety equipment; use in case of leaks or malfunctions; not using original spare parts; exceeding the specified permitted final compression pressure; working without safety equipment; transporting the unit, maintaining it, repairing it or leaving it unsupervised while pressurised; using other/incorrect lubricants; smoking; open flame; removing stickers.

## 2.4 Commissioning

**Observe the safety instructions!**

### 2.4.1 Transport

- Check the handle for secure fit.
- Vessel depressurised.
- In the vehicle: transport the compressor in an upright position, secure and protect it.

### 2.4.2 Conditions at the installation location

- Rooms: as dust-free as possible, dry, well ventilated.
- Surface: level.

### 2.4.3 Before first use

1. Carry out a visual inspection.
2. Check the electrical connection.
3. Check the oil level (see Chap. 2.6.6).

### 2.4.4 Electrical connection

- The mains voltage must match that specified on the rating plate.
- Electric protection according to technical data.
- Observe VDE regulations 0100 and 0105.
- ① When using extension cords: cable cross-section: min. 2.5 mm<sup>2</sup>; max. cable length: 10 m.

### 2.4.5 Checking/changing the rotation direction

For three-phase compressors:

1. Check the rotation direction each time the power plug is plugged in: switch on the compressor, observe it and switch it

off again if the rotation direction is incorrect.

2. Unplug the power plug.
3. Three-phase plug with phase inverter: press it in and rotate it by 180°. (Figure 2a)  
Three-phase plug without phase inverter: reverse the phases in the plug.  
Repeat step 1.
4. If direction of rotation has not changed: contact service partner.

### 2.4.6 Filling the mist oiler

For compressors with mist oiler:

1. Depressurise the compressor/vessel.
2. Unplug the power plug.
3. Unscrew the oil tank from the mist oiler. (Figure 3a)

Use suitable oil (Art. No. B770000)!

### 2.4.7 Adjusting the mist oiler

1. Carefully screw the regulating screw closed using a screwdriver in a clockwise direction. The screw it open by 1/2 to 1 turn (Figure 3a).
2. When air is taken in, oil precipitation is visible on the upper sight glass in the form of drops.  
Metering: 1 drop of oil for 300 – 600 l/min air consumption. Readjust if necessary and check regularly.

**Caution:** Use separate compressed air hoses for air containing oil with a length  $\leq 10$  m. Observe the Instruction Manual for "Compressed air tools"!

## 2.5 Operation

**Observe the safety instructions!**

- ⓘ Do not overload the compressor: do not exceed the max. number of switching cycles and the ratio of operating time to standstill!

## 2.6 Maintenance

**Observe the safety instructions!**

Interval	No later than	Tasks	See chapter
	As needed	Clean compressor	2.6.2
		Clean filter insert (filter pressure reducer)	2.6.3

### 2.5.1 Insert

1. Plug in the power plug.
2. Connect the compressed air hose to the quick-action coupling of the compressor. It is locked automatically.
3. Then, connect the consumer.
4. Switch on the compressor at the ON/OFF switch (item 10). The compressor starts up and switches off automatically at maximum pressure: it is ready to use.

When the switch-on pressure is reached, the compressor restarts automatically.

### 2.5.2 Adjusting the working pressure

1. Pull up the adjustment button on the (filter) pressure reducer (Figure 4a).
2. Rotate clockwise = pressure is increased. Rotate anticlockwise = pressure is reduced.
3. Read the set working pressure on the pressure gauge (item 13).
4. Press the adjustment button down to lock it in place.

Observe the specifications for compressed air tools/units.

### 2.5.3 After use

1. Switch off the compressor.
2. Disconnect the power supply.
3. Disconnect the plug nipple of the compressed air hose from the quick-action coupling.
4. Clean the compressor if necessary (see Chap. 2.6.2).
5. Depressurise the compressor (see Chap. 2.6.1).
6. Transport the compressor to the storage location (see Chap. 2.4.1).

Interval	No later than	Tasks	See chapter
	After each use	Drain condensate from pressure vessel	2.6.5
		Drain condensate from filter pressure reducer	2.6.4
Daily	Commissioning	Check the oil level, add oil if necessary.	2.6.6
Once after 10 h		Check screw connections	2.6.8
	Weekly	Check intake filter	2.6.9
50 h	After 6 months	Check V-belt tension (where applicable)	2.6.10
		Clean intake filter	2.6.9
		Change oil (1st oil change)	2.6.7
500 h	After 1 year	Change oil (mineral oil)	2.6.7
		Change intake filter	2.6.9
		Change check valve and insert	2.6.11
		Check screw connections	2.6.8
1,000 h	After 2 years	Change oil (synthetic oil)	2.6.7
		Change V-belts (where applicable)	2.6.10
2,500 h	After 5 years	Change safety valve	2.6.12

### 2.6.1 Before each maintenance task

1. Switch on the compressor at the ON/OFF switch (item 10). Disconnect the power supply.
2. Depressurise the compressor: using the blow gun, blow out all pressure from the vessel.

### 2.6.2 Cleaning the compressor

- Clean the cooling fins on the cylinder, cylinder head and aftercooler using compressed air.
- Clean the fan impeller cover on the motor.

### 2.6.3 Clean the filter pressure reducer insert

1. Depressurise the vessel of the filter pressure reducer.
2. Hold a suitable vessel under the condensate drain. Drain condensate.
3. Remove the vessel of the filter pressure reducer. Unscrew the mounting screw of the filter insert by screwing anticlockwise (Figure 4a).
4. Remove the filter insert, clean in soapy water (max. 50 °C).
5. Installation is in reverse order.

### 2.6.4 Draining condensate from filter pressure reducer

**Draining semi-automatically:** Rotate the condensate drain valve 1/4 turn anticlockwise. Under 1 bar: condensate drains. (Figure 4a)

**Draining manually:** Rotate the condensate drain valve clockwise and push it up. Condensate drains.

### 2.6.5 Draining condensate from pressure vessel

- ① Condensate is a water pollutant. Dispose of it according to applicable regulations!
1. Place a suitable vessel under the condensate drain.
  2. To drain condensate, the pressure may be no more than 2 bar.
  3. Open the condensate drain valve (item 09): rotate 1 1/2 turns anticlockwise.
  4. Rotate the condensate drain valve clockwise to block it.

### 2.6.6 Checking the oil level

For compressors with an oil dipstick, pull the dipstick out.



1. The oil level must be between the top and bottom marks (oil dipstick/oil inspection glass) (Figure 7a).
2. Correct if necessary.

In very unfavourable conditions, condensate may find its way into the oil. This can be identified by milky oil. In this case, the oil must be changed immediately.

### 2.6.7 Changing/adding oil

1. Allow the compressor to warm up, switch it off, disconnect the power supply.
  2. Pull out the oil filler plug or oil dipstick (item 03), hold the used oil container under the oil filler plug (item 04), screw open the oil drain screw, drain used oil completely.
  3. Screw the oil drain screw closed.
  4. Add the prescribed quantity of oil.
  5. Check the oil level, correct if necessary. Insert the oil filler plug or oil dipstick.
  6. Dispose of used oil according to applicable regulations.
- ① As the mineral oil, we recommend Art. No. B111002, synthetic oil Art. No. B111006. Using incorrect oils shall void the warranty.  
Mixing synthetic and mineral oil can damage the compressor!

### 2.6.8 Check screw fittings

1. Check all screw connections for tight fit and retighten if necessary.
2. Observe the tightening torques (tightening torques calculated according to VDI 2230).

### 2.6.9 Clean intake filter

See Part 1 of the Instruction Manual.

- ① Do not purge the intake opening. No foreign objects may enter.  
Never operate the compressor without an intake filter.

### 2.6.10 Checking, adjusting the V-belt tension

V-belt driven compressors:

1. Switch off the compressor. Disconnect the power supply.
2. Remove the mounting plugs, take off the belt guard grating.

#### Checking V-belt tension:

Press down on the V-belt at the top using your thumb, halfway between the V-belt discs. It may not give more the width of the V-belt (Figure 8a).

#### Adjusting V-belt tension:

1. Mark the position of the electric motor on the base plate.
2. Unscrew the mounting screws of the motor (Figure 8b).
3. Move the motor towards the compressor unit. Take off the V-belt.
4. Push the motor approx. 2 mm parallel past the mark. Tighten the mounting screws.
5. Fit the V-belt over the small V-belt disc first, then stretch it over the large V-belt disc.
6. Check the V-belt tension and repeat the process if necessary.
7. Attach the belt guard grating using the mounting plugs.

### 2.6.11 Cleaning/replacing the check valve

1. Unscrew the locking screw (Figure 6a).
2. Clean the insert and seat.
3. Replace the insert in case of damage, squeezing or hardening.
4. If the seat is damaged, replace the entire check valve.

### 2.6.12 Replacing the safety valve

1. Detach the safety valve (item 11) by unscrewing it anticlockwise.
2. Screw the new safety valve into place by screwing it clockwise.

## 2.7 Decommissioning

### Observe the safety instructions!

#### 2.7.1 Preservation

Preservation of oil-lubricated compressors is necessary if the compressor is taken out of service for a long period (over 6 months) or is new from the factory and will not be operated until much later.

1. Switch off the compressor. Disconnect the power supply.
2. Allow the oil to drain. See Chap. 2.6.7.
3. Fill corrosion inhibiting oil (viscosity SAE 30). Insert the oil filler plug or oil dipstick.

4. Allow the compressor to warm up, switch it off.
5. Refit intake filter, seal watertight with Scotch tape.
6. Switch off the compressor. Disconnect the power supply.
7. Drain condensate.

8. Depressurise the compressor. Store the compressor dry and do not subject it to large temperature fluctuations.

### 2.7.2 Disposal

Dispose of the unit and packaging materials according to applicable regulations.

## 2.8 Troubleshooting

**Observe the safety instructions!**

	Problem	Cause	Remedy
A	Protective motor switch interrupts power supply.	In case of malfunctions (e.g. overheating; low voltage; extension cable too long or with incorrect cross-section), the protective motor switch is tripped.	► Switch off the compressor. Wait a short while. For compressors with an external protective motor switch: actuate the switch. Switch on the compressor. If the protective motor switch is triggered again: switch off the compressor. Disconnect the power supply. Contact the service partner.
B	Pressure relief does not function	The pressure relief is shut down by an interruption of the power supply or voltage drop in the mains when the compressor is switched on.	► Switch off the compressor. It depressurises. Switch on the compressor.
C	Compressor does not start when switched on.	Vessel pressure is higher than switch-on pressure.	► Relieve pressure in the vessel until the pressure switch is activated automatically.
		Power supply faulty.	► Have the power supply checked by a qualified person (service partner).
		Protective motor switch interrupts power supply.	► See item A.
		Pressure switch defective	► Have the pressure switch changed by a qualified person.
D	The compressor starts up briefly when the switch-on pressure is reached or hums, then switches off automatically.	Mains connection cable longer than permitted or the cross section is too small.	► Check connection cable length and cable cross-section (see Chap. 2.4.4)

	<b>Problem</b>	<b>Cause</b>	<b>Remedy</b>
E	Compressor runs continuously.	Intake filter badly contaminated.	► Clean or replace intake filter.
		Air consumption of compressed air tools is too high.	► Check the air consumption of the tools. Contact the service partner
		Leakage at compressor.	► Locate leak, contact service partner.
		Excessive condensate in the vessel.	► Drain the condensate (see Chap. 2.6.5).
		Compressed air line leaky:	► Check compressed air line, plug leak.
		Condensate drain valve is open or missing.	► Close or replace.
F	During operation, compressed air escapes via the load-relieving valve.	Load-relieving valve leaky.	► Clean or replace load-relieving valve.
G	After the switch-off pressure is reached, compressed air escapes via the load-relieving valve until switch-on pressure is reached	Check valve insert leaky or defective.	► Clean or replace the check valve insert (see Chap. 2.6.11).
		Check valve is damaged.	► Replace check valve.
H	Compressor switches on frequently.	Excessive condensate in the pressure vessel.	► Drain the condensate (see Chap. 2.6.5).
		Compressor overloaded.	► See item E
I	Safety valve blows out.	Vessel pressure is higher than the set switch-off pressure.	► Have the pressure switch reset/replaced by a qualified person.
		Safety valve is defective.	► Replace safety valve or contact service partner.
J	Compressor overheats.	Air supply not sufficient.	► Ensure sufficient ventilation.
		Cooling fins on cylinder (cylinder head) contaminated.	► Clean cooling fins on cylinder (cylinder head).
		Duty cycle too long.	► Switch off compressor.
K	Oil-lubricated compressor: the oil level rises without oil having been added.	Condensate collects in the oil.	► Compressor is too large, contact service partner.
		High humidity.	► Change oil.
L	V-belt driven compressor: unusual running noises.	V-belt or belt disc is scraping against belt guard grating.	► Look for point of contact, remedy error
		V-belt sags.	► Tighten the V-belt (see Chap. 2.6.10)

## 2.9 Spare parts service

Visit our website [www.schneider-airsystems.com/td/](http://www.schneider-airsystems.com/td/) for the latest version of all exploded drawings and spare parts lists for our

products. If you have any special questions, please consult the Schneider Airsystems Service centre in your country (addresses in the service appendix) or your local dealer.

## 2.10 Warranty conditions

**Basis for warranty claims:** complete unit in original condition/proof of purchase.

**According to legal provisions, you receive the following warranty against material and manufacturing defects:**

private use only: 2 years,  
commercial use: 1 year.

**Excluded warranty claims:** Wear/consumable parts; improper use; overload; manipulation/use for other than intended use; insufficient/incorrect/no maintenance; accumulation of dust/dirt; incorrect/impermissible work methods; failure to observe the Instruction Manual; incorrect processing/

working materials; incorrect electrical connection; improper installation.

## 2.11 REACH

REACH is a European Chemical Directive that came into effect in 2007. As "downstream users" and product manufacturers, we are aware of our duty to provide our customers with information. We have set up the following website to keep you updated with all the latest news and provide you with information on all the materials used in our existing products:

[www.schneider-airsystems.com/reach](http://www.schneider-airsystems.com/reach)

## Table des matière - Partie 2

2.1	Généralités .....	17
2.2	Pictogrammes .....	17
2.3	Consignes de sécurité.....	18
2.4	Mise en service.....	18
2.5	Fonctionnement.....	19
2.6	Entretien .....	20
2.7	Mise hors service .....	22
2.8	Elimination des dérangements ....	23
2.9	Pièces de rechange .....	25
2.10	Conditions de garantie.....	25
2.11	REACH.....	25

Les illustrations indiquées se trouvent au début de la notice d'utilisation.

## 2.1 Généralités

**Tenir compte des consignes de sécurité!**  
**Lire la notice d'utilisation!**

Documenter les contrôles, les réglages, les travaux d'entretien dans un livret d'entretien. En cas de questions, indiquer la désignation et le n° d'art. de l'appareil. Hors d'Allemagne des prescriptions légales ou autres différentes de celle décrites ici peuvent être en vigueur.

La notice d'utilisation doit être lue avant l'utilisation de l'appareil, respectée et l'opérateur doit en être instruit tous les ans !

**Attention :** veuillez lire et observer le mode d'emploi – partie 1 !





Sous réserve de modifications techniques. Les illustrations peuvent différer du produit original.

## 2.2 Pictogrammes





**Attention :** en présence de ces symboles, soyez particulièrement attentifs !

Picto-gramme	Mot indicateur	Niveau de danger	Conséquences en cas de non respect
	<b>DANGER</b>	Danger imminent	Mort, blessure grave
	<b>AVERTISSEMENT</b>	Danger éventuel menaçant	Mort, blessure grave
	<b>ATTENTION</b>	Situation éventuellement dangereuse	Blessure légère
	<b>AVIS</b>	Situation éventuellement dangereuse	Dommages matériels

### Directives de sécurité sur le compresseur

Picto-gramme	Signification	Conséquences en cas de non respect
	Lire la notice d'utilisation	Blessure ou mort de l'opérateur
		Dommages matériels
		Mauvaise manipulation
	Attention surface brûlante !	Brûlures en cas de contact avec la surface
	Attention le compresseur peut redémarrer tout seul !	Blessure ou mort de l'opérateur
	Attention risque d'électrocution !	Blessure ou mort de l'opérateur

## Autres indications sur le compresseur<sup>1</sup>

Pictogramme	Signification	Pictogramme	Signification
	Mise en marche/arrêt		Disjoncteur de protection du moteur (externe)
	air comprimé non huilé		air comprimé huilé

### 2.3 Consignes de sécurité

#### **AVERTISSEMENT**

**Le tuyau à air comprimé fouette lors de l'ouverture du raccord pompier !**

- ▶ Maintenir le tuyau à air comprimé !

#### **AVERTISSEMENT**

**Risque de brûlure au niveau du moteur, du groupe, du clapet anti-retour, du tuyau souple d'accouplement/tube de pression et en raison de l'huile brûlante !**

- ▶ Porter des gants de protection !

#### **AVERTISSEMENT**

**Risque d'explosion !**

- ▶ Ne pas utiliser dans des atmosphères explosibles.
- ▶ Ne pas aspirer de gaz combustibles, caustique ou toxiques !
- ▶ Ne pas dépasser la pression finale de compression admissible.

#### **AVERTISSEMENT**

**Troubles de l'audition dus au bruit pendant le fonctionnement !**

- ▶ Porter une protection auditive !

#### **AVERTISSEMENT**

**Endommagements du câble de raccordement!**

- ▶ Protéger contre les arêtes vives, l'huile et la chaleur !
- ▶ Retirer le connecteur de la prise de courant !

- Reposé et concentré, assurer le fonctionnement en bonne et due forme.
- Protégez-vous ainsi que les autres personnes, les animaux, les objets et votre environnement en prenant des mesures de protection, en vous faisant expliquer le fonctionnement des appareils et en prenant les dispositions nécessaires pour éviter les atteintes à la santé, les dommages matériels, les pertes de valeur, les dommages causés à l'environnement ou les risques d'accident.
- Les réparations peuvent seulement être effectuées par Schneider Druckluft GmbH ou ses partenaires fiables homologués.
- Tenir compte de la notice d'utilisation pour les réservoirs !
- **Interdit** : manipulations, utilisations autres que l'usage prévu ; réparations d'urgence ; comprimer d'autres sources d'énergie ; retirer ou endommager les dispositifs de sécurité ; utilisation en cas de manques d'étanchéité ou de dysfonctionnements ; pas de pièces de rechange d'origine ; dépasser la pression finale de compression telle qu'indiquée ; travailler sans équipement de protection ; transporter, entretenir, réparer, laisser sans surveillance l'appareil sous pression ; utiliser d'autres/de mauvais lubrifiants ; fumer ; flamme ouverte ; retirer les autocollants.

### 2.4 Mise en service

**Respecter les consignes de sécurité !**

#### 2.4.1 Transport

- Vérifier que la poignée est bien fixée.
- Réservoir hors pression.
- Dans le véhicule ; transporter le compresseur debout, le bloquer et le protéger.

<sup>1</sup>Les indications dépendent de l'équipement du compresseur

### 2.4.2 Conditions du lieu de mise en place

- Locaux : peu de poussière, secs, bien aérés.
- Surface d'appui : plane

### 2.4.3 Avant la première mise en service

1. Procéder à un contrôle visuel.
2. Contrôler le raccordement électrique.
3. Contrôler le niveau d'huile (voir le chap.2.6.6).

### 2.4.4 Raccordement électrique

- La tension du réseau et les indications sur la plaque indiquant la puissance doivent être identiques.
  - Protection par fusibles selon les caractéristiques techniques.
  - Respecter les directives VDE 0100 et 0105.
- ① En cas d'utilisation de câbles de rallonge : section : min. 2,5 mm<sup>2</sup> ; longueur max. de câble : 10 m.

### 2.4.5 Contrôler / modifier le sens de rotation

Pour les compresseurs à courant triphasé :

1. Contrôler le sens de rotation lors de chaque nouveau branchement de la prise réseau : mettre en marche et observer le compresseur, en cas de mauvais sens de rotation le mettre à nouveau hors circuit.
2. Débrancher la prise.
3. Prise triphasée avec changeur de phase enfoncer ce dernier et le tourner de 180°. (Illustration 2a)  
Prise triphasée sans changeur de phase : échanger les phases dans la prise.  
Recommencer l'étape 1.
4. Le sens de rotation n'a pas changé : contacter le partenaire SAV.

### 2.4.6 Remplir le graisseur à brouillard d'huile

Pour les compresseurs avec graisseur à brouillard d'huile :

1. Mettre le compresseur / le réservoir hors pression.
2. Débrancher la prise réseau.
3. Dévisser le réservoir d'huile du graisseur à brouillard d'huile. (illustration 3a)

Utiliser de l'huile adéquate (n° d'art. B770000) !

### 2.4.7 Régler le graisseur à brouillard d'huile

1. A l'aide d'un tournevis, visser la vis d'ajustage avec précaution dans le sens horaire. Puis l'ouvrir de 1/2 à 1 tour (illustration 3a).
2. En cas de diminution de l'air un dépôt d'huile sous forme de goutte est visible au niveau du verre-regard supérieur.  
Dosage : 1 goutte d'huile pour 300 – 600 l/min de consommation d'air. Au besoin ajuster en conséquence et contrôler régulièrement.

**Attention :** utiliser des tuyaux à air comprimé séparés pour l'air huileux ≤ 10 m. Tenir compte de la notice d'utilisation "Outils à air comprimé" !

## 2.5 Fonctionnement

### Respecter les consignes de sécurité !

- ① Ne pas surcharger le compresseur : ne pas dépasser le nombre maximal de cycles de commutation et ne pas enfreindre le rapport temps de marche et immobilisation !

#### 2.5.1 Insert

1. Brancher la prise.
2. Raccorder le tuyau à air comprimé au raccord pompier du compresseur. le verrouillage est automatique.
3. Raccorder ensuite les consommateurs.
4. Mettre en marche le compresseur avec l'interrupteur MARCHE/ARRET (pos. 10). Le compresseur démarre et s'arrête automatiquement à la pression maximale : il est prêt à être utilisé.

Lors que la pression de mise en marche est atteinte, le compresseur redémarre automatiquement.

## 2.5.2 Régler la pression de travail

1. Tirer en haut le bouton d'ajustage sur le réducteur de pression (du filtre) (illustration 4a).
2. Tourner dans le sens horaire = la pression augmente. Tourner dans le sens anti-horaire = la pression baisse .
3. Lire la pression de travail réglée sur le manomètre (pos. 13).
4. Pousser le bouton de d'ajustage vers le bas pour bloquer.

Tenir compte des indications technique des outils/appareils à air comprimé.

## 2.6 Entretien

**Respecter les consignes de sécurité !**

## 2.5.3 Après l'utilisation

1. Mettre le compresseur hors circuit.
2. Coupez l'alimentation électrique.
3. Séparer le raccord à enficher du tuyau à air comprimé du raccord pompier.
4. Nettoyer au besoin le compresseur (voir le chap. 2.6.2).
5. Mettre le compresseur hors pression (voir le chap. 2.6.1).
6. Transporter le compresseur dans sont lieu de stockage (voir le chap. 2.4.1).

Intervalle	au plus tard	Activités	voir le chapitre
	au besoin	Nettoyer le compresseur	2.6.2
		Nettoyer l'insert du filtre (manodétendeur de filtre)	2.6.3
	après chaque utilisation	Vidanger les produits de condensation du réservoir à pression	2.6.5
		Vidanger les produits de condensation du manodétendeur de filtre	2.6.4
tous les jours	Mise en service	Contrôler le niveau d'huile et faire l'appoint si nécessaire	2.6.6
une seule fois au bout de 10 h		Contrôles les raccords à vis	2.6.8
	toutes les semaines	Contrôler le filtre d'aspiration	2.6.9
50 h	au bout de six mois	Contrôler la tension de la courroie trapézoïdale (si existante)	2.6.10
		Nettoyer le filtre d'aspiration	2.6.9
		Vidanger l'huile (1ère vidange d'huile)	2.6.7
500 h	au bout d'un an	Vidanger l'huile (huile minérale)	2.6.7
		Remplacer le filtre d'aspiration	2.6.9
		Remplacer le clapet anti-retour et l'insert	2.6.11
		Contrôles les raccords à vis	2.6.8
1000 h	au bout de 2 ans	Vidanger l'huile (huile synthétique)	2.6.7
		Remplacer la courroie trapézoïdale (si existante)	2.6.10
2500 h	au bout de 5 ans	Remplacer la soupape de sûreté	2.6.12



### 2.6.1 Avant toute opération d'entretien

1. Mettre le compresseur hors circuit à l'interrupteur MARCHE/ARRET (pos. 10). Coupez l'alimentation électrique.
2. Mettre le compresseur hors pression : évacuer toute la pression du réservoir avec un pistolet souffleur.

### 2.6.2 Nettoyer le compresseur

- Nettoyer à l'air comprimé les nervures de refroidissement au niveau du cylindre, de la culasse et du refroidisseur postérieur.
- Nettoyer la chape de roue de ventilateur sur le moteur.

### 2.6.3 Nettoyer l'insert du manodétendeur de filtre

1. Mettre le réservoir du manodétendeur de filtre hors pression.
2. Placer un récipient adéquat sous l'orifice de sortie des produits de condensation. Vidange le condensant.
3. Démontez le réservoir du manodétendeur de filtre. Dévisser la vis de fixation de l'insert de filtre dans le sens anti-horaire (illustration 4a).
4. Retirer l'insert de filtre et le nettoyer dans une solution savonneuse 50°C max.)
5. Montage dans l'ordre inverse.

### 2.6.4 Vidanger les produits de condensation du manodétendeur de filtre

**Vidange semi-automatique :** tourner la soupape de vidange des produits de condensation de 1/4 de tour dans le sens anti-horaire. En dessous de 1 bar : les produits de condensation sont évacués. (Illustration 4a)

**Vidange manuelle :** tourner la soupape de vidange des produits de condensation dans le sens anti-horaire et la pousser vers le haut. Les produits de condensation sont évacués.

### 2.6.5 Vidanger les produits de condensation du réservoir à pression

- ① Les produits de condensation sont des substances polluantes pour l'eau. Éliminer selon les prescriptions en vigueur !

1. Placer un récipient adéquat sous l'orifice de purge des produits de condensation.
2. Pour pouvoir vidanger les produits de condensation, il faut qu'il y ait une pression de 2 bar max.
3. Ouvrir la soupape de vidange des produits de condensation (pos. 09) : tourner de 1 1/2 tour dans le sens anti-horaire.
4. Tourner la soupape de vidange des produits de condensation dans le sens horaire pour la bloquer.

### 2.6.6 Contrôler le niveau d'huile

En cas de compresseurs avec jauge d'huile, retirer cette dernière.

1. Le niveau d'huile doit être entre le repère inférieur et le repère supérieur (jauge d'huile/regard de la jauge d'huile) (illustration 7a).
2. Corriger au besoin.

Dans des conditions très défavorables il peut arriver que les produits de condensation parviennent dans l'huile. On s'en aperçoit à l'huile laiteuse. Il faut alors effectuer immédiatement une vidange.

### 2.6.7 Vidanger l'huile/faire l'appoint

1. Faire monter le compresseur en température, l'arrêter et interrompre l'alimentation électrique.
  2. Retirer le bouchon d'huile et la jauge d'huile (pos. 03), placer un récipient à huile usagée sous la vis de purge d'huile (pos. 04), dévisser cette dernière et vidanger la totalité de l'huile usagée.
  3. Visser la vis de purge d'huile.
  4. Remplir la quantité d'huile prescrite.
  5. Contrôler le niveau d'huile et corriger au besoin. Mettre en place le bouchon d'huile et la jauge d'huile.
  6. Éliminer l'huile usagée selon les prescriptions en vigueur.
- ① Comme huile minérale nous recommandons l'art. n° B111002, comme huile synthétique l'art. n° B111006. En cas d'utilisation d'huiles inadéquates, il n'y a pas de prestation de garantie. Le mélange d'huile synthétique et d'huile minérale peut conduire à un endommagement du compresseur !

## 2.6.8 Contrôle des assemblages vissés

1. Vérifier que les assemblages vissés sont bien vissés et resserrer au besoin.
2. Respecter les couples de serrage (calcul des couples de serrage selon VDI 2230).

## 2.6.9 Nettoyer le filtre d'aspiration

Voir la notice d'utilisation partie 1.

- ① Ne pas nettoyer à l'air comprimé l'ouverture d'aspiration. Des corps étrangers ne doivent pas pénétrer.

Ne jamais utiliser le compresseur sans filtre d'aspiration.

## 2.6.10 Contrôler, régler la tension de la courroie trapézoïdale

Compresseurs entraînés par courroie trapézoïdale :

1. Arrêter le compresseur. Couper l'alimentation électrique.
2. Retirer les bouchons de fixation, enlever la grille protectrice de courroie.

### Vérifier la tension de la courroie trapézoïdale :

Avec le pouce, pousser vers le bas la courroie trapézoïdale en haut au milieu entre les poulies de courroie trapézoïdale. L'enfoncement doit être au maximum de la largeur de la courroie trapézoïdale (illustration 8a).

### Régler la tension de la courroie trapézoïdale :

1. Marquer la position du moteur électrique sur la plaque de base.
2. Desserrer les vis de fixation du moteur (illustration 8b).
3. Pousser le moteur en direction du groupe de compresseur. Retirer la courroie trapézoïdale.
4. Repousser d'env. 2 mm le moteur parallèlement au delà du repère. Serrer les vis de fixation.
5. Placer la courroie trapézoïdale tout d'abord sur la petite poulie de courroie et puis sur la grande.
6. Vérifier la tension de la courroie trapézoïdale et répéter le processus si nécessaire.
7. Poser la grille protectrice de courroie avec les bouchons de fixation.

## 2.6.11 Nettoyer/remplacer le clapet anti-retour

1. Dévisser le bouchon de fermeture à vis (illustration 6a).
2. Nettoyer l'insert et le siège.
3. Remplacer l'insert en cas d'endommagement, d'empreintes ou de durcissement.
4. En cas d'endommagement au niveau du siège, remplacer le clapet anti-retour complet.

## 2.6.12 Remplacer la soupape de sûreté

1. Desserrer la soupape de sûreté (pos. 11) dans le sens anti-horaire.
2. Visser à fond la nouvelle soupape de sûreté dans le sens horaire.

## 2.7 Mise hors service

### Respecter les consignes de sécurité !

#### 2.7.1 Conservation

Pour les compresseurs lubrifiés à l'huile, une conservation est nécessaire si le compresseur est immobilisé pendant une période prolongée (à partir de 6 mois) ou s'il sort de l'usine et est utilisé nettement plus tard.

1. Arrêter le compresseur. Coupez l'alimentation électrique.
2. Vidanger l'huile. Voir le chap. 2.6.7.
3. Mettez de l'huile anticorrosive (viscosité SAE 30). Mettre en place le bouchon d'huile et la jauge d'huile.
4. Faire monter le compresseur en température, l'arrêter.
5. Poser le filtre d'aspiration et le fermer avec du ruban adhésif pour qu'il soit étanche à l'eau.
6. Mettre le compresseur hors circuit. Coupez l'alimentation électrique.
7. Vidanger les produits de condensation.
8. Mettre le compresseur hors pression.

Stocker le compresseur au sec et ne pas le soumettre à de fortes variations de température.

#### 2.7.2 Mise au rebut

Éliminer le matériel d'emballage et l'appareil selon les prescriptions en vigueur.

## 2.8 Elimination des dérangements

### Respecter les consignes de sécurité !

	Dérangement	Cause	Elimination
A	Le disjoncteur de protection du moteur interrompt l'alimentation électrique	En cas de dérangements (p. ex. surchauffe ; sous-tension ; câble de rallonge trop long ou à section non adéquate) le disjoncteur de protection du moteur déclenche	► Mettre le compresseur hors circuit. Patientez quelques instants. En cas de compresseurs avec disjoncteur de protection du moteur externe : actionner ce dernier. Mettre en marche le compresseur. Si le disjoncteur de protection du moteur à nouveau ; arrêter le compresseur. Coupez l'alimentation électrique. Contacter le partenaire SAV
B	La décharge de pression ne fonctionne pas	La décharge de pression est arrêtée par interruption de l'alimentation électrique ou par une chute de tension dans le réseau quand le compresseur est en circuit	► Mettre le compresseur hors circuit. Il se décharge. Mettre en marche le compresseur
C	Le compresseur ne démarre pas lors de sa mise en circuit	La pression du réservoir est supérieure à la pression d'enclenchement	► Evacuer la pression du réservoir jusqu'à ce que le manostat s'enclenche automatiquement
		Alimentation électrique défectueuse	► Faire contrôler l'alimentation électrique par une personne autorisée (partenaire SAV)
		Le disjoncteur de protection du moteur interrompt l'alimentation électrique	► Voir le point A
		Manostat défectueux	► Faire changer le manostat par une personne autorisée
D	Quand la température d'enclenchement est atteinte, le compresseur se met en marche brièvement, ronfle et puis s'arrête automatiquement	Le câble de raccordement au réseau a une longueur non autorisée ou la section du câble est trop faible	► Vérifier la longueur de raccordement au réseau et la section de câble (voir le chap.2.4.4)

	Dérangement	Cause	Elimination
E	Le compresseur en permanence	Filtre d'aspiration fortement encrassé	► Nettoyer ou remplacer le filtre d'aspiration
		Les outils à air comprimé consomment trop d'air comprimé	► Vérifier la consommation d'air des outils. Contacter le partenaire SAV
		Fuite au niveau du compresseur	► Localiser la fuite, contacter le partenaire SAV
		Trop de produits de condensation dans le réservoir	► Vidanger les produits de condensation (voir le chap. 2.6.5)
		Conduite d'air comprimé non étanche	► Vérifier la conduite d'air comprimé, étancher la fuite
		Soupape de vidange des produits de condensation ouverte ou absente	► Fermer ou mettre en place
F	Pendant le fonctionnement de l'air comprimé s'échappe via le détendeur	Détendeur non étanche	► Nettoyer ou remplacer le détendeur
G	Une fois la pression de coupure atteinte, l'air comprimé s'échappe via le détendeur jusqu'à ce que la pression d'enclenchement soit atteinte	Insert de clapet anti-retour non étanche ou défectueux	► Nettoyer ou remplacer l'insert de clapet anti-retour (voir le chap. 2.6.11)
		Clapet anti-retour endommagé	► Remplacer le clapet anti-retour
H	Le compresseur s'enclenche souvent	Trop de produits de condensation dans le réservoir à pression	► Vidanger les produits de condensation (voir le chap. 2.6.5)
		Compresseur surchargé	► Voir le point E
I	La soupape de sécurité crache	Pression de réservoir supérieure à la pression de coupure réglée	► Faire régler / remplacer le manostat par une personne autorisée
		Soupape de sûreté défectueuse	► Remplacer la soupape de sûreté ou contacter le partenaire SAV
J	Le compresseur chauffe trop	Air frais insuffisant	► Veiller à une aération et à une évacuation d'air suffisantes
		Nervures de refroidissement sur le cylindre (culasse) encrassées	► Nettoyer les nervures de refroidissement sur le cylindre (culasse)
		Durée d'utilisation trop longue	► Arrêter le compresseur
K	Compresseur lubrifié à l'huile : le niveau d'huile monte sans que de l'huile ait été ajoutée	Des produits de condensation s'accumulent dans l'huile	► Trop grandes dimensions du compresseur, contacter le partenaire SAV
		Humidité de l'air élevée	► Vidanger l'huile

	Dérangement	Cause	Elimination
L	Compresseur entraîné par courroie trapézoïdale : bruits de marche inhabituels	La courroie trapézoïdale ou la poulie de courroie frotte contre la grille protectrice de courroie La courroie trapézoïdale glisse	► Chercher le point de contact, éliminer le défaut ► Tendre la courroie trapézoïdale (voir le chap. 2.6.10)

## 2.9 Pièces de rechange

Les vues éclatées ainsi que les listes des pièces détachées de nos produits se trouvent sur notre site Internet, à l'adresse [www.schneider-airsystems.com/td/](http://www.schneider-airsystems.com/td/). N'hésitez pas à vous adresser à votre distributeur ou au service après-vente Schneider Druckluft de votre pays (coordonnées dans l'annexe Service) pour toute question spécifique.

## 2.10 Conditions de garantie

**Condition de base pour les droits de garantie :** appareil complet dans son état d'origine/preuve d'achat.

**Conformément aux dispositions légales, vous bénéficiez, pour tout défaut matériel et vice de fabrication :**

de 2 ans de garantie pour un usage privé ;  
de 1 an de garantie pour un usage professionnel.

**Droits de garantie exclus :** pièces d'usure / consommables ; utilisation non conforme ;

surcharge ; manipulation / utilisation détournée ; entretien insuffisant / incorrect / absent ; génération de poussière / saleté ; mode de travail non autorisé / inadéquat ; non respect de la notice d'utilisation ; moyen de traitement / de travail inadéquat ; raccordement électrique défectueux ; mise en place non conforme.

## 2.11 REACH

REACH est le nom de la directive sur les produits chimiques applicable à l'ensemble de l'Europe depuis 2007. En notre qualité d'« utilisateur en aval », en l'occurrence de fabricant de produits, nous sommes tenus à un devoir d'information vis-à-vis de notre clientèle. Afin de vous tenir systématiquement informés des dernières nouveautés ainsi que des substances susceptibles de figurer sur la liste des candidats et rentrant dans la composition de nos produits, nous avons créé le site Internet suivant :

[www.schneider-airsystems.com/reach](http://www.schneider-airsystems.com/reach)

## Índice - Parte 2

2.1	Indicaciones generales.....	26
2.2	Símbolos .....	26
2.3	Indicaciones de seguridad .....	27
2.4	Puesta en servicio .....	27
2.5	Funcionamiento .....	28
2.6	Mantenimiento.....	29
2.7	Puesta fuera de servicio .....	31
2.8	Solución de fallos .....	32
2.9	Servicio de piezas de recambio ...	34
2.10	Condiciones de garantía .....	34
2.11	REACH.....	34

Las figuras indicadas se encuentran al principio del manual de instrucciones.

## 2.1 Indicaciones generales

**Deben observarse las indicaciones de seguridad.**

**Leer el manual de instrucciones.**

Documentar las inspecciones, los ajustes y los trabajos de mantenimiento en un cuaderno de mantenimiento. En caso de preguntas, indicar la denominación y el n.º de art. del aparato. Fuera de Alemania, pueden regir otras prescripciones legales distintas a las aquí expuestas.

Antes de utilizar el aparato, el manual de instrucciones debe leerse y tenerse en cuenta, asimismo hay que instruir al usuario anualmente sobre el manual.

**Atención:** leer y observar el manual de instrucciones, parte 1.

Reservado el derecho a introducir modificaciones técnicas. Las ilustraciones pueden variar con respecto al original.

## 2.2 Símbolos





**Atención:** preste la máxima atención a los siguientes símbolos.

Símbolo	Llamada	Nivel de peligro	Consecuencias en caso de inobservancia
	<b>PELIGRO</b>	Peligro inminente	Muerte, lesiones corporales graves
	<b>ADVERTENCIA</b>	Posible peligro inminente	Muerte, lesiones corporales graves
	<b>ATENCIÓN</b>	Posible situación de peligro	Lesiones corporales leves
	<b>AVISO</b>	Posible situación de peligro	Daños materiales

### Indicaciones de seguridad en el compresor

Símbolo	Significado	Consecuencias en caso de inobservancia
	Leer el manual de instrucciones	Daños corporales o muerte del usuario
		Daños materiales
		Manejo incorrecto
	Atención: superficie caliente	Quemaduras al entrar en contacto con la superficie
	Atención: el compresor puede ponerse en marcha automáticamente	Daños corporales o muerte del usuario
	Atención: peligro por descarga eléctrica	Daños corporales o muerte del usuario

## Otras indicaciones en el compresor<sup>1</sup>

Símbolo	Significado	Símbolo	Significado
	Conectar/desconectar		Disyuntor (externo)
	Aire comprimido no lubricado		Aire comprimido lubricado

### 2.3 Indicaciones de seguridad

#### **ADVERTENCIA**

**La manguera puede salir disparada al abrir el acoplamiento rápido.**

- ▶ Sujetar con firmeza la manguera de aire comprimido.

#### **ADVERTENCIA**

**Riesgo de quemaduras con el motor, grupo, válvula antirretorno, manguera de empalme/tubo de presión y aceite caliente.**

- ▶ Utilizar guantes de protección.

#### **ADVERTENCIA**

**Peligro de explosión**

- ▶ No utilizar en zonas con riesgo de explosión.
- ▶ No aspirar gases inflamables, corrosivos o venenosos.
- ▶ No sobrepasar la presión final de compresión máx. admisible.

#### **ADVERTENCIA**

**Daños auditivos debido al ruido durante el funcionamiento.**

- ▶ Utilizar protección para los oídos.

#### **ADVERTENCIA**

**Daños en el cable de conexión.**

- ▶ Proteger de los cantos vivos, el aceite y el calor.
- ▶ Extraer de la caja de contacto por el enchufe.

- Trabajar descansado y concentrado para asegurar un funcionamiento correcto.
- Proteja su propia integridad así como al resto de personas, los animales, los materiales y al medio ambiente adoptando las medidas de protección y precaución necesarias, la instrucción sobre los aparatos y la prevención sanitaria con objeto de evitar daños a la salud, daños materiales, daños medioambientales y posibles accidentes.
- Las reparaciones sólo pueden ser realizadas por Schneider Druckluft GmbH o empresas colaboradoras.
- Tener en cuenta las instrucciones de servicio del depósito.
- **Prohibido:** manipulaciones, finalidades distintas; reparaciones de emergencia; comprimir otras fuentes de energía; eliminar dispositivos de seguridad o dañarlos; uso en caso de falta de estanqueidad o anomalías en el funcionamiento; usar piezas no originales; sobrepasar la presión final de compresión admisible como se indica; trabajar sin equipo de protección; transportar, mantener, reparar, dejar sin vigilancia el aparato bajo presión; utilizar otros lubricantes no permitidos; fumar; fuego abierto; retirar las etiquetas adhesivas.

### 2.4 Puesta en servicio

**Deben observarse las indicaciones de seguridad.**

#### 2.4.1 Transporte

- Asegurarse de que la empuñadura esté asentada con firmeza.
- Despresurizar el depósito.
- En el vehículo: transportar el compresor en posición vertical, asegurarlo y protegerlo.

<sup>1</sup>Las indicaciones dependen del equipamiento del compresor

## 2.4.2 Requisitos del lugar de instalación

- Espacios: pobres en polvo, secos, bien ventilados.
- Superficie de apoyo: plana.

## 2.4.3 Antes de la primera puesta en servicio

1. Efectuar un examen visual.
2. Comprobar la conexión eléctrica.
3. Comprobar el nivel de aceite (véase cap. 2.6.6).

## 2.4.4 Conexión eléctrica

- La tensión de alimentación y los datos en la placa de características deben ser iguales.
  - Protección por fusible eléctrica según datos técnicos.
  - Respetar las disposiciones VDE 0100 y 0105.
- ① En caso de utilizar cables de prolongación: sección transversal de cable: mín. 2,5 mm<sup>2</sup>; máx. longitud de cable: 10 m.

## 2.4.5 Controlar/modificar el sentido de giro

Para compresores de corriente trifásica:

1. Controlar el sentido de giro cada vez que se inserta el enchufe de red: conectar el compresor, observar y, si el sentido de giro es incorrecto, volver a desconectar.
2. Volver a extraer el enchufe de red.
3. Enchufe de corriente trifásica con inversor de fase: insertarlo y girarlo 180°. (Fig. 2a)  
Enchufe de corriente trifásica sin inversor de fase: cambiar las fases en el enchufe.  
Repetir el paso de trabajo 1.
4. Si el sentido de giro no ha cambiado, ponerse en contacto con la empresa colaboradora de Schneider.

## 2.4.6 Llenado del lubricador por neblina

Para compresores con lubricador por neblina:

1. Despresurizar el compresor/depósito.
2. Volver a extraer el enchufe de red.
3. Desmontar el depósito de aceite del lubricador por neblina desatornillándolo. (Fig. 3a)

Utilizar aceite apropiado (n.º de art. B770000).

## 2.4.7 Ajuste del lubricador por neblina

1. Enroscar el tornillo de regulación con cuidado con un destornillador en sentido horario. Luego atornillar 1/2 hasta 1 vuelta (figura 3a).
2. En caso de reducción de aire, se puede ver en la mirilla superior un poso de aceite como formación de gota.  
Dosificación: 1 gota a 300-600 l/min de consumo de aire. Reajustar y controlar regularmente en caso de necesidad.

**Atención:** utilizar mangueras de aire comprimido separadas para el aire oleoso ≤ 10 m. Tener en cuenta el manual de instrucciones "Herramientas neumáticas".

## 2.5 Funcionamiento

**Deben observarse las indicaciones de seguridad.**

- ① No sobrecargar el compresor: no sobrepasar el número máx. de ciclos de conmutación y la relación del tiempo de servicio respecto a la parada.

### 2.5.1 Uso

1. Conectar el enchufe de red.
2. Conectar la manguera de aire comprimido al acoplamiento rápido del compresor. Se enclava automáticamente.
3. Conectar a continuación los consumidores.
4. Encender el compresor en el interruptor de conexión/desconexión (pos. 10). El compresor se pone en marcha y se apaga automáticamente a presión máxima: está listo para el funcionamiento.

Al alcanzar la presión de conexión, el compresor arranca automáticamente.



## 2.5.2 Ajuste de la presión de trabajo

1. Tirar hacia arriba el botón de ajuste en el manorreductor (de filtro) (figura 4a).
2. Girar en sentido horario = la presión aumenta. Girar en sentido antihorario = la presión se reduce.
3. Leer la presión de trabajo ajustada en el manómetro (pos. 13).
4. Presionar el botón de ajuste hacia abajo para bloquearlo.

Observar los datos técnicos de las herramientas/aparatos neumáticos.

## 2.5.3 Después del uso

1. Apagar el compresor.
2. Interrumpir el suministro de corriente.
3. Separar la boquilla insertable de la manguera de aire comprimido del acoplamiento rápido.
4. Limpiar el compresor en caso necesario (véase cap. 2.6.2).
5. Despresurizar el compresor (véase cap. 2.6.1).
6. Transportar el compresor hasta el lugar de almacenamiento (véase cap. 2.4.1).

## 2.6 Mantenimiento

Deben observarse las indicaciones de seguridad.

Intervalo	Máximo	Tareas	Véase cap.
	En caso necesario	Limpiar el compresor	2.6.2
		Limpiar el inserto filtrante (reductor de la presión del filtro)	2.6.3
	Después de cada uso	Los condensados salen del depósito de presión	2.6.5
		Condensados: purga del reductor de la presión del filtro	2.6.4
Cada día	Puesta en servicio	Controlar el nivel de aceite y rellenarlo si es necesario	2.6.6
Una sola vez tras 10 h		Atornillados: comprobar	2.6.8
	Semanalmente	Comprobar el filtro de aspiración	2.6.9
50 h	Al cabo de 1/2 año	Comprobar el tensado de la correa trapezoidal (si existe)	2.6.10
		Limpieza del filtro de aspiración	2.6.9
		Cambiar el aceite (primer cambio de aceite)	2.6.7
500 h	Al cabo de 1 año	Cambiar el aceite (aceite mineral)	2.6.7
		Cambiar el filtro de aspiración	2.6.9
		Cambiar la válvula antirretorno y la pieza insertada	2.6.11
		Atornillados: comprobar	2.6.8
1.000 h	Al cabo de 2 años	Cambiar el aceite (aceite sintético)	2.6.7
		Cambiar la correa trapezoidal (si existe)	2.6.10
2.500 h	Al cabo de 5 años	Cambiar la válvula de seguridad	2.6.12

### 2.6.1 Antes del mantenimiento

1. Apagar el compresor en el interruptor de conexión/desconexión (pos. 10). Interrumpir el suministro de corriente.
2. Despresurizar el compresor: extraer con la pistola de soplado toda la presión del depósito.

## 2.6.2 Limpiar el compresor

- Limpiar con aire comprimido la aleta de refrigeración en el cilindro, la culata y el refrigerador de salida.
- Limpiar la cubierta de rueda de ventilador en el motor.

## 2.6.3 Limpiar la pieza insertada del reductor de la presión del filtro

1. Despresurizar el depósito del reductor de la presión del filtro.
2. Colocar un recipiente adecuado debajo de la salida de condensados. Purgar los condensados.
3. Desmontar el depósito del reductor de la presión del filtro. Desenroscar el tornillo de fijación del inserto filtrante en sentido antihorario (figura 4a).
4. Retirar el inserto filtrante y limpiarlo en lejía jabonosa (máx. 50 °C).
5. El montaje se realiza siguiendo el orden inverso.

## 2.6.4 Condensados en la purga del reductor de la presión del filtro

**Descarga semiautomática:** girar la válvula de purga de agua condensada 1/4 de vuelta en sentido antihorario. Los condensados a una presión inferior a 1 bar. (Fig. 4a)

**Descarga manual:** girar la válvula de purga de agua condensada en sentido antihorario y presionar hacia arriba. Salen los condensados.

## 2.6.5 Los condensados salen del depósito de presión

- ① Los condensados contienen contaminantes del agua. Eliminar conforme a las prescripciones vigentes.
1. Colocar un recipiente adecuado debajo de la salida de condensados.
  2. Para que puedan salir, se debe disponer de una presión de máx. 2 bar.
  3. Abrir la válvula de purga de agua condensada (pos. 09): girar 1 vuelta y media en sentido antihorario.
  4. Girar la válvula de purga de agua condensada en sentido horario para bloquearla.

## 2.6.6 Comprobar el nivel de aceite

En los compresores con varilla de medición de aceite, extraer la varilla.

1. El nivel de aceite debe encontrarse entre las marcas inferior y superior (varilla de medición de aceite/mirilla de aceite) (figura 7a).
2. Corregir en caso necesario.

En condiciones desfavorables, es posible que entren condensados en el aceite. Esto se reconoce porque el aceite tiene un aspecto lechoso. Entonces deberá realizarse un cambio de aceite inmediatamente.

## 2.6.7 Cambio/adición de aceite

1. Dejar el compresor en marcha hasta que se caliente, desconectarlo e interrumpir el suministro de corriente.
2. Extraer el tapón de llenado de aceite o la varilla de medición de aceite (pos. 03), sujetar un recipiente para el aceite usado debajo del tornillo de purga de aceite (pos. 04), desenroscarlo y recoger todo el aceite usado.
3. Enroscar el tornillo de purga de aceite.
4. Añadir el volumen de aceite prescrito.
5. Comprobar el nivel de aceite y corregirlo en caso necesario. Insertar el tapón de llenado de aceite o la varilla de medición de aceite.
6. Deben tenerse en cuenta las prescripciones de tratamiento de residuos al eliminar el aceite.

① Como aceite mineral, recomendamos n.º de art.: B111002, aceite sintético, n.º de art.: B111006. En caso de que se utilicen aceites incorrectos, no existe garantía. Si se mezcla aceite sintético con mineral puede dañarse el compresor.

## 2.6.8 Comprobar los atornillados

1. Comprobar que todas las uniones atornilladas asientan correctamente y apretarlas en caso necesario.
2. Respetar los pares de apriete (cálculo de los pares de apriete según VDI 2230).

## 2.6.9 Limpieza del filtro de aspiración

Véase el manual de instrucciones, parte 1.

- ① No soplar la abertura de aspiración ya que no deben entrar cuerpos extraños.

No poner nunca el compresor en funcionamiento sin filtro de aspiración.

### 2.6.10 Comprobación y ajuste de la tensión de la correa trapezoidal

Compresores con accionamiento por correa trapezoidal:

1. Apagar el compresor. Interrumpir el suministro de corriente.
2. Retirar los tapones de fijación y extraer la rejilla protectora de la correa.

#### Comprobación de la tensión:

Hacer presión con el pulgar en la zona superior central de la correa trapezoidal, entre las poleas. Sólo puede ceder como máximo el ancho de la correa (figura 8a).

#### Ajuste de la tensión:

1. Marcar la posición del motor eléctrico en la placa base.
2. Soltar los tornillos de fijación del motor (figura 8b).
3. Desplazar el motor en dirección al grupo de compresión. Extraer la correa trapezoidal.
4. Desplazar el motor unos 2 mm en paralelo por encima de la marca. Apretar los tornillos de fijación.
5. Colocar primero la correa sobre la polea pequeña y después sobre la grande.
6. Comprobar el tensado de la correa trapezoidal, repetir el proceso si es necesario.
7. Colocar la rejilla protectora y fijarla con los tapones.

### 2.6.11 Limpiar/cambiar la válvula antirretorno

1. Desatornillar el tornillo de cierre (fig. 6a).
2. Limpiar la pieza insertada y su asiento.
3. Sustituir la pieza insertada en caso de daños, cortes o envejecimiento.
4. En caso de daños en el asiento, cambiar la válvula antirretorno completa.

### 2.6.12 Cambiar la válvula de seguridad

1. Soltar válvula de seguridad (pos. 11) en sentido antihorario.
2. Atornillar firmemente una nueva válvula de seguridad en sentido horario.

## 2.7 Puesta fuera de servicio

**Deben observarse las indicaciones de seguridad.**

### 2.7.1 Conservación

Debe aplicarse un antioxidante en caso de que el compresor lubricado con aceite vaya a estar parado durante un tiempo prolongado (a partir de 6 meses) o en caso de que acabe de salir de fábrica y tarde en ponerse en funcionamiento.

1. Apagar el compresor. Interrumpir el suministro de corriente.
2. Vaciar el aceite. Véase cap. 2.6.7.
3. Añadir aceite anticorrosivo (viscosidad SAE 30). Insertar el tapón de llenado de aceite o la varilla de medición de aceite.
4. Dejar que el compresor se caliente, desconectarlo.
5. Montar el filtro de aspiración y hermetizarlo usando cinta adhesiva.
6. Apagar el compresor. Interrumpir el suministro de corriente.
7. Purgar los condensados.
8. Descargar la presión del compresor.

El compresor debe guardarse en un lugar seco en el que no se vea expuesto a cambios bruscos de temperatura.

### 2.7.2 Eliminación

Eliminar el material de embalaje y el aparato según las prescripciones vigentes.

## 2.8 Solución de fallos

Deben observarse las indicaciones de seguridad.

	Fallo	Causa	Solución
A	El disyuntor interrumpe el suministro de corriente	En caso de anomalías (p. ej., sobrecalentamiento; subtensión; cable de prolongación demasiado largo o con la sección transversal errónea), el disyuntor se dispara	► Apagar el compresor. Esperar un momento. En caso de compresores con un disyuntor externo: accionarlo. Conectar el compresor. Si el disyuntor vuelve a dispararse: desconectar el compresor. Interrumpir el suministro de corriente. Ponerse en contacto con la empresa de servicios colaboradora
B	La descarga de presión no funciona	La descarga de presión se detiene debido a la interrupción del suministro de corriente o a una caída de tensión en la red con el compresor conectado.	► Apagar el compresor. Se descargará. Conectar el compresor.
C	El compresor no se pone en marcha al encenderlo	La presión del depósito supera la presión de conexión	► Purgar la presión del depósito hasta que el presostato se conecte automáticamente
		Suministro de corriente incorrecto	► Encargar la comprobación del suministro de corriente a una persona capacitada (empresa de servicios colaboradora)
		El disyuntor interrumpe el suministro de corriente	► Véase el punto A
		Presostato averiado	► Encargar la sustitución del presostato a una persona capacitada
D	Al alcanzar la presión de conexión, el compresor funciona durante un instante o hace un ruido y después se apaga automáticamente	El cable de conexión a la red tiene una longitud inadecuada o su sección transversal es demasiado pequeña	► Comprobar la longitud del cable de conexión y la sección transversal (véase cap. 2.4.4)

	<b>Fallo</b>	<b>Causa</b>	<b>Solución</b>
E	El compresor funciona continuamente	Filtro de aspiración muy sucio	► Limpiar o sustituir el filtro de aspiración
Las herramientas neumáticas consumen demasiado aire		► Comprobar el consumo de aire de las herramientas. Ponerse en contacto con la empresa de servicios colaboradora	
Fuga en el compresor		► Localizar las fugas, ponerse en contacto con la empresa de servicios colaboradora	
Exceso de condensados en el depósito		► Purgar los condensados (véase cap. 2.6.5)	
Tubería de aire comprimido no estanca		► Revisar la tubería de aire comprimido, obturar la fuga	
Válvula de purga de agua condensada abierta o inexistente		► Cerrar o montar	
F	Durante el funcionamiento, se escapa aire comprimido a través de la válvula de descompresión	Válvula de descompresión inestanca	► Limpiar o cambiar la válvula de descompresión
G	Al alcanzar la presión de desconexión, sale aire comprimido a través de la válvula de descompresión hasta que se alcanza la presión de conexión	Inserto de la válvula antirretorno inestanco o averiado	► Limpiar o sustituir el inserto de la válvula antirretorno (véase cap. 2.6.11)
La válvula antirretorno está dañada		► Sustituir la válvula antirretorno	
H	El compresor se conecta con frecuencia	Exceso de condensados en el depósito de presión	► Purgar los condensados (véase cap. 2.6.5)
Sobrecarga del compresor		► Véase el punto E	
I	La válvula de seguridad descarga	La presión del depósito es superior a la presión de desconexión ajustada	► Encargar el ajuste o la renovación del presostato a una persona capacitada
Válvula de seguridad averiada		► Renovar la válvula de seguridad o ponerse en contacto con la empresa de servicios colaboradora	
J	El compresor se calienta demasiado	El aire adicional no es suficiente	► Procurar suficiente ventilación y purga
Nervios de refrigeración del cilindro (culata) sucios		► Limpiar los nervios de refrigeración del cilindro (culata)	
El tiempo de uso es excesivo		► Desconectar el compresor	

	Fallo	Causa	Solución
K	Compresor lubricado con aceite: el nivel de aceite aumenta sin que se haya rellenado aceite	Acumulación de condensados en el aceite	► Compresor sobredimensionado, ponerse en contacto con la empresa de servicios colaboradora
		Humedad del aire elevada	► Cambiar el aceite
L	Compresor con accionamiento por correa trapezoidal: ruidos de marcha extraños	La correa trapezoidal o las poleas hacen contacto con la rejilla protectora	► Buscar el punto de contacto y solucionarlo
		La correa trapezoidal se cae	► Tensar la correa trapezoidal (véase cap. 2.6.10)

## 2.9 Servicio de piezas de recambio

Los despieces y listados de recambios actualizados para nuestros productos se pueden consultar en nuestra página web [www.schneider-airsystems.com/td/](http://www.schneider-airsystems.com/td/). Si desea formular preguntas concretas, póngase en contacto con el centro de servicio Schneider Druckluft de su país (las direcciones se especifican en el anexo) o con su distribuidor.

## 2.10 Condiciones de garantía

**Fundamentos de los derechos de garantía:** aparato completo en el estado original/recibo de compra.

**Según las disposiciones legales, en cuanto a errores de material y de fabricación:**

sólo uso privado 2 años;  
uso industrial 1 año

**Derechos de garantía excluidos:** piezas de desgaste y consumibles; uso inadecuado;

sobrecarga; manipulación/uso distinto a la finalidad; mantenimiento deficiente/erróneo/inexistente; acumulación de polvo/suciedad; modo de trabajar no permitido/erróneo; no respetar el manual de instrucciones; medios de aplicación/trabajo erróneos; conexión eléctrica defectuosa; instalación inadecuada.

## 2.11 REACH

La normativa REACH, vigente desde 2007 en toda Europa, regula el uso de productos químicos. Nosotros, como "usuarios intermedios", es decir, como fabricantes de productos, somos conscientes de nuestra obligación de mantener informados a nuestros clientes. A fin de mantenerle siempre al día de nuestras novedades y de informarle sobre las posibles sustancias utilizadas en nuestros productos, hemos creado para usted la siguiente página web:

[www.schneider-airsystems.com/reach](http://www.schneider-airsystems.com/reach)

## Inhoudsopgave - deel 2

2.1	Algemene aanwijzingen .....	35
2.2	Symbolen .....	35
2.3	Veiligheidsaanwijzingen .....	36
2.4	Inbedrijfname .....	36
2.5	Gebruik .....	37
2.6	Onderhoud.....	38
2.7	Buitenbedrijfstelling .....	40
2.8	Verhelpen van een storing.....	40
2.9	Reservedelenservice.....	42
2.10	Garantievoorwaarden .....	42
2.11	REACH.....	42

De vermelde afbeeldingen staan in het begin van de gebruiksaanwijzing.

## 2.1 Algemene aanwijzingen

### Veiligheidsaanwijzingen in acht nemen! Gebruiksaanwijzing doorlezen!

Controles, instellingen, onderhoudswerkzaamheden in een onderhoudsboek documenteren. Bij vragen naam en art.-nr. van het apparaat aangeven. Buiten Duitsland kunnen andere wettelijke of overige voorschriften gelden dan hier beschreven.

De gebruiksaanwijzing moet vóór gebruik van het apparaat doorgelezen, in acht genomen en jaarlijks aan de gebruiker geïnstrueerd worden!

**Let op:** Gebruiksaanwijzing deel 1 lezen en opvolgen!





Technische wijzigingen voorbehouden. Afbeeldingen kunnen van het origineel afwijken.

## 2.2 Symbolen





**Let op:** Schenk de hoogste oplettendheid aan deze symbolen!

Symbool	Signaalwoord	Risiconiveau	Gevolgen bij niet-naleving
	<b>GEVAAR</b>	rechtstreeks dreigend gevaar	Dood, zwaar lichamelijk letsel
	<b>WAARSCHUWING</b>	mogelijk dreigend gevaar	Dood, zwaar lichamelijk letsel
	<b>VOORZICHTIG</b>	mogelijke gevaarlijke situatie	Licht lichamelijk letsel
	<b>AANWIJZING</b>	mogelijke gevaarlijke situatie	Materiële schade

### Veiligheidsaanwijzingen op de compressor

Symbool	Betekenis	Gevolgen bij niet-naleving
	Gebruiksaanwijzing doorlezen	Lichamelijk letsel of dood van de bediener Materiële schade verkeerde bediening
	Let op, heet oppervlak!	Verbrandingen bij het aanraken van het oppervlak
	Let op, compressor kan zelfstandig weer starten!	Lichamelijk letsel of dood van de bediener
	Let op, gevaar voor elektrische stroomschok!	Lichamelijk letsel of dood van de bediener

## Verdere aanwijzingen op de compressor<sup>1</sup>

Symbol	Betekenis	Symbol	Betekenis
	In-/Uitschakelen		Motorveiligheidsschakelaar (extern)
	olievrije perslucht		geoliede perslucht

### 2.3 Veiligheidsaanwijzingen

#### **WAARSCHUWING**

##### **Zwiepende perslucht slang bij het openen van de snelkoppeling!**

- ▶ Perslucht slang vasthouden!

#### **WAARSCHUWING**

##### **Verbrandingsgevaar op de motor, aggregaat, terugslagventiel, verbindingsslang/drukbus en door hete olie!**

- ▶ Beschermingshandschoenen dragen!

#### **WAARSCHUWING**

##### **Explosiegevaar!**

- ▶ Niet gebruiken in explosieve bereiken.
- ▶ Geen brandbare, bijtende of giftige gassen aanzuigen!
- ▶ Max. toegestane compressie-einddruk niet overschrijden.

#### **WAARSCHUWING**

##### **Gehoorschade door lawaai tijdens het gebruik!**

- ▶ Gehoorbescherming dragen!

#### **WAARSCHUWING**

##### **Beschadigingen aan de aansluitkabel!**

- ▶ Beschermen tegen scherpe randen, olie en hitte!
- ▶ Bij de stekker uit het stopcontact trekken!

- Uitgerust en geconcentreerd het vakkundige gebruik garanderen.
- Bescherm uzelf, andere personen, dieren, objecten en uw omgeving door telkens noodzakelijke beschermende maatregelen, instructie in de apparaten en voorzorgsmaatregelen om gezondheidschade, materiële schade, waardeschade, schade aan het milieu of gevaren voor ongevallen te vermijden.
- Reparaties mogen alleen door Schneider Druckluft GmbH of diens toegelaten servicepartners worden uitgevoerd.
- Gebruiksaanwijzing voor containers in acht nemen!
- **Verboden:** manipulaties, oneigenlijk gebruik; noodreparaties; andere energiebronnen verdichten; veiligheidsinrichtingen verwijderen of beschadigen; gebruiken bij lekkages of bedrijfsstoringen; geen originele reserveonderdelen; toegestane compressie-einddruk overschrijden zoals aangegeven; zonder beschermingsuitrusting werken; apparaat onder druk transporteren, onderhouden, repareren, onbeheerd laten; andere/verkeerde smeermiddelen gebruiken; roken; open vuur; stickers verwijderen.

### 2.4 Inbedrijfname

#### **Veiligheidsaanwijzingen in acht nemen!**

##### 2.4.1 Transport

- Controleren of handgreep goed vastzit.
- Container drukloos.
- In het voertuig: compressor staat transporteren, beveiligen en beschermen.

##### 2.4.2 Voorwaarden voor de plaats van opstelling

- Ruimtes: stofarm, droog, goed geventileerd.
- Standplaats: stabiel.

<sup>1</sup>De aanwijzingen zijn afhankelijk van de uitrusting van de compressor



### 2.4.3 Vóór de eerste inbedrijfname

1. Visuele controle uitvoeren.
2. Elektrische aansluiting controleren.
3. Oliepeil controleren (zie hoofd. 2.6.6).

### 2.4.4 Elektrische aansluiting

- Netspanning en gegevens op het plaatje moeten identiek zijn.
  - Elektrische beveiliging vlg. Technische Gegevens.
  - VDE-bepalingen 0100 en 0105 in acht nemen.
- ① Bij gebruik van verlengingskabels: kabel-diameter: min. 2,5 mm<sup>2</sup>; max. kabel-lengte: 10 m.

### 2.4.5 Draairichting controleren/wijzigen

Voor draaistroom-compressors:

1. Draairichting bij elk opnieuw insteken van de stekker controleren: compressor inschakelen, observeren en bij verkeerde draairichting weer uitschakelen.
2. Stekker eruit trekken.
3. Draaistroomstekker met faseomvormer: deze indrukken en 180° draaien. (afbeelding 2a)  
Draaistroomstekker zonder faseomvormer: fases in stekker verwisselen.  
Werkstap 1 herhalen.
4. Draairichting is niet veranderd: contact opnemen met servicepartner.

### 2.4.6 Olievernevelaar vullen

Voor compressors met olievernevelaar:

1. Compressor/container drukloos maken.
2. Stekker eruit trekken.
3. Oliecontainer van olievernevelaar afschroeven. (afbeelding 3a)

Geschikte olie (art.-nr. B770000) gebruiken!

### 2.4.7 Olievernevelaar instellen

1. Regelschroef voorzichtig met schroevendraaier rechtsom dichtschroeven. Dan 1/2 tot 1 omwenteling openschroeven (afbeelding 3a).
2. Bij luchtafneming is op het bovenste kijkglas een olieneerslag als druppelvorming zichtbaar.  
Dosering: 1 druppel olie bij 300 – 600 l/

min luchtverbruik. Indien nodig passend nareguleren en regelmatig controleren.

**Let op:** Afzonderlijke persluchtsslangen voor oliehoudende lucht ≤ 10 m gebruiken. Gebruiksaanwijzing "Persluchtgereedschappen" in acht nemen!

## 2.5 Gebruik

### Veiligheidsaanwijzingen in acht nemen!

- ① Compressor niet overbelasten: het max. aantal schakelcycli en de verhouding bedrijfstijd ten opzichte van stilstand niet overschrijden!

### 2.5.1 Inzetstuk

1. Stekker erin steken.
2. Perslucht slang op de snelkoppeling van de compressor aansluiten. De vergrendeling vindt automatisch plaats.
3. Dan verbruiker aansluiten.
4. Compressor met de AAN/UIT-schakelaar (pos.10) inschakelen. Compressor start en schakelt automatisch bij maximale druk uit: hij klaar voor gebruik.

Bij het bereiken van de inschakeldruk start de compressor automatisch weer.

### 2.5.2 Werkdruk instellen

1. Instelknop op de (filter-)drukregelaar omhoog trekken (afbeelding 4a).
2. Rechtsom draaien = druk wordt verhoogd. Linksom draaien = druk wordt verlaagd.
3. Ingestelde werkdruk op de manometer (pos. 13) aflezen.
4. Instelknop naar beneden drukken om te arrêteren.

Technische Gegevens Persluchtgereedschappen/-apparaten in acht nemen.

### 2.5.3 Na het gebruik

1. Compressor uitschakelen.
2. Stroomtoevoer onderbreken.
3. Steeknippel van de perslucht slang van de snelkoppeling scheiden.
4. Compressor indien nodig reinigen (zie hoofd. 2.6.2).
5. Compressor drukloos maken (zie hoofd. 2.6.1).
6. Compressor naar de opslagplaats transporteren (zie hoofd. 2.4.1).

## 2.6 Onderhoud

### Veiligheidsaanwijzingen in acht nemen!

Interval	uiterlijk	Werkzaamheden	zie hoofdstuk
	indien nodig	Compressor reinigen	2.6.2
		Filterinzet reinigen (filterdrukvermindering)	2.6.3
	na elk gebruik	Condensaat uit drukvat laten weglopen	2.6.5
		Condensaat uit filterdrukvermindering laten weglopen	2.6.4
dagelijks	Inbedrijfname	Oliepeil controleren, evt. bijvullen	2.6.6
eenmalig na 10 h		Schroefverbindingen controleren	2.6.8
	wekelijks	Aanzuigfilter controleren	2.6.9
50 h	na 1/2 jaar	V-snaarspanning controleren (indien aanw.)	2.6.10
		Aanzuigfilter reinigen	2.6.9
		Olie verversen (1e olieversing)	2.6.7
500 h	na 1 jaar	Olie verversen (minerale olie)	2.6.7
		Aanzuigfilter vervangen	2.6.9
		Terugslagventiel en inzetstuk vervangen	2.6.11
		Schroefverbindingen controleren	2.6.8
1.000 h	na 2 jaar	Olie verversen (synthetische olie)	2.6.7
		V-snaar vervangen (indien aanw.)	2.6.10
2.500 h	na 5 jaar	Veiligheidsventiel vervangen	2.6.12

### 2.6.1 Vóór elk onderhoud

1. Compressor met de AAN/UIT-schakelaar (pos. 10) uitschakelen. Stroomtoevoer onderbreken.
2. Compressor drukloos maken: met uitblaaspistool gehele druk uit de container wegblazen.

### 2.6.2 Compressor reinigen

- Koelribben bij de cilinder, cilinderkop en nakoeler met perslucht reinigen.
- Afdekking ventilatorwiel bij de motor reinigen.

### 2.6.3 Inzetstuk filterdrukvermindering reinigen

1. Container van de filterdrukvermindering drukloos maken.
2. Geschikte container onder condensaatuitlaat houden. Condensaat laten weglopen.
3. Container van de filterdrukvermindering demonteren. Bevestigingsschroef van de

filterinzet linksom eraf schroeven (afbeelding 4a).

4. Filterinzet verwijderen, in zeepsop (max. 50 °C) reinigen.
5. Montage in omgekeerde volgorde.

### 2.6.4 Condensaat filterdrukvermindering laten weglopen

**Halfautomatisch laten weglopen:** Condensaat-aftapventiel 1/4 omwenteling linksom draaien. Onder 1 bar: condensaat loopt weg. (afbeelding 4a)

**Handmatig laten weglopen:** Condensaat-aftapventiel linksom draaien en naar boven drukken. Condensaat loopt weg.

### 2.6.5 Condensaat drukvat laten weglopen

- ① Condensaat is een waterverontreiniger. Volgens de geldende voorschriften als afval verwerken!

1. Geschikte container onder condensaatuitlaat plaatsen.
2. Om condensaat te laten weglopen, moet een druk van max. 2 bar aanwezig zijn.
3. Condensaataftapventiel (Pos. 09) openen: 1 1/2 omwenteling rechtsom draaien.
4. Condensaataftapventiel rechtsom draaien, om het te sluiten.

### 2.6.6 Oliepeil controleren

Bij compressors met oliemeetstok deze eruit halen.

1. Oliepeil moet zich tussen de onderste en bovenste markering bevinden (oliemeetstok/oliekijkglas) (afbeelding 7a).
2. Indien nodig corrigeren.

Bij zeer ongunstige omstandigheden kan het gebeuren, dat condensaat in de olie komt. Dit kan men aan melkkleurige olie herkennen. Dan moet de olie onmiddellijk ververs worden.

### 2.6.7 Olie verversen/bijvullen

1. Compressor laten warmdraaien, uitschakelen, stroomtoevoer onderbreken.
  2. Olievulstop resp. oliemeetstok (pos. 03) eruit halen, afgewerkt olie-vat onder de olieaftapschroef (pos. 04) houden, deze openschroeven, afgewerkte olie volledig laten weglopen.
  3. Olieaftapschroef dichtschroeven.
  4. Vastgestelde oliehoeveelheid ingieten.
  5. Oliepeil controleren, indien nodig corrigeren. Olievulstop resp. oliemeetstok erin steken.
  6. Afgewerkte olie volgens de geldende voorschriften als afval verwerken.
- ① Als minerale olie adviseren wij art.-nr. B111002, synthetische olie art.-nr. B111006. Bij gebruik van verkeerde oliën is er geen garantie. Mengeling van synthetische en minerale olie kan tot schade aan de compressor leiden!

### 2.6.8 Schroefverbindingen controleren

1. Controleren of alle schroefverbindingen goed vastzitten, indien nodig vaster aandraaien.
2. Aanhaalmomenten in acht nemen (berekening van de aanhaalmomenten volgens VDI 2230).

### 2.6.9 Aanzuigfilter reinigen

Zie gebruiksaanwijzing deel 1.

- ① Aanzuigopening niet uitblazen. Er mogen geen vreemde voorwerpen naar binnen komen.  
Compressor nooit zonder aanzuigfilter gebruiken.

### 2.6.10 V-snaarspanning controleren, instellen

V-snaaraangedreven compressors:

1. Compressor uitschakelen. Stroomtoevoer onderbreken.
2. De bevestigingsstop verwijderen, riembeschermrooster verwijderen.

#### V-snaarspanning controleren:

V-snaar boven in het midden tussen de V-riemschijven met de duim naar beneden drukken. Maximaal de breedte van de V-snaar mag meegeven (afbeelding 8a).

#### V-snaarspanning instellen:

1. Positie van de elektromotor op de grondplaat markeren.
2. Bevestigingsschroeven van de motor losdraaien (afbeelding 8b).
3. Motor verschuiven in richting compressoraggregaat. V-snaar verwijderen.
4. Motor ca. 2 mm parallel over de markering heen terugschuiven. Bevestigingsschroeven aandraaien.
5. De V-snaar eerst over de kleine V-riemschijf leggen en dan over de grote V-riemschijf drukken.
6. V-snaarspanning controleren, procedure evt. herhalen.
7. Riembeschermrooster met de bevestigingsstop aanbrengen.

## 2.6.11 Terugslagventiel reinigen/ vervangen

1. Sluitschroef eraf schroeven (afbeelding 6a).
2. Inzetstuk en passing reinigen.
3. Inzetstuk bij beschadiging, afdrukken of uitharding vervangen.
4. Bij beschadigingen op de passing compleet terugslagventiel vervangen.

## 2.6.12 Veiligheidsventiel vervangen

1. Veiligheidsventiel (pos. 11) linksom losdraaien.
2. Nieuw veiligheidsventiel rechtsom vastschroeven.

## 2.7 Buitenbedrijfstelling

### Veiligheidsaanwijzingen in acht nemen!

#### 2.7.1 Conservering

Een conservering bij oliegesmeerde compressors is nodig, als de compressor voor langere tijd (vanaf 6 maanden) buiten bedrijf

## 2.8 Verhelpen van een storing

### Veiligheidsaanwijzingen in acht nemen!

	Storing	Oorzaak	Verhelpen
A	Motorveiligheidschakelaar onderbreekt stroomtoevoer	Bij storingen (bijv. oververhitting; onderspanning; verlengingskabel te lang of met verkeerde diameter) wordt de motorveiligheidsschakelaar geactiveerd	► Compressor uitschakelen. Een ogenblik wachten. Bij compressors met externe motorveiligheidsschakelaar: deze bedienen. Compressor inschakelen. Als de motorveiligheidsschakelaar opnieuw activeert: compressor uitschakelen. Stroomtoevoer onderbreken. Contact opnemen met servicepartner
B	Drukontlasting werkt niet	De drukontlasting wordt stilgelegd door het onderbreken van de stroomtoevoer of spanningsdaling in het stroomnet bij ingeschakelde compressor	► Compressor uitschakelen. Hij ontlast zich. Compressor inschakelen

wordt gesteld of fabrieksnieuw is en wezenlijk later wordt gebruikt.

1. Compressor uitschakelen. Stroomtoevoer onderbreken.
2. Olie laten weglopen. Zie hoofd. 2.6.7.
3. Anti-corrosie olie (viscositeit SAE 30) ingieten. Olievulstop resp. oliemeetstok erin steken.
4. Compressor laten warmdraaien, uitschakelen.
5. Aanzuigfilter aanbouwen, met plakband waterdicht afsluiten.
6. Compressor uitschakelen. Stroomtoevoer onderbreken.
7. Condensaat laten weglopen.
8. Compressor drukloos maken.

Compressor droog bewaren en niet blootstellen aan sterke temperatuurschommelingen.

#### 2.7.2 Afvalverwerking

Verpakkingsmateriaal en apparaat volgens de geldende voorschriften als afval verwerken.

	<b>Storing</b>	<b>Oorzaak</b>	<b>Verhelpen</b>
C	Compressor start niet bij het inschakelen	Containerdruk groter dan inschakeldruk	► Druk uit container laten weglopen, tot drukschakelaar automatisch inschakelt
		Stroomvoorziening foutief	► Stroomtoevoer door bevoegde persoon (servicepartner) laten controleren
		Motorveiligheidsschakelaar onderbreekt stroomtoevoer	► Zie punt A
		Drukschakelaar defect	► Drukschakelaar door bevoegde persoon laten vervangen
D	Compressor start kort bij het bereiken van de inschakeldruk resp. broemt en schakelt dan automatisch uit	Netaansluitkabel heeft niet-toegestane lengte of kabeldiameter is te gering	► Netaansluitlengte en kabeldiameter controleren (zie hoofd. 2.4.4)
E	Compressor loopt continu door	Aanzuigfilter sterk vervuild	► Aanzuigfilter reinigen of vervangen
		Persluchtgereedschappen hebben te hoog luchtverbruik	► Luchtverbruik van de gereedschappen controleren. Contact opnemen met servicepartner
		Lekkage op de compressor	► Lekkage lokaliseren, contact opnemen met servicepartner
		Te veel condensaat in de container	► Condensaat laten weglopen (zie hoofd. 2.6.5)
		Persluchtleiding lek	► Persluchtleiding controleren, lekkage dicht
		Condensaataftapventiel geopend of ontbreekt	► Sluiten resp. plaatsen
F	Tijdens gebruik ontsnapt perslucht via de ontlastingsklep	Ontlastingsklep lek	► Ontlastingsklep reinigen of vervangen
G	Na het bereiken van de uitschakeldruk ontsnapt perslucht via de ontlastingsklep tot het bereiken van de inschakeldruk	Terugslagventielinzetstuk lek of defect	► Terugslagventielinzetstuk reinigen of vervangen (zie hoofd. 2.6.11)
		Terugslagventiel beschadigd	► Terugslagventiel vervangen
H	Compressor gaat vaak aan	Zeer veel condensaat in het drukvat	► Condensaat laten weglopen (zie hoofd. 2.6.5)
		Compressor overbelast	► Zie punt E
I	Veiligheidsventiel blaast af	Containerdruk hoger dan de ingestelde uitschakeldruk	► Drukschakelaar door bevoegde persoon opnieuw instellen / laten vervangen
		Veiligheidsventiel defect	► Veiligheidsventiel vervangen of contact opnemen met servicepartner

	Storing	Oorzaak	Verhelpen
J	Compressor wordt te heet	Toevoerlucht niet toereikend	► Voor voldoende luchttoevoer en ontluchting zorgen
		Koelribben bij de cilinder (cilinderkop) verontreinigd	► Koelribben bij de cilinder (cilinderkop) reinigen
		Gebruiksduur te lang	► Compressor uitschakelen
K	Oliegesmeerde compressor: oliepeil stijgt, zonder dat olie werd bijgevuld	Condensaat verzamelt zich in de olie	► Compressor buitensporig groot, contact opnemen met servicepartner
		hoge luchtvochtigheid	► Olie verversen
L	V-snaaraangedreven compressor: Ongebruikelijke loopgeluiden	V-snaar of riemschijf sleept tegen het riembeschermrooster	► Contactpunt zoeken, fout verhelpen
		V-snaar glijdt door	► V-snaar spannen (zie hoofd. 2.6.10)

## 2.9 Reserveredelenservice

De actuele exploded view tekeningen en reservedelenlijsten van onze producten kunt u vinden op onze website [www.schneider-air-systems.com/td/](http://www.schneider-air-systems.com/td/). Neem voor speciale vragen contact op met de Schneider perslucht servicedienst in uw land (zie voor adressen de servicebijlage) of uw leverancier.

## 2.10 Garantievoorwaarden

**Basis voor garantieclaims:** compleet apparaat in originele toestand/ aankoopbewijs.

**Volgens de wettelijke bepalingen krijgt u op materiaal- en fabricagefouten:**

uitsluitend privé-gebruik 2 jaar;  
commercieel gebruik 1 jaar

**Uitgesloten garantieclaims:** slijtage-/verbruiksdelen; ondeskundig gebruik; overbelasting; manipulatie / oneigenlijk gebruik;

gebrekkig / verkeerd / geen onderhoud; ophoping van stof en vuil; niet toegestane / verkeerde werkwijze; niet in acht nemen van de gebruiksaanwijzing; verkeerde verwerkings-/ werkmiddelen; verkeerde elektrische aansluiting; ondeskundige opstelling.

## 2.11 REACH

REACH is de sinds 2007 in heel Europa toepasselijke chemicaliënverordening. Wij als „downstream-gebruiker“, dus als fabrikant van producten, zijn ons bewust van onze informatieplicht tegenover onze klanten. Om u altijd over de meest actuele stand van zaken op de hoogte te houden en over mogelijke stoffen van de kandidatenlijst in onze producten te informeren, hebben wij de volgende website voor u geopend:

[www.schneider-airsystems.com/reach](http://www.schneider-airsystems.com/reach)

## Spis treści - części 2

2.1	Wskazówki ogólne.....	43
2.2	Symbole .....	43
2.3	Wskazówki bezpieczeństwa .....	44
2.4	Uruchamianie .....	45
2.5	Eksploatacja.....	45
2.6	Konserwacja.....	46
2.7	Wyłączanie z eksploatacji .....	48
2.8	Usuwanie usterek .....	49
2.9	Serwis części zamiennych .....	50
2.10	Warunki gwarancji .....	50
2.11	REACH.....	51

Podane rysunki znajdują się w załączniku instrukcji obsługi.

## 2.1 Wskazówki ogólne

**Należy przestrzegać wskazówek dotyczących bezpieczeństwa!**

**Należy przeczytać instrukcję obsługi!**

Kontrole, ustawienia i prace konserwacyjne należy udokumentować w książce konserwacji. W razie pytań należy podać nazwę oraz nr art. urządzenia. Poza obszarem Niemiec mogą obowiązywać inne uregulowania prawne i inne przepisy, niż opisane w niniejszej instrukcji.

Przed rozpoczęciem użytkowania urządzenia instrukcję obsługi należy przeczytać, następnie przestrzegać jej i co roku instruować użytkowników!





**Uwaga:** Należy przeczytać instrukcję obsługi i stosować się do zaleceń z części 1!  
Możliwość zmian technicznych zastrzeżona.  
Ilustracje mogą różnić się od oryginału.

## 2.2 Symbole





**Uwaga:** Symbole te należy traktować z najwyższą uwagą!

Symbol	Hasło	Stopień zagrożenia	Skutki w razie nieprzestrzegania
	<b>NIEBEZPIECZ EŃSRTWO</b>	zagrożenie bezpośrednie	śmierć, ciężkie obrażenia ciała
	<b>OSTRZEŻENIE</b>	możliwe zagrożenie	śmierć, ciężkie obrażenia ciała
	<b>PRZESTROGA</b>	możliwa sytuacja niebezpieczna	lekkie obrażenia ciała
	<b>NOTYFIKACJA</b>	możliwa sytuacja niebezpieczna	szkody materialne

### Wskazówki bezpieczeństwa umieszczone na sprzęzarce

Symbol	Znaczenie	Skutki w razie nieprzestrzegania
	Należy przeczytać instrukcję obsługi	obrażenia ciała lub śmierć użytkownika szkody materialne błędna obsługa
	Uwaga, gorąca powierzchnia!	oparzenia w przypadku dotknięcia powierzchni
	Uwaga, sprężarka może włączyć się ponownie samoczynnie!	obrażenia ciała lub śmierć użytkownika
	Uwaga, niebezpieczeństwo porażenia prądem elektrycznym!	obrażenia ciała lub śmierć użytkownika

## Inne wskazówki umieszczone na sprężarce<sup>1</sup>

Symbol	Znaczenie	Symbol	Znaczenie
	Włączanie/wyłączanie		Stycznik silnikowy (zewnątrzny)
	sprężone powietrze nie zawierające oleju		sprężone powietrze zawierające olej

### 2.3 Wskazówki bezpieczeństwa

#### OSTRZEŻENIE

**Możliwość uderzenia przez wąż sprężonego powietrza w przypadku otwarcia szybkozłacza!**

- ▶ Przytrzymać wąż sprężonego powietrza!

#### OSTRZEŻENIE

**Niebezpieczeństwo oparzenia przez silnik, agregat, zawór zwrotny, przewód łączący/rurę tłoczną oraz przez gorący olej!**

- ▶ Nosić rękawice ochronne!

#### OSTRZEŻENIE

**Niebezpieczeństwo wybuchu!**

- ▶ Nie używać w miejscach zagrożonych wybuchem!
- ▶ Nie zasysać gazów palnych, żrących lub trujących!
- ▶ Nie przekraczać maks. dozwolonego ciśnienia sprężania.

#### OSTRZEŻENIE

**Niebezpieczeństwo uszkodzenia słuchu podczas eksploatacji!**

- ▶ Stosować nauszники!

#### OSTRZEŻENIE

**Uszkodzenia przewodu przyłączeniowego!**

- ▶ Chronić przed zetknięciem z ostrymi krawędziami, olejem oraz wysoką temperaturą!
- ▶ Wyjmować z gniazda pociągając za wtyczkę!

- Aby zapewnić prawidłową eksploatację, należy być wypoczętym i skoncentrowanym.
- Chronić siebie, inne osoby, zwierzęta, przedmioty oraz otoczenie za pomocą wymaganych środków ochronnych, instrukcji dotyczących urządzeń sposobów postępowania, mających na celu uniknięcie zagrożeń dla zdrowia, szkód rzeczowych, wartościowych, degradacji środowiska naturalnego oraz wypadków.
- Naprawy mogą wykonywać wyłącznie pracownicy firmy Schneider Druckluft GmbH lub jej partnerzy serwisowi.
- Przestrzegać instrukcji eksploatacji zbiorników!
- **Zabronione:** manipulacje, użytkowanie niezgodne z przeznaczeniem; awaryjne naprawy; sprężanie innych źródeł energii; usuwanie lub uszkodzanie urządzeń zabezpieczających; używanie w przypadku nieszczelności lub zakłóceń działania; stosowanie nieoryginalnych części zamiennych; przekraczanie dozwolonych ciśnień końcowych sprężania; praca bez wyposażenia ochronnego; transportowanie, konserwacja, naprawa urządzenia pod ciśnieniem, pozostawianie bez nadzoru; stosowanie innych/nieprawidłowych smarów; palenie; otwarty ogień; usuwanie naklejek.

<sup>1</sup>Wskazówki zależą od wyposażenia sprężarki



## 2.4 Uruchamianie

**Należy przestrzegać wskazówek dotyczących bezpieczeństwa!**

### 2.4.1 Transport

- Sprawdzić osadzenie uchwytu.
- Zbiornik w stanie bezciśnieniowym.
- W pojeździe: transportować sprężarkę w pozycji stojącej, zabezpieczyć i osłonić.

### 2.4.2 Warunki w miejscu ustawienia

- Pomieszczenia: bez kurzu, suche, dobrze wietrzzone.
- Powierzchnia ustawienia: równa.

### 2.4.3 Przed pierwszym uruchomieniem

1. Przeprowadzić kontrolę wzrokową.
2. Sprawdzić przyłącze elektryczne.
3. Sprawdzić poziom oleju (patrz rozdz. 2.6.6).

### 2.4.4 Przyłącze elektryczne

- Napięcie zasilania oraz dane na tabliczce znamionowej muszą być identyczne.
- Bezpieczniki elektryczne zgodnie z danymi technicznymi.
- Stosować się do przepisów VDE 0100 oraz 0105.

ⓘ W przypadku zastosowania przedłużacza należy zwracać uwagę na: przekrój przewodu – min. 2,5 mm<sup>2</sup>, maks. długość kabla: 10 m.

### 2.4.5 Sprawdzić/zmienić kierunek obrotów

Dot. sprężarek zasilanych prądem trójfazowym:

1. Sprawdzać kierunek obrotów po każdorazowym ponownym włożeniu wtyczki: włączyć sprężarkę, obserwować i w przypadku nieprawidłowego kierunku obrotów wyłączyć ponownie.
2. Wyjąć wtyczkę przewodu zasilania.
3. Wtyczka trójfazowa z przemiennikiem faz: włożyć i obrócić o 180° (rys. 2a). Wtyczka trójfazowa bez przemiennika faz: zamienić fazy we wtyczce. Powtórzyć 1 czynność roboczą.
4. Jeśli kierunek obrotów nie uległ zmianie: powiadomić punkt serwisowy.

## 2.4.6 Napełnianie rozpylacza oleju

Dot. sprężarek z rozpylaczem oleju:

1. Zniwelować ciśnienie w sprężarce/zbiorniku.
2. Wyjąć wtyczkę przewodu zasilania.
3. Odkręcić rozpylacz oleju od zbiornika oleju (rys. 3a).

Zastosować odpowiedni olej (nr art. B770000)!

### 2.4.7 Regulacja rozpylacza oleju

1. Ostrożnie dokręcić śrubę regulacyjną za pomocą śrubokręta zgodnie z ruchem wskazówek zegara. Następnie odkręcić o 1/2 do 1 obrotu (rys. 3a).
2. Podczas pobierania powietrza przez górny wziernik widać osad oleju w kształcie kropli.  
Dozowanie: 1 kropla oleju przy 300 – 600 l/min zużycia powietrza. W razie potrzeby odpowiednio wyregulować i regularnie kontrolować.

**Uwaga:** Dla powietrza z zawartością oleju zastosować odrębne przewody sprężonego powietrza ≤ 10 m. Przestrzegać zaleceń z instrukcji obsługi „Narzędzia pneumatyczne”!

## 2.5 Eksploatacja

**Należy przestrzegać wskazówek dotyczących bezpieczeństwa!**

ⓘ Nie przeciążać sprężarki: nie przekraczać maks. liczby cykli przełączania oraz proporcji czasu eksploatacji do postoju!

### 2.5.1 Wkład

1. Włożyć do gniazda wtyczkę przewodu zasilania.
2. Podłączyć wąż pneumatyczny do szybkozłącza sprężarki. Zatrzaśnięcie nastąpi automatycznie.
3. Następnie podłączyć odbiornik.
4. Włączyć sprężarkę za pomocą przełącznika WŁ./WYŁ. (poz. 10). Sprężarka włącza i wyłącza się automatycznie w przypadku ciśnienia maksymalnego: sprężarka jest gotowa do użytku.

W chwili osiągnięcia ciśnienia włączania sprężarka włącza się ponownie automatycznie.

## 2.5.2 Ustawianie ciśnienia roboczego

1. Pociągnąć do góry przycisk nastawczy na filtrze/reduktorze ciśnienia (rys. 4a).
2. Obrót zgodnie z ruchem wskazówek zegara = zwiększanie ciśnienia. Obrót w kierunku przeciwnym do ruchu wskazówek zegara = redukcja ciśnienia.
3. Odczytać ustawione ciśnienie robocze na manometrze (poz. 13).
4. Przycisk nastawczy w celu zablokowania wcisnąć w dół.

Przestrzegać danych technicznych dot. narzędzi/urządzeń pneumatycznych.

## 2.5.3 Po użyciu

1. Wyłączyć sprężarkę.
2. Przerwać dopływ prądu.
3. Odłączyć łącznik wtykowy węża pneumatycznego od szybkozłącza.
4. W razie potrzeby należy oczyścić sprężarkę (patrz rozdz. 2.6.2).
5. Zniwelować ciśnienie w sprężarce (patrz rozdz. 2.6.1).
6. Przetransportować sprężarkę do miejsca przechowywania (patrz rozdz. 2.4.1).

## 2.6 Konserwacja

Należy przestrzegać wskazówek dotyczących bezpieczeństwa!

Częstotliwość	najpóźniej	Czynności	patrz rozdz.
	w razie potrzeby	Czyszczenie sprężarki	2.6.2
		Czyszczenie wkładu filtra (reduktora ciśnienia z filtrem)	2.6.3
	po każdym użyciu	Spuścić skropliny ze zbiornika ciśnieniowego	2.6.5
		Spuścić skropliny z reduktora ciśnienia z filtrem	2.6.4
codziennie	Uruchamianie	Sprawdzić poziom oleju, w razie potrzeby dolać oleju	2.6.6
jednorazowo po 10 h		Sprawdzić złącza śrubowe	2.6.8
	Co tydzień	Kontrola filtra ssącego	2.6.9
50 h	po pół roku	Sprawdzić naciąg paska klinowego (jeśli jest zamontowany)	2.6.10
		Czyszczenie filtra ssącego	2.6.9
		Wymiana oleju (1. wymiana oleju)	2.6.7
500 h	po roku	Wymiana oleju (olej mineralny)	2.6.7
		Wymiana filtra ssącego	2.6.9
		Wymiana zaworu zwrotnego i wkładu	2.6.11
		Sprawdzić złącza śrubowe	2.6.8
1 000 h	po 2 latach	Wymiana oleju (olej syntetyczny)	2.6.7
		Wymiana paska klinowego (jeśli jest zamontowany)	2.6.10
2 500 h	po 5 latach	Wymiana zaworu bezpieczeństwa	2.6.12

### 2.6.1 Przed każdą czynnością konserwacyjną

1. Wyłączyć sprężarkę za pomocą przełącznika WŁ./WYŁ. (poz. 10). Przerwać dopływ prądu.

2. Doprowadzić sprężarkę do stanu bezciśnieniowego: za pomocą pistoletu wydmuchowego zniwelować całkowicie ciśnienie w zbiorniku.

## 2.6.2 Czyszczenie sprężarki

- Oczyszczyć żeberka chłodzące na cylindrze, głowicy cylindra i na chłodnicy końcowej przy użyciu sprężonego powietrza.
- Oczyszczyć pokrywę wentylatora na silniku.

## 2.6.3 Czyszczenie wkładu reduktora ciśnienia z filtrem

1. Zniwelować ciśnienie w zbiorniku reduktora ciśnienia z filtrem.
2. Przytrzymać pod otworem spustu kondensatu odpowiedni pojemnik. Spuścić kondensat.
3. Zdemontować zbiornik reduktora ciśnienia z filtrem. Odkręcić śrubę mocującą od wkładu filtra, przekręcając ją ręcznie w kierunku przeciwnym do ruchu wskazówek zegara (rys. 4a).
4. Wyciągnąć wkład filtra i wyczyścić w roztworze mydła (maks. 50°C).
5. Montaż należy wykonać w odwrotnej kolejności.

## 2.6.4 Spuszczanie kroplin z reduktora ciśnienia z filtrem

**Spuszczanie półautomatyczne:** obrócić zawór spustowy kondensatu o 1/4 obrotu w kierunku przeciwnym do ruchu wskazówek zegara. Przy ciśnieniu poniżej 1 bara: kondensat wypływa samoczynnie (rys. 4a).

**Spuszczanie ręczne:** obrócić zawór spustowy kondensatu w kierunku przeciwnym do ruchu wskazówek zegara i nacisnąć do góry. Spływa kondensat.

## 2.6.5 Spuszczanie kroplin ze zbiornika ciśnieniowego

ⓘ Skropliny to zanieczyszczona woda. Należy je utylizować zgodnie z obowiązującymi przepisami.

1. Podstawić pod otwór spustu kondensatu odpowiedni pojemnik.
2. W celu spuszczenia kroplin niezbędne jest ciśnienie maks. 2 barów.
3. Otworzyć zawór spustowy kondensatu (poz. 09): 1 1/2 obrotu w kierunku

przeciwnym do ruchu wskazówek zegara.

4. W celu zamknięcia zaworu spustowego kondensatu przekręcić zawór zgodnie z ruchem wskazówek zegara.

## 2.6.6 Kontrolowanie poziomu oleju

Jeśli sprężarka wyposażona jest w prętowy wskaźnik poziomu oleju, należy go wyciągnąć.

1. Poziom oleju musi sięgać miejsca pomiędzy dolnym i górnym znacznikiem (prętowy wskaźnik poziomu oleju/wziernik oleju) (rys. 7a).
2. W razie potrzeby skorygować.

W przypadku bardzo niekorzystnych warunków może zdarzyć się, iż do oleju przedostanie się kondensat. Można to rozpoznać po mlecznej barwie oleju. Należy wtedy bezzwłocznie wymienić olej.

## 2.6.7 Wymiana/dolewanie oleju

1. Rozgrzać sprężarkę, wyłączyć, odłączyć zasilanie.
2. Wyciągnąć zatyczkę wlewu oleju lub prętowy wskaźnik poziomu oleju (poz. 03), podstawić pojemnik na zużyty olej pod śrubę spustową oleju (poz. 04), odkręcić śrubę, spuścić w całości zużyty olej.
3. Dokręcić śrubę spustową oleju.
4. Wlać olej w odpowiedniej ilości.
5. Sprawdzić poziom oleju i w razie potrzeby uzupełnić olej. Włożyć zatyczkę wlewu oleju lub prętowy wskaźnik poziomu oleju.
6. Zużyty olej należy utylizować zgodnie z obowiązującymi przepisami.

ⓘ Jako olej mineralny zaleca się art. nr B111002, olej syntetyczny – art. nr B111006. Zastosowanie nieprawidłowego oleju skutkuje utratą praw z tytułu gwarancji.

Mieszanka oleju syntetycznego i mineralnego może spowodować uszkodzenie sprężarki!

## 2.6.8 Sprawdzanie złączek

1. Należy sprawdzić wszystkie złączki pod względem prawidłowego osadzenia i w razie potrzeby dokręcić.
2. Przestrzegać wartości momentów dokręcania (obliczanie momentów dokręcania wg VDI 2230).

## 2.6.9 Czyszczenie filtra ssącego

Patrz instrukcja obsługi, część 1.

- ⓘ Nie przedmuchiwać otworu ssącego. Do środka nie mogą wnikać ciała obce. Nigdy nie należy używać sprężarki bez filtra ssącego.

## 2.6.10 Sprawdzanie i regulacja naciągu paska klinowego

Sprężarki napędzane z zastosowaniem paska klinowego:

1. Wyłączyć sprężarkę. Przerwać dopływ prądu.
2. Wyjąć zatyczki mocujące, zdjąć kratkę ochronną paska.

### Sprawdzanie naciągu paska klinowego:

Za pomocą kciuka nacisnąć pasek klinowy na górze, na środku pomiędzy kołami pasowymi. Może on ugiąć się maks. o szerokość paska (rys. 8a).

### Regulacja naciągu paska klinowego:

1. Oznaczyć pozycję silnika elektrycznego na płycie podstawy.
2. Odkręcić śruby mocujące silnika (rys. 8b).
3. Przesunąć silnik w kierunku agregatu sprężarki. Zdjąć pasek klinowy.
4. Przesunąć silnik równolegle ok. 2 mm poza oznaczenie. Dokręcić śruby mocujące.
5. Założyć pasek klinowy najpierw na mniejsze koło pasowe, a następnie wcisnąć go na większe koło.
6. Sprawdzić naprężenie paska klinowego, w razie potrzeby powtórzyć procedurę.
7. Ponownie zamocować kratkę ochronną paska za pomocą zatyczek mocujących.

## 2.6.11 Czyszczenie/wymiana zaworu zwrotnego

1. Odkręcić śrubę zamykającą (rys. 6a).
2. Oczyszczyć wkład i gniazdo.
3. W razie uszkodzenia, odcisnięcia lub stwardnienia wymienić wkład.
4. W przypadku uszkodzenia gniazda wymienić cały zawór zwrotny.

## 2.6.12 Wymiana zaworu bezpieczeństwa

1. Wykręcić zawór bezpieczeństwa w kierunku przeciwnym do ruchu wskazówek zegara (poz. 11).
2. Wkręcić nowy zawór bezpieczeństwa zgodnie z ruchem wskazówek zegara.

## 2.7 Wyłączanie z eksploatacji

**Należy przestrzegać wskazówek dotyczących bezpieczeństwa!**

### 2.7.1 Konserwacja

Konserwacja sprężarek smarowanych olejem jest niezbędna, jeśli sprężarka nie była używana przez dłuższy czas (powyżej 6 miesięcy) lub jeśli jest nowa i będzie używana dopiero w czasie znacznie późniejszym.

1. Wyłączyć sprężarkę. Przerwać dopływ prądu.
2. Umożliwić spłynięcie oleju. Patrz rozdz. 2.6.7.
3. Wlać olej chroniący przed korozją (lepkość SAE 30). Włożyć zatyczkę wlewu oleju lub prętowy wskaźnik poziomu oleju.
4. Rozgrzać sprężarkę, następnie wyłączyć.
5. Zamontować filtr ssący i uszczelnić za pomocą taśmy klejącej.
6. Wyłączyć sprężarkę. Przerwać dopływ prądu.
7. Spuścić kondensat.
8. Zniwelować ciśnienie w sprężarce.

Sprężarkę należy przechowywać w suchym miejscu, nie narażając jej na działanie silnych wahań temperatury.

### 2.7.2 Utylizacja

Opakowanie oraz urządzenie należy utylizować zgodnie z obowiązującymi przepisami.

## 2.8 Usuwanie usterek

**Należy przestrzegać wskazówek dotyczących bezpieczeństwa!**

	<b>Usterka</b>	<b>Przyczyna</b>	<b>Sposób usuwania</b>
A	Stycznik silnikowy przerywa dopływ prądu	W przypadku usterek (np. przegrzania, spadku napięcia, zbyt długiego przedłużacza lub nieprawidłowego przekroju) stycznik silnikowy włącza się	▶ Wyłączyć sprężarkę. Chwilę odczekać. W przypadku sprężarek z zewnętrznym stycznikiem silnikowym: włączyć stycznik. Włączyć sprężarkę. Jeśli stycznik silnikowy ponownie zadziała: wyłączyć sprężarkę. Przerwać dopływ prądu. Skontaktować się z partnerem serwisowym
B	Nie działa redukcja ciśnienia	Redukcja ciśnienia wyłączana jest w wyniku przzerwania zasilania lub spadku napięcia w sieci przy włączonej sprężarce	▶ Wyłączyć sprężarkę. Urządzenie zostanie odciążone. Włączyć sprężarkę.
C	Sprężarka nie uruchamia się podczas włączania	Ciśnienie zbiornika jest wyższe niż ciśnienie włączania	▶ Zredukować ciśnienie w zbiorniku, aż automatycznie włączy się wyłącznik ciśnieniowy
		Nieprawidłowe zasilanie prądem	▶ Zlecić sprawdzenie doprowadzenia prądu przez uprawnioną osobę (partnera serwisowego)
		Stycznik silnikowy przerywa dopływ prądu	▶ Patrz punkt A
		Uszkodzony wyłącznik ciśnieniowy	▶ Zlecić sprawdzenie wyłącznika ciśnieniowego przez uprawnioną osobę
D	Sprężarka włącza się na krótko po osiągnięciu ciśnienia włączania lub brzęczy, a następnie wyłącza się automatycznie	Przewód zasilający ma niedozwoloną długość lub też przekrój przewodu jest zbyt mały	▶ Sprawdzić długość i przekrój przewodu zasilającego (patrz rozdz. 2.4.4)
E	Sprężarka pracuje nieprzerwanie	Silnie zabrudzony filtr ssący	▶ Oczyszczyć lub wymienić filtr ssący
		Zbyt duże zużycie powietrza w narzędziach pneumatycznych	▶ Sprawdzić zużycie powietrza przez narzędzia. Skontaktować się z partnerem serwisowym
		Wycieki ze sprężarki	▶ Zlokalizować wyciek, powiadomić partnera serwisowego
		Zbyt duża ilość kondensatu w zbiorniku	▶ Spuścić skropliny (patrz rozdz. 2.6.5)
		Przewód sprężonego powietrza nieszczelny	▶ Sprawdzić przewód sprężonego powietrza, uszczelnić wyciek
		Otwarty zawór spustowy kondensatu lub brak zaworu	▶ Zamknąć wzgl. założyć

	Usterka	Przyczyna	Sposób usuwania
F	Podczas pracy sprężone powietrze ulatuje przez zawór odciążający	Nieszczelny zawór odciążający	► Oczyszczyć lub wymienić zawór odciążający
G	Po osiągnięciu ciśnienia wyłączania sprężone powietrze uchodzi przez zawór odciążający aż do momentu osiągnięcia ciśnienia włączania	Nieszczelny lub uszkodzony wkład zaworu zwrotnego	► Oczyszczyć lub wymienić wkład zaworu zwrotnego (patrz rozdz. 2.6.11)
		Uszkodzony zawór zwrotny	► Wymienić zawór zwrotny
H	Sprężarka włącza się częściej niż zwykle	Bardzo duża ilość kondensatu w zbiorniku ciśnieniowym	► Spuścić skropliny (patrz rozdz. 2.6.5)
		Sprężarka przeciążona	► Patrz punkt E
I	Zawór bezpieczeństwa wypuszcza powietrze	Ciśnienie w zbiorniku jest wyższe od ustawionego ciśnienia wyłączania	► Złocić regulację/wymianę wyłącznika ciśnieniowego przez upoważnioną osobę
		Uszkodzony zawór bezpieczeństwa	► Wymienić zawór bezpieczeństwa lub też skontaktować się z partnerem serwisowym
J	Sprężarka jest zbyt rozgrzana	Niewystarczający dopływ powietrza	► Zapewnić odpowiedni nawiew i wentylację
		Zabrudzone żeberka chłodzące na cylindrze (głowicy cylindra)	► Oczyszczyć żeberka chłodzące na cylindrze (głowicy cylindra)
		Zbyt długi czas pracy	► Wyłączyć sprężarkę
K	Sprężarka smarowana olejem: poziom oleju wzrasta, pomimo iż nie dolewano oleju	W oleju zbiera się kondensat	► Sprężarka jest przewymiarowana, powiadomić partnera serwisowego
		Wysoka wilgotność powietrza	► Wymienić olej
l	Sprężarka napędzana za pomocą paska klinowego: nietypowe odgłosy pracy	Pasek klinowy lub koło pasowe trze o kratkę ochronną paska	► Znaleźć miejsce styku i naprawić usterkę
		Pasek klinowy ześlizguje się	► Naprężyć pasek klinowy (patrz rozdz. 2.6.10)

## 2.9 Serwis części zamiennych

Aktualne rysunki aksonometryczne oraz listy części zamiennych do oferowanych produktów, dostępne są na stronie internetowej [www.schneider-airsystems.com/td/](http://www.schneider-airsystems.com/td/). W przypadku specjalistycznych pytań prosimy o kontakt z serwisem marki Schneider Airsystems w Państwa kraju zamieszkania (wykaz adresów w załączniku) lub z przedstawicielem handlowym.

## 2.10 Warunki gwarancji

**Podstawa roszczeń gwarancyjnych:** kompletne urządzenie w stanie oryginalnym/dowód zakupu.

**Zgodnie z przepisami użytkownik otrzymuje na wady materiałowe oraz produkcyjne:**

2-letnią gwarancję tylko w przypadku użytkowania prywatnego;  
1-roczną gwarancję w przypadku użytkowania przemysłowego

**Wykluczone roszczenia gwarancyjne:**

części ulegające zużyciu/eksploatacyjne;  
nieprawidłowe użytkowanie; przeciążenie;  
manipulacja / użycie niezgodne z  
przeznaczeniem; niedostateczna /  
nieodpowiednia konserwacja lub jej brak;  
kurz/zanieczyszczenie; niedozwolony /  
nieprawidłowy sposób pracy;  
nieprzestrzeganie instrukcji obsługi;  
nieprawidłowe środki eksploatacyjne i  
robocze; nieprawidłowe przyłącze  
elektryczne; nieodpowiednie ustawienie.

**2.11 REACH**

REACH jest to rozporządzenie o substancjach chemicznych, które obowiązuje w całej Europie od 2007 r. Firma nasza, jako „użytkownik końcowy”, a zatem jako producent wyrobów jest świadoma obowiązku informowania naszych klientów. W celu dostarczania naszym klientom najnowszych informacji oraz informowania o możliwych substancjach z listy kandydatów w wyrobach naszej firmy, utworzyliśmy następującą stronę internetową:

[www.schneider-airsystems.com/reach](http://www.schneider-airsystems.com/reach)

## Оглавление - Часть 2

2.1	Общие указания .....	52
2.2	Предупреждающие знаки .....	52
2.3	Правила техники безопасности .	53
2.4	Ввод в эксплуатацию .....	54
2.5	Эксплуатация .....	54
2.6	Техническое обслуживание .....	55
2.7	Вывод из эксплуатации .....	57
2.8	Устранение неисправностей.....	58
2.9	Принадлежности и запасные части .....	60
2.10	Условия предоставления гарантии .....	60
2.11	REACH.....	60

Иллюстрации находятся в начале руководства по эксплуатации.

### 2.1 Общие указания

**Соблюдайте правила техники безопасности!**

### 2.2 Предупреждающие знаки

**Внимание!** Обращайте особое внимание на эти знаки!

Знак	Сигнальное слово	Степень опасности	Последствия несоблюдения
	<b>ОПАСНО</b>	Непосредственно угрожающая опасность	Смерть, тяжёлые травмы
	<b>ПРЕДУПРЕЖДЕНИЕ</b>	Потенциальная угроза	Смерть, тяжёлые травмы
	<b>ОСТОРОЖНО</b>	Возможная опасная ситуация	Травмы средней и лёгкой тяжести
	<b>УКАЗАНИЕ</b>	Возможная опасная ситуация	Опасность повреждения оборудования

#### Указания по технике безопасности на компрессоре

Знак	Значение	Последствия несоблюдения
	Прочитайте руководство по эксплуатации	Травмирование или смерть оператора
		Опасность повреждения оборудования неправильная эксплуатация
	Внимание – горячая поверхность!	Ожоги при прикосновении к поверхности
	Внимание – возможен самостоятельный запуск компрессора!	Травмирование или смерть оператора
	Внимание — Опасность поражения электрическим током!	Травмирование или смерть оператора

### Прочитайте руководство по эксплуатации!

Регистрируйте выполнение проверок, настроек, технического обслуживания в журнале технического обслуживания. При возникновении вопросов указывайте наименование и номер по каталогу инструмента. За пределами Германии могут иметь силу иные законодательные предписания (например, по технике безопасности), чем описанные в данном руководстве по эксплуатации.

Прочитайте руководство по эксплуатации перед работой с устройства, соблюдайте изложенные в нём требования и ежегодно инструктируйте операторов, работающих с устройством!

**Внимание:** прочитайте и соблюдайте руководство по эксплуатации, часть 1!

Компания оставляет за собой право на внесение технических изменений. Иллюстрации могут отличаться от оригинала.



## Дополнительные указания на компрессоре<sup>1</sup>

Знак	Значение	Знак	Значение
	Включение/выключение		Защитный автомат электродвигателя (внешний)
	Сжатый воздух, не содержащий масла		Сжатый воздух, содержащий масло

### 2.3 Правила техники безопасности

#### Предупреждение

**Резкое непредвиденное движение пневматического шланга при открывании быстродействующей муфты опасно.**

- ▶ Крепко удерживайте пневматический шланг!

#### Предупреждение

**Опасность ожога при прикосновении к двигателю, агрегату, обратному клапану, соединительному шлангу/напорной трубе и при выплёскивании горячего масла!**

- ▶ Надевайте защитные перчатки!

#### Предупреждение

**Опасность взрыва!**

- ▶ Не используйте инструмент во взрывоопасных зонах!
- ▶ Не откачивайте горючие, едкие и ядовитые газы!
- ▶ Не превышайте максимально допустимое конечное давление сжатия

#### Предупреждение

**Опасность повреждения слуха из-за шума во время работы!**

- ▶ Надевайте защитные наушники!

#### Предупреждение

**Повреждения соединительного кабеля!**

- ▶ Защищайте кабель от истирания об острые кромки, воздействия масла и высоких температур!
- ▶ Вытягивайте из розетки, держа за вилку!

- Отдохнув, сконцентрировавшись, обеспечьте надлежащую эксплуатацию.
- Предпринимайте необходимые меры для предотвращения нанесения вреда окружающей среде, животным своему здоровью и здоровью других людей, а также для предотвращения материального ущерба и несчастных случаев.
- Ремонт доверяйте только персоналу Schneider Druckluft GmbH или его авторизованным партнёрам по сервису.
- Соблюдайте руководство по эксплуатации ресивера!
- **Запрещается:** вносить изменения в конструкцию, использовать не по назначению, выполнять ремонт в авральном порядке, сжимать другие источники энергии; удалять или повреждать устройства безопасности, использовать устройство в негерметичном или неисправном состоянии; с неоригинальными запасными частями; превышать указанное допустимое конечное давление сжатия, работать без защитного снаряжения; транспортировать, обслуживать, ремонтировать, оставлять без присмотра устройство под давлением; использовать другие/неправильные смазочные материалы; курить; работать с открытым огнём; удалять наклейки.

<sup>1</sup>Указания зависят от комплектации компрессора

## 2.4 Ввод в эксплуатацию

**Соблюдайте правила техники безопасности!**

### 2.4.1 Транспортировка

- Проверьте прочность крепления ручки.
- Сбросьте давление в ресивере.
- В автомобиле: транспортируйте компрессор в вертикальном положении, предохраняйте и защищайте.

### 2.4.2 Требования к месту установки

- Помещения должны быть сухими, слабовозпылёнными и хорошо проветриваемыми.
- Опорная поверхность должна быть ровной.

### 2.4.3 Перед первым вводом в эксплуатацию

1. Осмотрите прибор.
2. Проверьте электрическое подключение.
3. Проверьте уровень масла (см. главу 2.6.6).

### 2.4.4 Подключение к электросети

- Напряжение сети должно соответствовать данным на фирменной табличке.
  - Электрический предохранитель согласно техническим характеристикам.
  - Соблюдайте предписания VDE 0100 и 0105.
- ① При использовании удлинительных кабелей: поперечное сечение провода: мин. 2,5 мм<sup>2</sup>; макс. длина кабеля: 10 м.

### 2.4.5 Проверьте/измените направление вращения

Для трёхфазных компрессоров:

1. Проверяйте направление вращения при каждом включении сетевой вилки: включите компрессор и при неправильном направлении вращения выключите.
2. Выньте вилку из розетки.
3. Трёхфазная вилка с переключателем фаз: нажмите на него и поверните на 180°. (Рис. 2а)  
Трёхфазная вилка без переключателя

фаз: поменяйте фазы в вилке.

Повторите шаг 1

4. Направление вращения не изменилось: свяжитесь с партнёром по сервису.

### 2.4.6 Заполнение маслораспылителя

Для компрессоров с маслораспылителем:

1. Сбросьте давление в компрессоре/ресивере.
2. Выньте вилку из розетки.
3. Отверните масляный бачок от маслораспылителя. (Рис. 3а)

Используйте подходящее масло (номер по каталогу B770000)!

### 2.4.7 Регулировка маслораспылителя

1. Осторожно заверните отвёрткой регулировочный винт по часовой стрелке. Затем отверните на 1/2 или 1 оборота (рис. 3а).
2. При потере воздуха через верхнее смотровое стекло можно увидеть оседающие капли масла.  
Дозировка: 1 капля масла при расходе воздуха 300–600 л/мин. При необходимости отрегулируйте и регулярно проверяйте.

**Внимание:** Используйте отдельные пневматические шланги для воздуха, содержащего масло, ≤ 10 м. Соблюдайте руководство по эксплуатации «Пневмоинструменты»!

## 2.5 Эксплуатация

**Соблюдайте правила техники безопасности!**

- ① Не перегружайте компрессор: не превышайте макс. число циклов включения и соотношение времени работы и положения «стоп»!

### 2.5.1 Эксплуатация

1. Подсоедините сетевую вилку.
2. Подсоедините пневматический шланг к быстродействующей муфте компрессора. Фиксация происходит автоматически.
3. Затем подсоедините потребители.
4. Включите компрессор с помощью выключателя (поз. 10). Компрессор

запускается и автоматически отключается при максимальном давлении: компрессор готов к эксплуатации.

При достижении давления, необходимого для включения, компрессор снова автоматически запускается.

### 2.5.2 Настройка рабочего давления

1. Поднять ручку регулировки на редукционном клапане (фильтра) (рис. 4а).
2. Вращение по часовой стрелке = давление увеличивается. Вращение по часовой стрелке = давление уменьшается.
3. Считайте выставленное рабочее давление на манометре (поз. 13).
4. Для фиксации нажмите ручку регулировки вниз.

## 2.6 Техническое обслуживание

**Соблюдайте правила техники безопасности!**

Интервал	Крайний срок	Мероприятия	см. главу
	по потребности	Чистка компрессора	2.6.2
		Редукционный клапан фильтра: чистка сменного элемента фильтра	2.6.3
	после каждого применения	Слив конденсата из ресивера	2.6.5
		Слив конденсата из редукционного клапана фильтра	2.6.4
ежедневно	Ввод в эксплуатацию	Контроль уровня масла, при необходимости дополнить	2.6.6
один раз через 10 часов		Проверка резьбовых соединений	2.6.8
	еженедельно	Контроль всасывающего фильтра	2.6.9
50 часов	через полгода	Проверка натяжения клинового ремня (если есть)	2.6.10
		Чистка всасывающего фильтра	2.6.9
		Замена масла (1-я замена масла)	2.6.7
500 часов	через 1 год	Замена масла (минеральное масло)	2.6.7
		Замена всасывающего фильтра	2.6.9
		Замена обратного клапана и насадки	2.6.11
		Проверка резьбовых соединений	2.6.8
1000 часов	через 2 года	Замена масла (синтетическое масло)	2.6.7
		Замена клинового ремня (если есть)	2.6.10
2500 часов	через 5 лет	Замена предохранительного клапана	2.6.12

Соблюдайте технические характеристики пневмоинструментов/устройств.

### 2.5.3 После окончания работы

1. Выключите компрессор.
2. Отключите подачу тока.
3. Отсоедините вставной ниппель пневматического шланга от быстродействующей муфты.
4. При необходимости очистите компрессор (см. гл. 2.6.2).
5. Сбросьте давление в компрессоре (см. гл. 2.6.1).
6. Переместите компрессор к месту хранения (см. гл. 2.4.1).

### 2.6.1 Перед проведением любых работ по техобслуживанию

1. Выключите компрессор с помощью выключателя (поз. 10). Отключите подачу тока.
2. Сброс давления во всём компрессоре: с помощью продувочного пистолета.

### 2.6.2 Чистка компрессора

- Отчистите охлаждающие рёбра на цилиндре, головке цилиндра и на дополнительном охладителе сжатым воздухом.
- Отчистите кожух вентилятора двигателя.

### 2.6.3 Отчистите насадку редуционного клапана фильтра

1. Сбросьте давление в ресивере редуционным клапаном фильтра.
2. Подставьте подходящую ёмкость под отвод конденсата. Слейте конденсат.
3. Снимите ресивер редуционного клапана фильтра. Отверните крепёжный винт сменного элемента фильтра против часовой стрелки (рис. 4а).
4. Извлеките сменный элемент фильтра, промойте в мыльном растворе (макс. 50°C).
5. Монтаж производится в обратном порядке.

### 2.6.4 Слив конденсата из редуционного клапана фильтра

**Полуавтоматический слив:** поверните клапан для слива конденсата на 1/4 оборота против часовой стрелки. При давлении 1 бар конденсат сливается. (Рис. 4а)

**Слив вручную:** поверните клапан для слива конденсата против часовой стрелки и нажмите вверх. Конденсат сливается.

### 2.6.5 Слив конденсата из бачка под давлением

- ① Конденсат содержит токсичные вещества. Утилизировать с соблюдением действующих норм.

1. Подставьте подходящую ёмкость под отвод конденсата.
2. Для слива конденсата должно иметься давление не более 2 бар.
3. Откройте клапан (поз. 09): поворот на 1 1/2 против часовой стрелки.
4. Поверните клапан для слива конденсата по часовой стрелке, чтобы перекрыть его.

### 2.6.6 Контроль уровня масла

Если компрессоров оснащён щупом для определения уровня масла, вытащите его.

1. Уровень масла должен находиться между нижней и верхней отметками (щуп для определения уровня масла/маслоуказатель) (рис. 7а).
2. При необходимости произведите корректировку.

При стечении неблагоприятных обстоятельств может произойти попадание конденсата в масло. Это можно распознать по молочному по цвету маслу. В этом случае необходимо сразу же произвести замену масла.

### 2.6.7 Замена/долив масла

1. Прогрейте компрессор до рабочей температуры, выключите, отключите подачу тока.
2. Вытащите пробку маслосливного отверстия или щуп для определения уровня масла (поз. 03), подставьте бачок для отработавшего масла под маслосливное отверстие (поз. 04), отверните резьбовую пробку, дайте полностью стечь отработавшему маслу.
3. Заверните пробку маслосливного отверстия.
4. Залейте заданный объём масла.
5. Проверьте уровень масла, при необходимости долейте. Вставьте пробку маслосливного отверстия или щуп для определения уровня масла.
6. Утилизируйте отработавшее масло с соблюдением местных предписаний.

① В качестве минерального масла мы рекомендуем масло под номером в каталоге B111002, в качестве синтетического - B111006. При использовании неправильных масел гарантия теряет силу.

Смешивание синтетического и минерального масел может привести к повреждению компрессора!

### 2.6.8 Проверка резьбовых соединений

1. Проверьте надёжность всех резьбовых соединений и при необходимости подтяните.
2. Соблюдайте моменты затяжки (Расчёт моментов затяжки выполняется согласно VDI 2230).

### 2.6.9 Чистка всасывающего фильтра

См. руководство по эксплуатации, часть 1.

- ⓐ Не продувайте всасывающее отверстие. Не допускайте попадания инородных предметов.
- Никогда не используйте компрессор без всасывающего фильтра.

### 2.6.10 Проверка, регулировка натяжения клинового ремня

Компрессоры с клиноременным приводом:

1. Выключите компрессор. Отключите подачу тока.
2. Снимите крепёжную пробку и защитную решётку ремня.

#### Проверка натяжения клинового ремня:

Нажмите пальцем на клиновой ремень по центру между клиноременными шайбами сверху вниз. Он должен прогибаться не больше чем на ширину самого клинового ремня (рис. 8а).

#### Регулировка натяжения клинового ремня:

1. Отметьте положение электродвигателя на плите основания.
2. Выверните винты крепления двигателя (рис. 8b).
3. Сдвиньте двигатель в направлении компрессорного агрегата. Снимите клиновой ремень.
4. Сдвиньте электродвигатель назад, примерно на 2 мм за отметку. Затяните крепёжные винты.
5. Установите клиновой ремень сначала на малую клиноременную шайбу, а

затем натяните на большую клиноременную шайбу.

6. Проверьте натяжение клинового ремня, при необходимости повторите процедуру ещё раз.
7. Установите защитную решётку ремня с крепёжными пробками.

### 2.6.11 Чистка/замена обратного клапана

1. Выверните резьбовую заглушку (рис. 6а).
2. Отчистите насадку и гнездо.
3. Замените золотник в случае его повреждения, вмятин или отвердения.
4. При повреждениях гнезда замените обратный клапан в сборе.

### 2.6.12 Замена предохранительного клапана

1. Выверните предохранительный клапан (рис. 11b) против часовой стрелки.
2. Заверните новый предохранительный клапан по часовой стрелке.

## 2.7 Вывод из эксплуатации

### Соблюдайте правила техники безопасности!

#### 2.7.1 Консервация

Если маслозаполненный компрессор не будет эксплуатироваться в течение длительного времени (более 6 месяцев) или если эксплуатация нового компрессора переносится на длительный срок, необходимо провести его консервацию.

1. Выключите компрессор. Отключите подачу тока.
2. Слейте масло. См. гл. 2.6.7.
3. Залейте антикоррозийное масло (вязкость SAE 30). Вставьте пробку маслоналивного отверстия или щуп для определения уровня масла.
4. Прогрейте компрессор до рабочей температуры, выключите.
5. Установите всасывающий фильтр, герметично заклейте скотчем.
6. Выключите компрессор. Отключите подачу тока.
7. Слейте конденсат.

8. Сбросьте давление в компрессоре.

Храните компрессор на складе в сухом месте и не подвергайте его сильным колебаниям температуры.

## 2.7.2 Утилизация

Утилизируйте упаковочный материал и устройство с соблюдением действующих местных предписаний.

## 2.8 Устранение неисправностей

**Соблюдайте правила техники безопасности!**

	Неисправность	Причина	Устранение
A	Защитный автомат двигателя прерывает подачу тока	При повреждениях (например, перегреве; низком напряжении; слишком длинном кабеле или его неправильном поперечном сечении) срабатывает защитный автомат двигателя	► Выключите компрессор. Немного подождите. Если компрессор оснащён внешним защитным автоматом двигателя: приведите его в действие. Включите компрессор. Если защитный автомат двигателя срабатывает снова: выключите компрессор. Отключите подачу тока. Свяжитесь с партнёром по сервису
B	Снижение давления не функционирует	Снижение давления останавливается при прерывании подачи тока или в результате падения напряжения в сети при включённом компрессоре	► Выключите компрессор. Он разгружается. Включите компрессор
C	При включении компрессор не запускается	Давление в ресивере больше чем давление включения	► Сбрасывайте давление в ресивере, пока пневматический выключатель не включится автоматически.
		Сбой в подаче электроэнергии	► Привлеките к проверке питания квалифицированного специалиста партнёра по сервису
		Защитный автомат двигателя прерывает подачу тока	► См. пункт A
		Неисправен пневматический выключатель	► Привлеките к замене пневматического выключателя квалифицированного специалиста
D	При достижении давления включения компрессор запускается на короткое время или издаёт необычный звук и автоматически отключается.	Неправильно подобрана длина сетевого кабеля или сечение провода слишком мало	► Проверьте длину сетевого кабеля и сечение провода (см. гл. 2.4.4)

	<b>Неисправность</b>	<b>Причина</b>	<b>Устранение</b>
E	Компрессор работает непрерывно	Всасывающий фильтр сильно загрязнён	► Почистите или замените всасывающий фильтр
		Слишком большое потребление воздуха пневмоинструментом	► Проверьте расход воздуха инструментов. Свяжитесь с партнёром по сервису
		Негерметичность компрессора	► Локализируйте утечку, свяжитесь с партнёром по сервису
		Слишком большое количество конденсата в ресивере	► Слейте конденсат (см. гл. 2.6.5)
		Негерметичность шланга подачи воздуха	► Проверьте шланг подачи воздуха, устраните негерметичность.
		Клапан для слива конденсата открыт или отсутствует	► Закройте или установите
F	При работе сжатый воздух выходит через разгрузочный клапан	Негерметичность разгрузочного клапана	► Очистите или замените разгрузочный клапан
G	После достижения давления выключения происходит утечка сжатого воздуха через разгрузочный клапан до достижения давления включения	Негерметичность золотника обратного клапана или его неисправность	► Почистите или замените золотник обратного клапана (см. гл. 2.6.11)
		Повреждение обратного клапана	► Замените обратный клапан
H	Частое включение компрессора	Слишком большое количество конденсата в ресивере	► Слейте конденсат (см. гл. 2.6.5)
		Перегрузка компрессора	► См. пункт E
I	Стравливание воздуха через предохранительный клапан	Давление в ресивере больше чем установленное давление выключения	► Привлеките к установке/замене пневматического выключателя квалифицированного специалиста
		Неисправность предохранительного клапана	► Замените предохранительный клапан или свяжитесь с партнёром по сервису
J	Перегрев компрессора	Недостаточное количество приточного воздуха	► Обеспечьте достаточный приток и отвод воздуха
		Охлаждающие рёбра на цилиндре (головке цилиндра) загрязнены	► Очистите охлаждающие рёбра на цилиндре (головке цилиндра)
		Большая продолжительность эксплуатации	► Выключите компрессор

	Неисправность	Причина	Устранение
К	Маслозаполненный компрессор: повышение уровня масла без его долива	В масле накапливается конденсат	► Параметры компрессора выбраны неправильно, свяжитесь с партнёром по сервису
		Высокая влажность воздуха	► Замените масло
л	Компрессор с клиноременным приводом: необычный шум работы	Клиновой ремень или ременной шкив задевает за защитную решётку ремня	► Найдите место касания и устраните неисправность
		Клиновой ремень проскальзывает	► Натяните клиновой ремень (см. гл. 2.6.10)

## 2.9 Принадлежности и запасные части

Детальные чертежи и списки запасных частей для наших изделий можно посмотреть на сайте [www.schneider-airsystems.com/td/](http://www.schneider-airsystems.com/td/). С вопросами обращайтесь в ближайшую сервисную службу Schneider Druckluft в вашей стране (список адресов находится в сервисном приложении) или у вашего дилера.

### 2.10 Условия предоставления гарантии

**Условия предъявления рекламации:** исходное состояние всего устройства/квитанция о покупке.

**В соответствии с законодательными требованиями вам предоставляется гарантия на производственные дефекты и дефекты материала:**

только частное использование 2 года;  
коммерческое использование 1 год

**Предоставление гарантии исключено:** быстроизнашивающиеся/расходные детали; ненадлежащая эксплуатация; перегрузка; внесение изменений в устройство/использование не по

назначению; недостаточное /  
неправильное обслуживание /  
обслуживание не проводилось; скопления пыли/грязи; недопустимый /  
неправильный режим работы;  
несоблюдение руководства по эксплуатации;  
неправильный обрабатываемый / эксплуатационный материал;  
неправильное электроподключение; ненадлежащая установка.

### 2.11 REACH

С 2007 года директива REACH является регламентом по химическим веществам, действующим на территории всей Европы. Выступая в роли «привлекаемого участника» этого регламента, мы, как производители изделий, принимаем на себя обязательство предоставлять соответствующую информацию нашим клиентам. Чтобы держать вас в курсе последних событий и предоставлять информацию о веществах, которые включены в список вышеупомянутого регламента и которые могут использоваться в наших изделиях, мы создали специальный веб-сайт:

[www.schneider-airsystems.com/reach](http://www.schneider-airsystems.com/reach)





## Service

### Deutschland

Schneider Druckluft GmbH  
Ferdinand-Lassalle-Str. 43  
D-72770 Reutlingen

☎ +49 (0) 71 21 9 59-2 44

☎ +49 (0) 71 21 9 59-2 69

E-Mail: service@tts-schneider.com

### Schweiz

Tooltechnic Systems (Schweiz) AG  
Moosmattstrasse 24  
8953 Dietikon

☎ +41 - 44 744 27 27

☎ +41 - 44 744 27 28

E-Mail: info-ch@tts-schneider.com

### Österreich

Tooltechnic Systems GmbH  
Lützowgasse 14  
A-1140 Wien

☎ +49 (0) 7121 959-156

☎ +49 (0) 7121 959-151

E-Mail: austria@tts-schneider.com

### Slowakei / Slovensko

Schneider Slovensko  
Novozamocka 165  
SK-94905 Nitra

☎ 00421 / 37 / 6 522 775

☎ 00421 / 37 / 6 522 776

E-Mail: schneider@schneider-nr.sk

### Tschechien/ Česká Republika

Schneider Bohemia, spol. s.r.o.  
Sulkov 555  
CZ-33021 Líně

☎ +420 377 911 314

☎ +420 377 911 005

E-Mail: info@schneider-bohemia.cz

### Ungarn / Magyarország

Schneider Légtechnika Kft.  
Rákóczi u. 138  
HU-7100 Szekszárd

☎ 0036 / 74 / 41 21 62

☎ 0036 / 74 / 31 92 14

E-Mail: info@schneider-legtechnika.hu

### Frankreich / France

Tooltechnic Systems E.U.R.L  
Marque Festool  
47 Grande Allée du 12 Février 1934  
Noisiel  
77448 Marne La vallée Cedex 2

☎ (+33) -1- 60 06 64 30

☎ (+33) -1- 60 06 62 26

E-Mail: bkru@tts-festool.com

### Niederlande / Nederland

Tooltechnic Systems BV  
Coenecoop 715  
2741 PW Waddinxveen  
Postbus 39  
2740 AA Waddinxveen

☎ (0031) 182 -621 9 40

☎ (0031) 182 -621 9 49

E-Mail: info-nl@tts-festool.com

### Polen / Polska

Tooltechnic Systems (Polska) Sp.z.o.o.  
ul. Mszczonowska 7  
05-090 RASZYN, Janki k. W-wy

☎ +48 - 22 711 41 61

☎ +48 - 22 720 11 00

E-Mail: info-pl@tooltechnicsystems.com

### Spanien / España

TTS Tooltechnic Systems, S.L.U.  
Paseo de la Zona Franca 69-73  
E-08038 Barcelona

☎ +34 93 264 3032

☎ +34 93 264 3033

E-Mail: info-es@tts-schneider.com

### Россия / Rossiya

Tooltechnic Systems  
ул. Красноказарменная, 13  
111250, Москва

☎ (007) -495- 72195 85

☎ (007) -495- 361 22 09

E-Mail: info@tooltechnic.ru

<http://www.schneider-airsystems.com>